



Pubbl. 68310104A - Dic/2017

P **MANUAL DE INSTRUÇÕES**

RO **MANUAL DE UTILIZARE ȘI ÎNTREȚINERE**

TR **MOTORLU ÇAPA KULLANIM KILAVUZU**

DK **BRUGER- OG VEDLIGEHOLDELSESVEJLEDNING**

RUS
UK **РУКОВОДСТВО ПО ЭКСПЛУАТАЦИИ**

PL **INSTRUKCJA OBSŁUGI I KONSERWACJI**

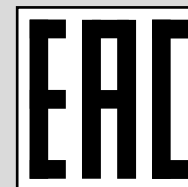
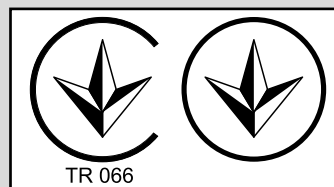

P

INTRODUÇÃO

TRADUÇÃO DAS INSTRUÇÕES ORIGINAIS

Para utilizar correctamente o motocultivador e evitar acidentes, não comece a trabalhar sem primeiro ler este manual com a máxima atenção. Neste manual encontram-se as descrições de funcionamento dos diversos componentes e as instruções para o necessário controle e para a manutenção.

N.B. As descrições e as ilustrações contidas neste manual não se consideram rigorosamente obrigatórias. A Empresa reserva-se o direito de realizar modificações sem ter que atualizar cada vez este manual.

RO

INTRODUCERE

TRADUCEREA INSTRUCȚIUNILOR ORIGINALE

Pentru o utilizare corectă a motocultorului și pentru a evita accidentele, nu începeți lucrul fără a fi citit acest manual cu cea mai mare atenție. În acest manual veți găsi explicații privind funcționarea diferitelor componente și instrucțiunile privind verificările necesare și întreținerea.

N.B. Descrierile și ilustrațiile din acest manual nu îl angajează cu nimic pe producător. Firma își rezervă dreptul de a aduce eventuale modificări, fără a-și lua angajamentul de a actualiza de fiecare dată acest manual.

TR

GİRİŞ

ORIJINAL TALİMATLARIN ÇEVİRİSİ

Motorlu kültivatörü doğru şekilde kullanmak ve kazaları önlemek için, bu kılavuzu azami dikkat göstererek okumadan çalışmaya başlamayınız. Bu kitapta, çeşitli aksesuarların çalışması ile ilgili açıklamaları ve ayrıca gerekli kontroller ve ilgili bakımla ilgili talimatları bulacaksınız.

NOT Bu kılavuzda hangi çizimlerin ve teknik özelliklerin bulunması gerektiği her ülkenin kanunlarına göre değişiklik gösterebilir. İmalatçı firma tarafından gerekli görülebilecek değişiklikler kullanıcıya bildirilmeden yapılabilir.

DK

INDLEDNING

OPRINDELIG VEJLEDNING

For at kunne anvende motorkultivatoren korrekt og undgå ulykker må man ikke starte arbejdet uden først at have læst denne vejledning omhyggeligt. I denne vejledning findes forklaringer på funktionen af de forskellige komponenter samt vejledning i de nødvendige kontroller og i vedligeholdelsen.

NB. Beskrivelserne og illustrationerne i dette hæfte er kun vejledende Firmaet forbeholder sig retten til at foretage ændringer uden forpligtelse til også at opdatere vejledningen fra gang til gang

RUS

UK

ВВЕДЕНИЕ

ПЕРЕВОД ОРИГИНАЛЬНЫХ ИНСТРУКЦИЙ

Для правильного использования мотокультиватора и для предотвращения несчастных случаев перед началом работы очень внимательно прочтите данное руководство. Здесь даются пояснения по работе различных узлов машины, а также инструкция по требуемым проверкам и техобслуживанию.

Примечания: Описания и иллюстрации, приведенные в данном руководстве, не считаются строго обязывающими. Фирма-изготовитель оставляет за собой право вносить изменения в любой момент без всякого обязательства обновления этого руководства.

PL

WPROWADZENIE

TŁUMACZENIE INSTRUKCJI ORYGINALNYCH

Przed przystąpieniem do pracy z kultywotorem zapoznać się z treścią niniejszej instrukcji obsługi, a w szczególności z zasadami bezpieczeństwa. W niniejszej instrukcji podano wyjaśnienia dotyczące funkcjonowania różnych komponentów i wskazówki dotyczące koniecznych przeglądów i konserwacji.

UWAGA Opisy oraz ilustracje zawarte w niniejszej instrukcji nie zawsze dokładnie odzwierciedlają stan faktyczny. Producent zastrzega sobie prawo wprowadzania ewentualnych zmian i nie zobowiązuje się do każdorazowej aktualizacji instrukcji.



ATENÇÃO!!!



RISCO DE PREJUÍZO AUDITIVO

NAS NORMAIS CONDIÇÕES DE UTILIZAÇÃO, ESTA MÁQUINA PODE COMPORTAR PARA O OPERADOR ENCARREGADO UM NÍVEL DE EXPOSIÇÃO PESSOAL DIÁRIA AO RUÍDO IGUAL OU SUPERIOR A

85 dB(A)



PAS PÅ!!!



RISIKO FOR HØRESKADER

UNDER NORMALE DRIFTSBETINGELSER KAN DENNE MASKINE MEDFØRE, AT DEN PÅGÆLDENDE OPERATØR UDSÆTTES FOR ET DAGLIGT STØJNIVEAU, DER ER LIG MED ELLER HØJERE END

85 dB(A)



ATENȚIE!!!



RISC DE DIMINUARE A AUZULUI

ÎN CONDIȚII NORMALE DE UTILIZARE, ACEST APARAT POATE FACE CA OPERATORUL SĂ FIE SUPUS LA UN NIVEL DE EXPUNERE PERSONALĂ, ZILNICĂ, LA ZGOMOT EGALĂ CU SAU MAI MARE DE

85 dB(A)



ВНИМАНИЕ!!!



ОПАСНОСТЬ ПОРАЖЕНИЯ ОРГАНОВ СЛУХА

ПРИ НОРМАЛЬНЫХ УСЛОВИЯХ ЭКСПЛУАТАЦИИ ОПЕРАТОР ДАННОЙ МАШИНЫ МОЖЕТ ЕЖЕДНЕВНО ПОДВЕРГАТЬСЯ ВОЗДЕЙСТВИЮ УРОВНЯ ШУМА, РАВНОГО ИЛИ БОЛЬШЕГО

85 дБ(А)



DİKKAT!!!



İŞİTME KAYBI RİSKİ

NORMAL ŞARTLARDA BU MOTORUN KULLANIMI SİRASINDA KULLANICI GÜNLÜK

85 dB(A)

VE ÜSTÜ GÜRÜLTÜYE MARUZ KALABİLİR.



UWAGA!!!



ZAGROŻENIE USZKODZENIA SŁUCHU

W ZWYKŁYCH WARUNKACH UŻYTKOWANIA URZĄDZENIE TO POWODUJE NARAŻENIE OPERATORA NA DZIENNY POZIOM HAŁASU RÓWNY LUB WYŻSZY NIŻ

85 dB(A)

P

⚠ ATENÇÃO!!

É possível que alguns dispositivos descritos no manual não existam na sua máquina, em função da configuração escolhida e do mercado a que a máquina se destina.

DK

⚠ PAS PÅ!!

Det er muligt, at nogle af anordningerne beskrevet i vejledningen ikke findes på din maskine, afhængigt af det valgte udstyr og markedet, hvortil maskinen er beregnet.

RO

⚠ ATENȚIE!!

Este posibil ca unele dispozitive descrise în manual să nu fie prezente pe mașina dv., în funcție de echipamentul ales și de piața căreia îi este destinată mașina.

RUS UK

⚠ ВНИМАНИЕ!

Возможно, что некоторые из устройств, описанных в настоящем руководстве, отсутствуют на вашей машине - это определяется выбранной конфигурацией и требованиями рынка, для которого предназначена машина.

TR

⚠ DİKKAT!!

Kılavuzda açıklanan bazı aygıtlar, seçilen kurguya ve makinenin amaçlandığı piyasaya bağlı olarak makinenizde mevcut olmayabilir.

PL

⚠ UWAGA!!

Może się zdarzyć, że niektóre urządzenia opisane w instrukcji nie będą występować w posiadanym przez Państwa urządzeniu, co uzależnione jest od wybranego wariantu wyposażenia i rynku, na który przeznaczone jest urządzenie.

P INDICE

INTRODUÇÃO _____	78	DISPOSITIVOS DE SEGURANÇA _____	120
DECLARAÇÃO DE CONFORMIDADE _____	81	PARAGEM DO MOTOR _____	122
COMPONENTES DO MOTOCULTIVADOR _____	82	TRANSPORTE _____	124
EXPLICAÇÃO DOS SÍMBOLOS E ADVERTÊNCIAS DE SEGURANÇA _____	84	MANUTENÇÃO _____	126
NORMAS DE SEGURANÇA _____	88	ACESSÓRIOS OPCIONAIS _____	136
MONTAGEM _____	94	DADOS TÉCNICO _____	142
PARA DAR PARTIDA _____	100	TABELA DE MANUTENÇÃO _____	144
FUNCIONAMENTO E SEGURANÇA _____	112	RESOLUÇÃO DE PROBLEMAS _____	147
		CERTIFICADO DE GARANTIA _____	150

RO CUPRINS

INTRODUCERE _____	78	DISPOZITIVE DE SIGURANȚĂ _____	120
DECLARAȚIE DE CONFORMITATE _____	81	OPRIREA MOTORULUI _____	122
COMPONENTELE MOTOCULTORULUI _____	82	TRANSPORTUL _____	124
EXPLICAȚIA SIMBOLURILOR ȘI RECOMANDĂRI PRIVIND SIGURANȚA _____	84	ÎNTREȚINEREA _____	126
NORME DE SIGURANȚĂ _____	89	ACCESORII OPȚIONALE _____	136
ASAMBLAREA _____	94	DATE TEHNICE _____	142
PORNIREA _____	100	TABEL DE ÎNTREȚINERE _____	144
UTILIZAREA ȘI SIGURANȚA _____	112	REMEDIEREA PROBLEMELOR _____	147
		CERTIFICAT DE GARANȚIE _____	150

TR İÇİNDEKİLER

GİRİŞ _____	78	İŞLETİM VE GÜVENLİK _____	120
UYGUNLUK BEYANI _____	81	MOTOR DURDURULMASI _____	122
MOTORLU KÜLTİVATÖRÜN BİLEŞENLERİ _____	82	NAKLİYE _____	124
SEMBOLLER VE İKAZ İŞARETLERİNİN AÇIKLAMALARI _____	84	BAKIM _____	126
GÜVENLİK ÖNLEMLERİ _____	90	OPSİYONEL AKSESUARLAR _____	136
MONTAJ _____	94	TEKNİK ÖZELLİKLER _____	142
ÇALIŞTIRMAYA GEÇİŞ _____	100	BAKIM TABLOSU _____	145
GÜVENLİK AYGITLARI _____	112	PROBLEM GİDERME _____	148
		GARANTI SERTİFİKASI _____	150

DK INDHOLDSFORTEGNELSE

INDLEDNING _____	78	SIKKERHEDSANORDNINGER _____	121
OVERENSSTEMMELSESERKLÆRING _____	81	MOTORSTOP _____	123
MOTORKULTIVATORENS KOMPONENTER _____	82	TRANSPORT _____	125
SYMBOLER OG SIKKERHEDSADVARSLER _____	84	VEDLIGEHOJDELSE _____	127
SIKKERHEDSFORSKRIFTER _____	91	EKSTRAUDSTYR _____	137
MONTERING _____	95	TEKNISKE SPECIFIKATIONER _____	143
START _____	101	VEDLIGEHOJDELSESTABEL _____	145
BRUG OG SIKKERHED _____	113	PROBLEMLØSNING _____	148
		GARANTICERTIFIKAT _____	151

RUS UK СОДЕРЖАНИЕ

ВВЕДЕНИЕ _____	78	ЗАЩИТНЫЕ УСТРОЙСТВА _____	121
ЗАЯВЛЕНИЕ О СООТВЕТСТВИИ _____	81	ОСТАНОВКА ДВИГАТЕЛЯ _____	123
КОМПОНЕНТЫ МОТОКУЛЬТИВАТОРА _____	82	ПЕРЕМЕЩЕНИЕ _____	125
ОБЪЯСНЕНИЕ СИМВОЛОВ И ПРАВИЛА БЕЗОПАСНОСТИ _____	84	ОБСЛУЖИВАНИЕ _____	127
МЕРЫ ПРЕДОСТОРОЖНОСТИ _____	92	ПРИНАДЛЕЖНОСТИ ПО ЗАКАЗУ _____	137
СБОРКА _____	95	ТЕХНИЧЕСКИЕ ХАРАКТЕРИСТИКИ _____	143
ВКЛЮЧЕНИЕ _____	101	ТАБЛИЦА ТЕХОБСЛУЖИВАНИЯ _____	146
ЭКСПЛУАТАЦИЯ И ТЕХНИКА БЕЗОПАСНОСТИ _____	113	ПОИСК И УСТРАНЕНИЕ НЕИСПРАВНОСТЕЙ _____	149
		ГАРАНТИЙНЫЙ СЕРТИФИКАТ _____	151

PL SPIS TREŚCI

WPROWADZENIE _____	78	ZATRZYMANIE SILNIKA _____	123
DEKLARACJA ZGODNOŚCI _____	81	TRANSPORT _____	125
ELEMENTY KULTYWATORA _____	82	KONSERWACJA _____	127
ZNACZENIE SYMBOLI I OSTRZEŻENIA PRZED ZAGROŻENIAMI _____	84	AKCESORIA OPCJONALNE _____	137
NORMY BEZPIECZEŃSTWA _____	93	DANE TECHNICZNE _____	143
MONTAŻ _____	95	TABELA KONSERWACJI _____	146
URUCHAMIANIE _____	101	ROZWIĄZYWANIE PROBLEMÓW _____	149
EKSPLLOATACJA I BEZPIECZEŃSTWO _____	113	CERTYFIKAT GWARANCYJNY _____	151
ZABEZPIECZENIA _____	121		

DECLARAÇÃO DE CONFORMIDADE	DECLARAȚIE DE CONFORMITATE	UYGUNLUK BEYANI	OVERENSSTEMMEL-SESERKLÆRING	ЗАЯВЛЕНИЕ О СООТВЕТСТВИИ	DEKLARACJA ZGODNOŚCI
Português	Română	Türkçe	Dansk	Русский	Polsky
O subscrito,	Subsemnatul,	Aşağıda imzası bulunan,	Undertegnede	Я, нижеподписавшийся	Niżej podpisana
EMAK spa via Fermi, 4 - 42011 Bagnolo in Piano (RE) ITALY					
atesta sob a própria responsabilidade que a máquina:	declar pe propria mea răspundere că mașina:	aşağıda özellikleri verilen makine ile ilgili olarak sorumluluğu kendine ait olmak üzere müteakip beyanı vermektedir:	erklærer under ansvar, at maskinen	заявляю под собственной ответственностью, что машина:	świadoma odpowiedzialności za swój produkt, deklaruje, że urządzenie:
1. categoria: motocultivador	1. Categoria: motocultor	1. Tip: motorlu kültivatör	1. Type: motorkultivator	1. Род: мотокультиватор	1. Typ: kultywator
2. Marca: / Tipo:	2. Marca: / Tipul:	2. Marka: / Tip:	2. Mærke: Type:	2. Марка: / Тип:	2. Marka: / Typ:
BERTOLINI 401S - NIBBI BRIK 1S					
3. identificação de serie	3. identificare de serie	3. Seri tanımlaması	3. serieidentifikation	3. Серийный номер	3. Numer serii
B51 XXX 0001 ÷ B51 XXX 9999					
está conformemente às prescrições da diretriz	este conformă cu prevederile din directiva	müteakip direktifin gerekliliklerine uygundur	er i overensstemmelse med direktivet	соответствует предписаниям директивы	jest zgodna z przepisami dyrektywy
2006/42/EC - 2014/30/EU - 97/68/EC - 2002/88/EC					
está em conformidade com as disposições das seguintes normas harmonizadas:	este conformă cu dispozițiile din următoarele norme armonizate:	aşağıdaki ilgili standartların şart ve koşullarına uygundur:	er i overensstemmelse med bestemmelserne i følgende harmoniserede standarder	соответствует требованиям следующих гармонизированных норм:	jest zgodne z wymogami następujących zharmonizowanych norm:
EN 12733:2001 + A1:2009 - EN 709: 2010 - ISO 14982					

Feito em / Fabricat în / Yapım yeri / Til / Сделано в / Wykonano w : Bagnolo in piano (RE) Italy - via Fermi, 4
Data / Data / Dato / Data / Дата: 01/11/2016

Documentação Técnica depositada em Sede Administrativa. - Direcção Técnica
Documentația Tehnică este depusă la Sediul Administrativ. - Direcția Tehnică
Teknik dokümanlar İdari Merkezde bulundurulmaktadır. - Teknik Kilavuz
Teknisk dokumentation befinder sig på hovedsædet. - Teknisk direktion
Техническая документация, хранящаяся в административном отделе. - Техническое руководство
Dokumentacja techniczna złożona w siedzibie administracyjnej. - Dyrekcja techniczna

 **Emak**[®] s.p.a.
Fausto Bellamico - President

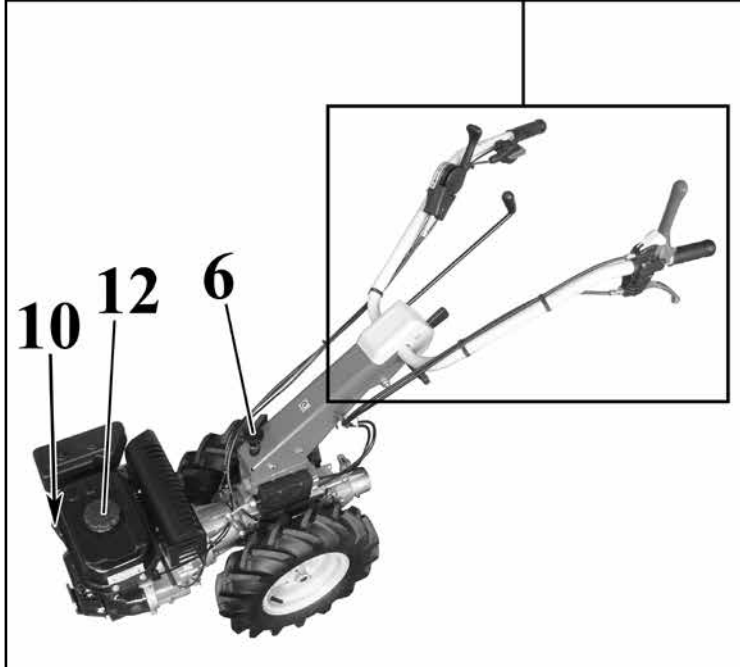
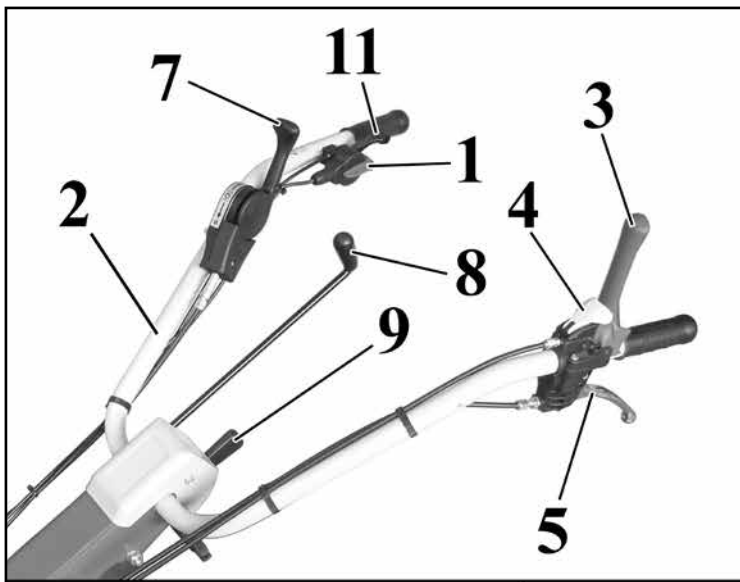

P - **CONSULTE O MANUAL DO MOTOR**

RO - **VEZI MANUALUL MOTORULUI**

TR - **MOTOR KULLANIM KILAVUZUNU OKUYUN**

DK - **SE VEJLEDNING TIL MOTOREN**

RUS-UK - **ПРИ НЕОБХОДИМОСТИ ОБРАТИТЕСЬ К ПАСПОРТУ ДВИГАТЕЛЯ**

PL - **PATRZ INSTRUKCJA OBSŁUGI SILNIKA**

82

P COMPONENTES DO MOTOCULTIVADOR

- | | |
|---|--|
| 1. Interruptor de massa | 7. Alavanca de engate da tomada de força |
| 2. Punho | 8. Alavanca do sentido de marcha |
| 3. Alavanca de presença do operador | 9. Regulação vertical do guiador |
| 4. Bloqueio da alavanca de presença do operador | 10. Pega de arranque |
| 5. Alavanca da embraiagem | 11. Alavanca de acelerador |
| 6. Botão de regulação horizontal do cabo | 12. Tampa do depósito de combustível |

RO COMPONENTELE MOTOCULTORULUI

- | | |
|--|---------------------------------------|
| 1. Întrerupător de masă | 7. Manetă cuplaj priză de putere |
| 2. Ghidon | 8. Manetă direcție de deplasare |
| 3. Manetă pentru prezența operatorului | 9. Reglarea pe verticală a ghidonului |
| 4. Blocarea manetei pentru prezența operatorului | 10. Mâner de pornire |
| 5. Manetă de ambreiaj | 11. Maneta de accelerație |
| 6. Buton pentru reglarea orizontală a ghidonului | 12. Bușon rezervor carburant |

TR MOTORLU KÜLTİVATÖRÜN BİLEŞENLERİ

- | | |
|--------------------------------|------------------------------------|
| 1. Açma/kapama düğmesi | 8. Vites yönü kolu |
| 2. Sap | 9. Kolun dikey şekilde ayarlanması |
| 3. Operatör tespit kolu | 10. Startör kolu |
| 4. Operatör tespit kolu kilidi | 11. Manivela tetikleyici |
| 5. Debriyaj kolu | 12. Yakıt deposu kapağı |
| 6. Gidon yatay ayarlama topuzu | |
| 7. Güç çıkışı kavrama kolu | |

DK MOTORKULTIVATORENS KOMPONENTER

- | | |
|-------------------------------------|-------------------------------|
| 1. Startkontakt | 8. Lever retning |
| 2. Styr | 9. Lodret justering af styret |
| 3. Håndtag operatør til stede | 10. Starthåndtag |
| 4. Låsehåndtag operatør til stede | 11. Gashåndtag |
| 5. Koblingshåndtag | 12. Dæksel på brændstoftank |
| 6. Knop vandret justering af styret | |
| 7. Håndtag tilkobling af kraftudtag | |

RUS UK КОМПОНЕНТЫ МОТОКУЛЬТИВАТОРА

- | | |
|--|---|
| 1. Выключатель | 8. Ручка реверса |
| 2. Ручка | 9. Ручка регулировки вертикального положения рукоятки |
| 3. Ручка присутствия оператора | 10. Пусковая ручка |
| 4. Блокатор ручки присутствия оператора | 11. Рычаг акселератора |
| 5. Ручка сцепления | 12. Крышка лючка топливного бака |
| 6. Ручка горизонтальной регулировки рукоятки | |
| 7. Ручка включения ВОМ | |

PL ELEMENTY KULTYWATORA

- | | |
|---|------------------------------|
| 1. Wyłącznik prądu | 8. Dźwignia kierunku jazdy |
| 2. Uchwyt | 9. Regulacja pionowa uchwytu |
| 3. Dźwignia z czujnikiem obecności operatora | 10. Uchwyt rozruchowy |
| 4. Blokada dźwigni z czujnikiem obecności operatora | 11. Dźwignia przyspieszenia |
| 5. Dźwignia sprzęgła | 12. Korek zbiornika paliwa |
| 6. Pokrętło regulacji poziomej kierownicy | |
| 7. Dźwignia włączająca odbiór mocy | |

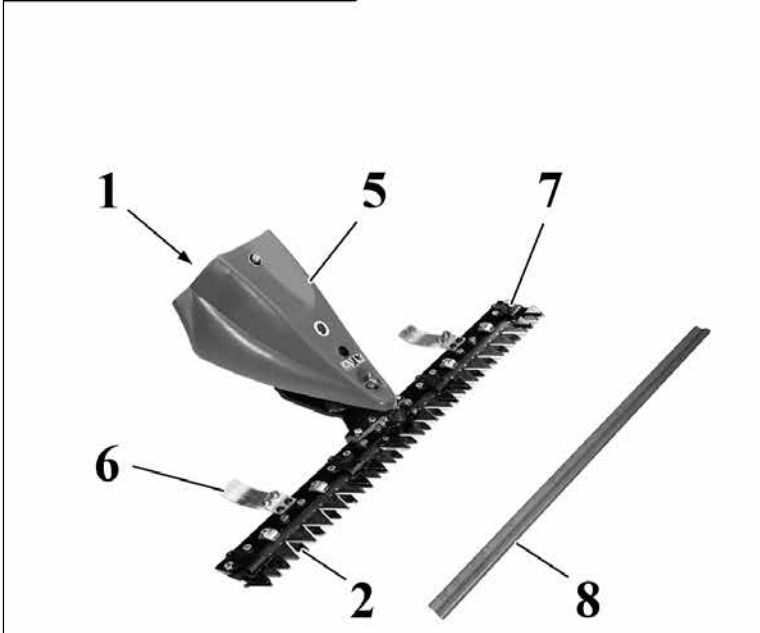
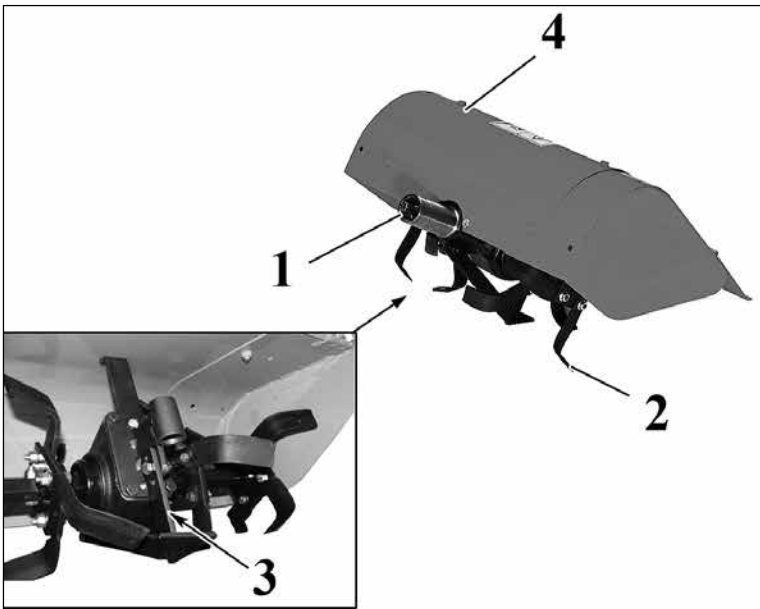

P COMPONENTES ACESSÓRIOS

1. Engate da tomada de força
2. Utensílios de trabalho
3. Timão de profundidade
4. Cárter de protecção das fresas
5. Movimento da barra
6. Patim
7. Barra de corte
8. Cobertura das lâminas

RO COMPONENTE ACCESORII

1. Cuplaj priză de putere
2. Accesoriiile de lucru
3. Bară pentru reglarea adâncimii
4. Carter protecție freze
5. Mecanism bară
6. Patină
7. Bară de cosire
8. Acoperitoare lame

TR AKSESUAR BİLEŞENLERİ

1. Güç çıkışı kavraması
2. Çalışma aletleri
3. Derinlik dümeni
4. Kesici koruma kapağı
5. Çubuk mekanizması
6. Kızak
7. Biçme çubuğu
8. Bıçak kılıfı

DK EKSTRA KOMPONENTER

1. Tilkobling kraftudtag
2. Arbejdsredskaber
3. Dybdestang
4. Beskyttelseskærm fræsere
5. Bevægelse stang
6. Slidsko
7. Knivbjælke
8. Klingedække

RUS UK КОМПОНЕНТЫ ПРИНАДЛЕЖНОСТЕЙ

1. Разъем ВОМ
2. Рабочие органы
3. Ручка регулировки глубины
4. Щиток ограждения фрез
5. Устройство передачи движения на режущее полотно
6. Ползун
7. Режущее полотно
8. Крышка ножей

PL ELEMENTY DODATKOWE

1. Złącze wału odbioru mocy
2. Narzędzia robocze
3. Ster regulacji głębokości
4. Obudowa chroniąca frezy
5. Ruch pręta
6. Suwak
7. Listwa tnąca
8. Osłona ostrza

P - CONSULTE O MANUAL DO MOTOR

RO - VEZI MANUALUL MOTORULUI

TR - MOTOR KULLANIM KILAVUZUNU OKUYUN

DK - SE VEJLEDNING TIL MOTOREN

RUS-UK - ПРИ НЕОБХОДИМОСТИ ОБРАТИТЕСЬ К ПАСПОРТУ ДВИГАТЕЛЯ

PL - PATRZ INSTRUKCJA OBSŁUGI SILNIKA

P EXPLICAÇÃO DE SIMBOLOS E ADVERTÊNCIAS DE SEGURANÇA

DK SYMBOLFORKLARING OG SIKKERHEDSFORSKRIFTER

RO EXPLICAȚIA SIMBOLURILOR ȘI RECOMANDĂRI PRIVIND SIGURANȚA

RUS UK ОБЪЯСНЕНИЕ СИМВОЛОВ И ПРАВИЛА БЕЗОПАСНОСТИ

TR SEMBOLLERİN AÇIKLAMASI VE GÜVENLİK İKAZLARI

PL ZNACZENIE SYMBOLI I OSTRZEŻEN PRZED ZAGROŻENIAMI

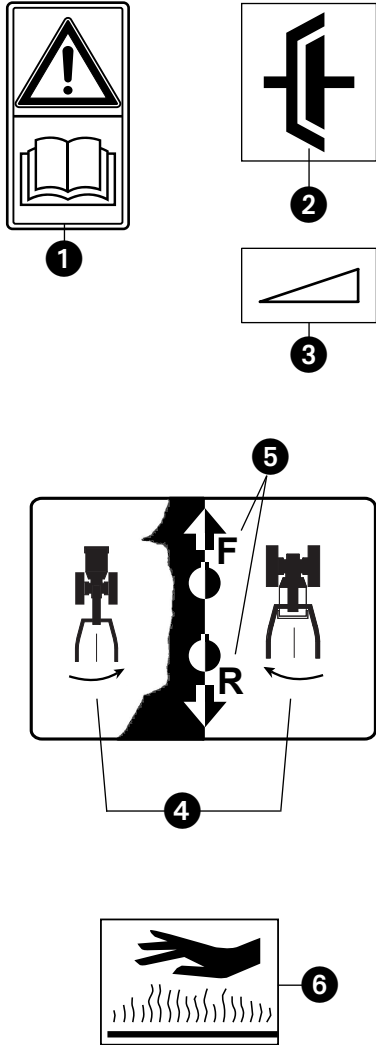

- P**
- 1 - Antes de utilizar a máquina, leia o manual de instruções
 - 2 - Comando da embraiagem
 - 3 - Comando do acelerador
 - 4 - Sentido de rotação do guiador
 - 5 - F = Marcha à frente
R = Marcha-atrás
 - 7 - **ATENÇÃO:** As superfícies podem estar quentes

- DK**
- 1 - Læs bruger- og vedligeholdelsesvejledningen før brugen af denne maskine
 - 2 - Koblingshåndtag
 - 3 - Gashåndtag
 - 4 - Styrets rotationsretning
 - 5 - F = Fremgear
R = Bakgear
 - 6 - **PAS PÅ!** Overfladerne kan være varme

- RO**
- 1 - Citiți manualul de utilizare și întreținere înainte de a folosi acest aparat.
 - 2 - Comandă ambreiaj
 - 3 - Comandă accelerator
 - 4 - Sensul de rotație al ghidonului
 - 5 - F = Deplasare înainte
R = Marșarier
 - 7 - **ATENȚIE!** Suprafețele pot fi fierbinți

- RUS UK**
- 1 - Перед использованием внимательно читайте инструкцию по безопасности.
 - 2 - Рычаг сцепления
 - 3 - Рычаг акселератора
 - 4 - Направление поворота рукоятки
 - 5 - F = Движение передним ходом
R = Движение задним ходом
 - 6 - **ВНИМАНИЕ:** поверхности могут быть горячими

- TR**
- 1 - Sırt atomizörünü kullanmadan önce kullanım kılavuzunu okuyun.
 - 2 - Kavrama kumandası
 - 3 - Gaz/hız kumandası
 - 4 - Gidon dönüş yönü
 - 5 - F = İleri vites
R = Geri vites
 - 7 - **DIKKAT:** yüzeyler sıcak olabilir

- PL**
- 1 - Przed przystąpieniem do użytkowania zapoznać się z instrukcją obsługi.
 - 2 - Dźwignia sprzęgła
 - 3 - Dźwignia gazu
 - 4 - Kierunek obrotu kierownicy
 - 5 - F = Bieg jazdy do przodu
R = Bieg wsteczny
 - 6 - **UWAGA:** Powierzchnie mogą być gorące

P EXPLICAÇÃO DE SIMBOLOS E ADVERTÊNCIAS DE SEGURANÇA

DK SYMBOLFORKLARING OG SIKKERHEDSFORSKRIFTER

RO EXPLICAȚIA SIMBOLURILOR ȘI RECOMANDĂRI PRIVIND SIGURANȚA

RUS **UK** ОБЪЯСНЕНИЕ СИМВОЛОВ И ПРАВИЛА БЕЗОПАСНОСТИ

TR SEMBOLLERİN AÇIKLAMASI VE GÜVENLİK İKAZLARI

PL ZNACZENIE SYMBOLI I OSTRZEŻENÍ PRZED ZAGROŻENIAMI

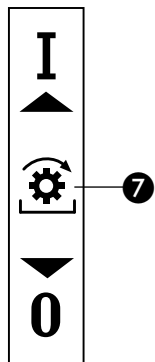

- P**
- 7 - Engate da tomada de força
 - 8 - Marca e modelo da máquina
 - 9 - Dados Técnicos
 - 10 - Número de série
 - 11 - Marca CE de conformidade
 - 12 - Tipo de máquina: **MOTOCULTIVADOR**
 - 13 - Ano de fabricação
 - 14 - Não aproxime as mãos ou os pés do cárter da lâmina enquanto o motor estiver ligado.
ATENÇÃO! - As lâminas permanecem em movimento por alguns segundos mesmo depois que o motor foi desligado.

- DK**
- 7 - Tilkobling kraftudtag
 - 8 - Maskinmodel- og mærke.
 - 9 - Tekniske specifikationer.
 - 10 - Serienr.
 - 11 - CE overensstemmelsesmærke.
 - 12 - Maskintype: **MOTORKULTIVATOR**.
 - 13 - Produktionsår
 - 14 - Nærm ikke hænder eller fødder klingekassen, mens motoren er i gang.
PAS PÅ!! - Klingerne forbliver i bevægelse i nogle sekunder, også efter at motoren er slukket.

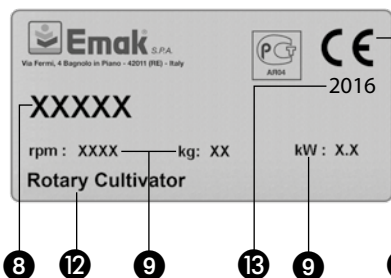

- RO**
- 7 - Cuplaj priză de putere
 - 8 - Marca și modelul mașinii.
 - 9 - Date tehnice.
 - 10 - Număr de serie.
 - 11 - Marcaj de conformitate CE.
 - 12 - Tipul mașinii: **MOTOCULTOR**.
 - 13 - Anul fabricației
 - 14 - Nu apropiați mâinile sau picioarele de carterul lamei în timp ce motorul este pornit.
ATENȚIE! - Lamele rămân în mișcare timp de câteva secunde după ce motorul a fost oprit.

- RUS**
- 7 - Включение вала отбора мощности
 - 8 - Марка и модель изделия
 - 9 - Технические данные
 - 10 - Серийный номер
 - 11 - Марка соответствия требованиям CE
 - 12 - Тип машины: **МОТОКУЛЬТИВАТОР**
 - 13 - Год выпуска
 - 14 - Во время работы не располагайте руки и ноги вблизи вращающихся частей косилки.
ВНИМАНИЕ! - После остановки двигателя лезвия еще вращаются несколько секунд

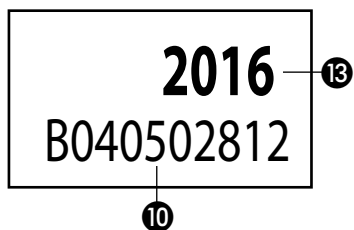

- TR**
- 7 - Güç çıkışı kavraması
 - 8 - Makinenin markası ve modeli
 - 9 - Teknik bilgiler
 - 10 - Seri numarası
 - 11 - CE uygunluk işareti
 - 12 - Makine tipi: **MOTORLU KÜLTIVATÖR**
 - 13 - Üretim yılı
 - 14 - Motor çalışırken ellerinizi ya da ayaklarınızı makinenin üstüne ya da altına koymayın.
DIKKAT! - Motor kapatıldıktan sonra da bıçaklar birkaç saniye boyunca hareket halinde kalırlar.

- PL**
- 7 - Włączenie wału odbioru mocy
 - 8 - Marka i model maszyny
 - 9 - Dane techniczne
 - 10 - Numer seryjny
 - 11 - Symbol zgodności CE
 - 12 - Typ urządzenia: **KULTYWATOR**
 - 13 - Rok produkcji
 - 14 - Nie zbliżać rąk ani nóg do pokrywy noży, podczas pracy silnika.
UWAGA! - Noże obracają się jeszcze kilka sekund po wyłączeniu silnika.

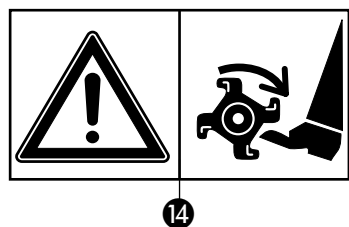

P EXPLICAÇÃO DE SIMBOLOS E ADVERTÊNCIAS DE SEGURANÇA

DK SYMBOLFORKLARING OG SIKKERHEDSFORSKRIFTER

RO EXPLICAȚIA SIMBOLURILOR ȘI RECOMANDĂRI PRIVIND SIGURANȚA

RUS UK ОБЪЯСНЕНИЕ СИМВОЛОВ И ПРАВИЛА БЕЗОПАСНОСТИ

TR SEMBOLLERİN AÇIKLAMASI VE GÜVENLİK İKAZLARI

PL ZNACZENIE SYMBOLI I OSTRZEŻENI PRZED ZAGROŻENIAMI

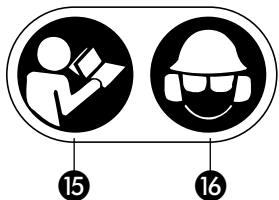

- P** 15 - Antes de utilizar a máquina, leia o manual de instruções
16 - Usar capacete, botas, macacão e protetor auricular
17 - **ATENÇÃO!** – Órgão cortante. Mantenha afastado das mãos e dos pés. Não limpe a alfaia com o motor a trabalhar.

- DK** 15 - Læs denne bruger- og vedligeholdelsesvejledning før brug af denne maskine.
16 - Brug hjelm, beskyttelsesbriller og høreværn.
17 - **PAS PÅ** – Skarp del. Hold hænder og fødder langt væk. Rengør ikke redskabet med motoren kørende.

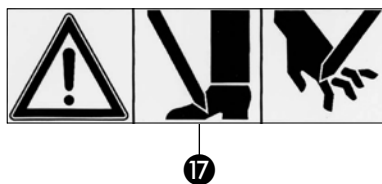

- RO** 15 - Citiți manualul de utilizare și întreținere înainte de a folosi acest aparat.
16 - Puneți-vă cască, ochelari și căști de protecție.
17 - **ATENȚIE!** – Organ de tăiere. Nu apropiați mâinile și picioarele. Nu curățați accesoriul când motorul este în funcțiune.

- RUS** 15 - Перед использованием пилы ознакомьтесь с инструкцией по эксплуатации и техобслуживанию
UK 16 - Надевайте защитные очки, каску и наушники
17 - **ВНИМАНИЕ!** – Режущий орган. Держите руки и ноги в отдалении. Не выполняйте чистку орудия при включенном двигателе.

- TR** 15 - Makinayı kullanmadan önce kullanım kılavuzunu okuyun
16 - Kask, gözlük ve kulaklık kullanın
17 - **DİKKAT!** – Kesici aksam. Ellerinizi ve ayaklarınızı uzak tutunuz. Aleti motor çalışır halde temizlemeyin.

- PL** 15 - Przed przystąpieniem do użytkowania zapoznać się z instrukcją obsługi
16 - Założyć kask, okulary i słuchawki ochronne
17 - **UWAGA!** - Narzędzie tnące. Trzymać z dala dłonie i stopy. Nie czyścić narzędzia, gdy silnik jest uruchomiony.



1

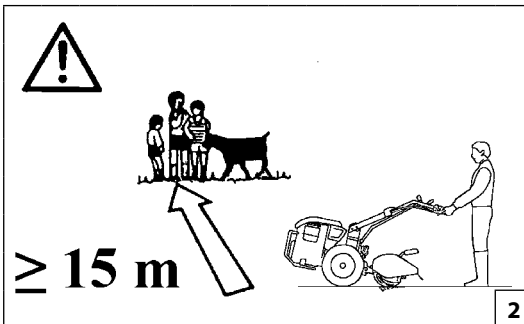

2



3



4

Português

NORMAS DE SEGURANÇA

AVISO: A exposição às vibrações provocadas pelo uso prolongado de instrumentos accionados por motores de combustão interna pode causar lesões nos vasos sanguíneos ou nos nervos dos dedos, das mãos e dos pulsos nas pessoas sujeitas a perturbações circulatorias ou inchaços anómalos. A utilização prolongada no inverno pode estar ligada ao aparecimento de varizes em pessoas saudáveis. Se aparecerem sintomas tais como entorpecimento, dor, falta de força, mudança na cor ou textura da pele, ou falta de sensibilidade nos dedos, nas mãos ou nos pulsos, interrompa a utilização da máquina e procure assistência médica.

ATENÇÃO - O motocultivador, se for bem utilizado, é um instrumento de trabalho rápido, cómodo e eficaz. Se for, no entanto, utilizado de forma incorrecta ou sem as devidas precauções poderá tornar-se um aparelho perigoso. Para que o vosso trabalho seja sempre agradável e seguro, queiram respeitar escrupulosamente as normas de segurança indicadas a seguir e no decorrer do manual.

ATENÇÃO: O sistema de arranque da sua unidade produz um campo electromagnético de intensidade muito baixa. Este campo pode interferir com alguns pacemaker. Para reduzir o risco de lesões graves ou mortais, as pessoas com pacemaker deverão consultar o seu médico e o fabricante do pacemaker antes de utilizar esta máquina.

ATENÇÃO! – A regulamentação nacional pode limitar o uso da máquina.

1. Leia atentamente o manual de instruções até compreender completamente e poder seguir todos os avisos e regras de segurança antes de utilizar a máquina.
2. Mantenha sempre o manual à mão. Em caso de desaparecimento do manual, solicite uma cópia.
3. O uso do motocultivador está reservado a operadores adultos que possam compreender e seguir as normas de segurança, precauções e instruções que se encontram neste manual. Nunca permita a utilização do motocultivador por menores de idade.
4. Não manuseie nem utilize o motocultivador quando estiver cansado, doente ou nervoso ou se estiver sob a influência de álcool, drogas ou medicamentos. Tem que estar em boas condições físicas e mentais. O trabalho com o motocultivador é cansativo. Se tiver algum problema que possa ser agravado pelo trabalho árduo, consulte um médico antes de trabalhar com o motocultivador (Fig.1). Tenha especial cuidado antes de

períodos de descanso e no final do seu turno.

5. Mantenha pessoas presentes, crianças e animais a uma distância mínima de 15 metros da área de trabalho. Não permita a presença de terceiros ou animais nas proximidades quando ligar ou utilizar o motocultivador (Fig.2).
6. Quando trabalhar com o motocultivador, utilize sempre um vestuário de protecção homologado. Não use vestuário, cachecóis, gravatas ou pulseiras que possam ficar presos nos ramos. Amarre e proteja o cabelo comprido (por exemplo, com lenços, boné, capacetes, etc.). **Botas de segurança com sola anti-derrapante e palmilha anti-perfuração. Use máscaras ou óculos de protecção. Use protecções contra o ruído: por exemplo, tampões para os ouvidos ou auscultadores anti-ruído. Use luvas que permitam a máxima absorção das vibrações (Fig. 3-4-5-6).**
7. Permita apenas que outras pessoas usem o motocultivador se tiverem lido este manual de uso e manutenção ou recebido instruções adequadas para uma utilização correcta e segura do motocultivador.
8. Inspeccione diariamente o motocultivador para garantir que todos os dispositivos, quer sejam de segurança ou outros, estão em perfeitas condições de funcionamento.
9. Nunca use um motocultivador danificado, modificado ou reparado/montado incorrectamente. Não retire, danifique ou desactive nenhum dos dispositivos de segurança. Substitua sempre imediatamente os acessórios de corte ou os dispositivos de segurança se estiverem danificados, partidos ou se forem inadequados.
10. Planeie antecipadamente o seu trabalho com todo o cuidado. Não inicie a actividade se a área de trabalho não estiver desimpedida e se não existirem pontos de apoio sólidos para os pés.
11. Qualquer trabalho com o motocultivador que não esteja contemplado neste manual deve ser realizado por pessoal competente.
12. O motocultivador é um produto destinado exclusivamente a triturar torrões e a arrotear o terreno (acessório de fresas) ou a cortar erva (acessório da barra de corte). Não é aconselhável cortar outros tipos de material. Qualquer outra utilização diferente da indicada nestas instruções pode provocar danos na máquina e constituir um sério perigo para pessoas e bens.
13. Não é permitido ligar à unidade instrumentos ou acessórios não especificados pelo fabricante.
14. Não use a máquina sem o resguardo de protecção das ferramentas rotativas.
15. Mantenha todas as etiquetas com os sinais de perigo e

de segurança em perfeitas condições. Em caso de danos ou deterioramentos, é necessário substituir as etiquetas imediatamente (vide pag. 84-85-86).

16. Não utilize a máquina para usos diferentes dos indicados no manual (vide pag. 112).
17. É da responsabilidade do operador avaliar os potenciais riscos do terreno a trabalhar e tomar todas as precauções necessárias para garantir a sua segurança, particularmente em declives, terrenos acidentados, escorregadios ou movediços.
18. Em caso de lavoura em declives, encha o depósito de combustível até menos de metade para evitar derramar gasolina. Nos declives, proceda sempre com cuidado, trabalhando no sentido transversal e nunca em subida ou em descida. Não utilize o motocultivador em terrenos com uma inclinação superior a 10° (17 %).
19. De salientar que o proprietário ou o operador é responsável pelos acidentes ou riscos sofridos por terceiros ou bens de sua propriedade.
20. No momento de accionar as fresas rotativas, certifique-se de que não está ninguém à frente ou próximo da máquina. Segure firmemente no guiador, pois este tende a baixar no momento em que é ligado.
21. Durante o trabalho, mantenha a distância de segurança das fresas rotativas; esta distância equivale ao comprimento do guiador.
22. Em caso de utilização em terrenos escarpados, o operador deve certificar-se de que não está ninguém num raio de 20 metros à volta da máquina. O operador deve permanecer sempre aos comandos.
23. A máquina pode ser equipada com diversos acessórios. É da responsabilidade do proprietário certificar-se de que estes equipamentos ou acessórios estão homologados de acordo com as normas de segurança europeias em vigor. A utilização de acessórios não homologados pode pôr em risco a sua segurança.

AVISO: Nunca use a máquina com equipamento de segurança avariado. Efectue a verificação e manutenção do equipamento de segurança da máquina como descrito nesta secção. Se a sua máquina falhar alguma destas verificações, contacte o seu agente de serviço para a reparação.



5



6

Română

NORME DE SIGURANȚĂ

⚠ ATENȚIE: Expunerea la vibrațiile produse de utilizarea îndelungată a instrumentelor de lucru acționate de motoare cu ardere internă poate cauza leziuni ale vaselor sangvine sau ale nervilor degetelor, ai mâinilor și ai încheieturilor mâinilor la persoanele care prezintă tulburări ale circulației sangvine sau umflături anormale. Utilizarea prelungită în condiții de temperatură scăzută a fost asociată cu leziuni ale vaselor sangvine la persoanele sănătoase. Dacă se manifestă simptome precum insensibilitate, durere, modificări ale culorii sau consistenței pielii sau pierdere a simțului tactil la degete, mâini și încheieturile mâinilor, întrerupeți utilizarea acestui instrument și consultați un medic.

⚠ ATENȚIE - Motocultorul, dacă este utilizat corect, este un instrument de lucru rapid, comod și eficient; dacă este utilizat în mod incorect sau fără a se lua măsurile de precauție necesare, poate deveni un instrument periculos. Pentru ca munca dv. să fie întotdeauna plăcută și sigură, respectați cu strictețe normele de siguranță indicate mai jos și în restul manualului.

⚠ ATENȚIE: Sistemul de pornire al aparatului dv. produce un câmp electromagnetic de intensitate foarte joasă. Acest câmp poate interfera cu unele pacemakere. Pentru a reduce riscul de leziuni grave sau mortale, persoanele cu pacemaker trebuie să-și consulte medicul și pe producătorul pacemakerului înainte de a utiliza acest aparat.

⚠ ATENȚIE! - Regulamentele naționale pot limita utilizarea aparatului.

1. Citiți cu atenție acest manual, astfel încât să înțelegeți complet și să respectați toate normele de siguranță, măsurile de precauție și instrucțiunile înainte a trece la utilizarea aparatului.
2. Țineți întotdeauna manualul la îndemână. În caz de pierdere a manualului, cereți un alt exemplar.
3. Utilizarea motoculturului este rezervată operatorilor adulți, care pot înțelege și respecta normele de siguranță, măsurile de precauție și instrucțiunile din acest manual. Nu trebuie să se permită niciodată ca motocultorul să fie utilizat de către minori.
4. Nu mânuiți și nu utilizați motocultorul în condiții de oboseală fizică, boală sau agitație, sau când sunteți sub efectul alcoolului, al drogurilor sau al medicamentelor. Trebuie să fiți într-o bună condiție fizică și să fiți vigilenți în permanență. Utilizarea

motoculturului este oboseitoare. Dacă sunteți predispuși la tulburări care pot fi agravate de munca oboseitoare, cereți părerea medicului înainte de a trece la folosirea motoculturului (Fig. 1). Trebuie să fiți mult mai atenți înainte de a lua pauză și spre sfârșitul turei dv. de lucru.

5. Nu lăsați copiii, persoanele din jur și animalele să se apropie la o distanță mai mică de 15 metri de zona de lucru. Nu permiteți altor persoane sau animalelor să se apropie de motocultor când acesta este pornit sau utilizat (Fig. 2).
6. Când lucrați cu motocultorul, purtați întotdeauna îmbrăcăminte de protecție omologată în privința siguranței. Nu purtați haine, fulare, cravate sau bijuterii care s-ar putea agăța în rămurele. Strângeți-vă părul, dacă este lung, și protejați-l (de ex. cu un fular, o beretă, o cască etc.). **Purtați încălțăminte de siguranță dotată cu tălpi antiderapante și cu table împotriva perforării. Purtați ochelari sau vizieră de protecție. Adoptați măsuri de protecție împotriva zgomotului: de exemplu, căști sau dopuri pentru urechi. Purtați mănuși care să permită absorbirea maximă a vibrațiilor (Fig. 3-4-5-6).**
7. Permiteți să folosească motocultorul numai persoanelor care au citit acest manual de utilizare și întreținere sau care au primit instrucțiuni adecvate referitoare la utilizarea sigură și corectă a motoculturului.
8. Controlați zilnic motocultorul pentru a vă asigura că toate dispozitivele, atât cele de siguranță, cât și celelalte, sunt în stare de funcționare.
9. Nu utilizați niciodată motocultorul defect, modificat sau reparat/montat în mod incorect. Nu scoateți, nu deteriorați și nu faceți inutilizabil niciun dispozitiv de siguranță. Înlocuiți întotdeauna imediat accesoriile de tăiere sau dispozitivele de siguranță dacă sunt deteriorate, defecte sau neadecvate în orice alt mod.
10. Planificați-vă dinainte munca. Nu începeți să lucrați dacă zona de lucru nu este liberă, dacă nu există puncte de sprijin solide pentru picioare.
11. Toate intervențiile asupra motoculturului, diferite de cele indicate în acest manual, trebuie să fie efectuate de personal competent.
12. Motocultorul este un produs destinat în exclusivitate sfărâmării bulgărilor de pământ și deștelerii terenului (accesorii: freze) sau tăierii ierbii (accesorii: bara de cosire). Nu se recomandă să se taie alte tipuri de materiale. Orice altă utilizare, diferită de cea indicată în aceste instrucțiuni, poate duce la defectarea mașinii și poate constitui un pericol grav pentru persoane și bunuri.
13. Nu este permis să se monteze pe mașină instrumente sau accesorii

care nu sunt specificate de constructor.

14. Nu utilizați mașina fără carterul de protecție al pieselor care se rotesc.
15. Mențineți în condiții perfecte toate etichetele cu semnalele de pericol și de siguranță. În caz de defectare sau deteriorare, trebuie să fie înlocuite imediat (Vezi pag. 84-85-86).
16. Nu utilizați mașina în scopuri diferite de cele indicate în manual (vezi pag. 112).
17. Este responsabilitatea operatorului să evalueze riscurile potențiale ale terenului pe care urmează să lucreze și să ia toate măsurile de precauție necesare pentru a garanta siguranța propriei persoane, în special pe pante, pe terenuri accidentate, alunecoase sau mobile.
18. Procedați întotdeauna cu mare grijă pe pante, lucrând în sens transversal, niciodată în susul sau în josul pantei. Nu utilizați motocultorul pe terenuri cu o pantă mai mare de 10° (17%).
19. Rețineți că proprietarul sau operatorul este responsabil pentru accidente sau riscurile suferite de terțe persoane sau pentru deteriorarea bunurilor aflate în proprietatea acestora.
20. Înainte de a acționa frezele rotative, asigurați-vă că nu se află nimeni în fața mașinii sau în apropierea sa. Țineți bine ghidonul, care are tendința să coboare în momentul acționării.
21. În timpul lucrului, mențineți distanța de siguranță față de frezele rotative; această distanță este echivalentă cu lungimea ghidonului.
22. În caz de utilizare pe terenuri cu pante abrupte, operatorul trebuie să se asigure că nu se află nimeni pe o rază de 20 metri în jurul mașinii. Operatorul trebuie să rămână obligatoriu la comenzi.
23. Mașina poate fi echipată cu diferite accesorii. Este responsabilitatea proprietarului să se asigure că aceste utilaje sau accesorii sunt omologate în conformitate cu normele de siguranță europene în vigoare. Utilizarea unor accesorii neomologate poate pune în pericol siguranța dv.

⚠ ATENȚIE: nu utilizați niciodată o mașină ale cărei dispozitive de siguranță sunt defecte. Dispozitivele de siguranță ale mașinii trebuie să fie supuse verificărilor și întreținerii pe baza informațiilor furnizate în această secțiune. Dacă mașina nu trece de aceste verificări, adresați-vă unui atelier autorizat pentru a o repara.



1

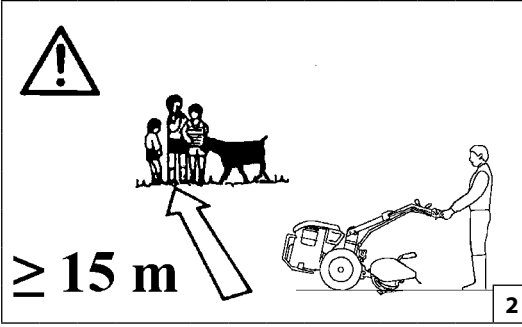

2



3



4

Türkçe

GÜVENLİK KURALLARI

⚠ UYARI: İçten yanmalı motorlarla çalıştırılan aletlerin uzun süreli kullanımından kaynaklanan titreşimlere maruz kalınması, dolaşım bozukluğu veya anormal şişkinlik sorunu olan kişilerin parmaklarının, ellerinin ve bileklerinin kan damarlarında veya sinirlerinde lezyonlara neden olabilir. Soğuk havalarda uzun süreli kullanım sağlıklı insanların damarlarında da hasara yol açmaktadır. Parmak, el ya da bileklerde hissizlik, acı, kuvvet kaybı, deride renk veya yumuşaklık derecesinde değişim ya da his kaybı gibi semptomlar meydana gelirse, bu aleti kullanmayı bırakıp tıbbi yardıma başvurunuz.

⚠ DİKKAT - Motorlu kültivatör doğru kullanıldığında hızlı çalışan, rahat ve etkin bir araçtır; eğer doğru bir şekilde kullanılmazsa veya gerekli önlemler alınmazsa tehlikeli bir alete dönüşebilir. Yanlış ve gerekli önlemler alınmadan kullanıldığında çok tehlikeli bir alet olabilir. Sağlıklı ve emniyetli kullanım için güvenlik önlemlerini uygulayın.

⚠ DİKKAT: Ünitenizin açılması çok düşük yoğunlukta bir manyetik alan üretir. Bu alan bazı pacemaker'ları (kalp pili) etkileyebilir. Ciddi yaralanma veya ölüm riskini azaltmak için, pacemaker kullanan kişiler bu makineyi kullanmadan önce doktorlarına ve pacemaker üreticisine danışmalıdır.

⚠ DİKKAT! - Ulusal yönetmelikler makinenin kullanımını kısıtlayabilir.

1. Bu kılavuzu, üniteyi kullanmaya kalkışmadan önce, tüm güvenlik kurallarını, önlemleri ve işletim talimatlarını tamamen anlayıncaya ve yerine getirebilecek hale gelinceye kadar dikkatlice okuyunuz.
2. Bu kılavuzu daima ulaşabileceğiniz bir yerde bulundurunuz. Kılavuzu kaybetmeniz halinde bir kopyasını isteyiniz.
3. Motorlu kültivatörün kullanımını, bu kılavuzda bulunan güvenlik kurallarını, önlemlerini ve işletim talimatlarını yerine getirebilen yetişkin kişiler kapsamında sınırlandırınız. Çocukların motorlu kültivatörü kullanmalarına asla izin verilmemelidir.
4. Motorlu kültivatörü fiziksel yorgunluk, hastalık veya huzursuzluk hallerinde veya alkol, ilaç veya uyuşturucu madde etkisi altındayken kullanmayın. İyi fiziksel koşullarda olunması ve tetikte kalınması önemlidir. Motorlu kültivatörle çalışmak ağır bir iştir. Ağır iş neticesinde kondisyonunuzda herhangi bir kötüleşme söz konusu olursa, motorlu kültivatörün işletiminden önce bir doktora muayene olunuz (Şek.1). Molalardan önce ve

mesai sonuna doğru daha tedbirli olun.

5. Çocukları, seyircileri ve hayvanları çalışma alanından minimum 15 metre uzakta tutun. Çalıştırılmaya başlarken veya kullanımı esnasında diğer insanların veya hayvanların motorlu kültivatöre yaklaşmalarına izin vermeyin (Şek.2).
6. Motorlu kültivatörü kullanırken gerekli emniyet açısından her zaman için onaylı bir koruyucu giysi giyin. Dallar arasına takılabilecek atkı, kravat, pantolon askısı gibi kıyafet aksesuarları kullanmayınız. Eğer uzunsa, saçlarınızı bağlayınız ve koruyunuz (örneğin fularla, kasketle, kasklarla, vb.). **Kaymaz tabanlı, soğuğu geçirmeyen, güvenlik botları kullanınız. Koruyucu gözlükler veya yüz koruyucu süzgeçler takınız. Gürültüye karşı koruyucular kullanınız: Örneğin, gürültü azaltma kulaklıkları veya kulak tıkaçları. Titreşimlerin maksimum emilimini önleyen eldivenler giyiniz (Şekil 3-4-5-6).**
7. Motorlu kültivatörü yalnızca bu kullanım kılavuzunu okumuş veya bu motorlu kültivatörün güvenli ve doğru kullanımıyla ilgili gerekli bilgilere sahip kişilerin kullanmasına izin verin.
8. Güvenlikle ilgili olan veya olmayan tüm parçalarının çalışır durumda olduğundan emin olmak için motorlu kültivatörü günlük kontrolden geçirin.
9. Hasar görmüş, değiştirilmiş, ya da düzgün şekilde onarılmamış/ monte edilmemiş bir motorlu kültivatörü asla kullanmayın. Güvenlik cihazlarını çıkarmayın, bunlara zarar vermeyin veya etkinliklerini bozmayın. Hasara uğramaları, kırılmaları veya uygun olmamaları halinde, kesme aletlerini veya güvenlik aygıtlarını daima yenileriyle değiştirin.
10. Çalışmanızı önceden dikkatlice planlayın. Çalışma alanı boşaltılmamış ise ve ayaklarınız için sağlam dayanak noktaları yok ise çalışmaya başlamayın.
11. Motorlu kültivatör üzerinde bu kılavuzda belirtilenlerden farklı şekilde gerçekleştirilecek tüm müdahaleler, yetkin personel tarafından gerçekleştirilmelidir.
12. Motorlu kültivatör sadece kesek ufalamak ve toprağı sürmek (kesici aksesuarı) veya çim biçmek (biçme çubuğu aksesuarı) için kullanılan bir üründür. Başka tipteki materyallerin kesilmesi önerilmemektedir. Bu talimatlarda belirtilenlerden farklı şekilde kullanımı, makineye zarar verebilir ve kişiler ve eşyalar için ciddi tehlikeler yaratabilir.
13. İmalatçının belirtmediği aletlere ve aksesuarlara takılmamalıdır.
14. Makineyi döner teçhizatları koruma karteri olmaksızın kullanmayınız.
15. Tehlike uyarı etiketlerinin ve güvenlik etiketlerinin her zaman iyi bir durumda olmasını sağlayınız. Herhangi bir aksamın hasar

görmes, veya kötü hale gelmesi durumunda, zamanında gerekli değişikliği yapınız (Daha sayfa 84-85-86).

16. Makineyi, kitapçığında belirtilen amaçlar dışında kullanmayınız (Daha sayfa 112).
17. İşlenecek toprağın potansiyel risklerinin değerlendirilmesi ve özellikle de eğimlerde, engebeli, kaygan ve hareketli arazilerde güvenliği sağlamak için gerekli tüm önlemlerin alınması operatörün sorumluluğundadır.
18. Eğimlerde daima dikkatli bir şekilde, çapraz yönde çalışınız, asla çıkış veya iniş yönünde çalışmayınız. Motorlu kültivatörü eğimi 10°'yi (%17) aşan arazilerde kullanmayın.
19. Üçüncü şahısların veya sahip oldukları malların maruz kaldığı kazalardan veya risklerden makine sahibinin veya operatörün sorumlu tutulduğunu unutmayınız.
20. Döner kesicilerin çalıştırılması anında, makinenin önünde veya yakınında hiç kimsenin olmadığından emin olunuz. Çalıştırma anında aşağıya inme eğilimi gösteren gidonu sıkıca kavrayınız.
21. Çalışma anında döner kesicilerden güvenli mesafede durunuz; bu mesafe kolun uzunluğuna eşittir.
22. Sarp arazilerde kullanılması halinde, operatör, makinenin çevresindeki 20 metrelik alan içerisinde hiç kimsenin olmadığından emin olmalıdır. Operatör makineye tam olarak hakim olmalıdır.
23. Makine çeşitli aksesuarlarla donatılabilir. Bu teçhizatların veya aksesuarların yürürlükteki Avrupa güvenlik standartlarına uygun şekilde onaylı olup olmadığını soruşturmak makine sahibinin sorumluluğundadır. Onaylı olmayan aksesuarların kullanılması güvenliğinizi tehlikeye atabilir.

⚠ UYARI: Asla arızalı güvenlik teçhizatı kullanmayınız. Makine'nin güvenlik teçhizatı, bu bölümde açıklandığı biçimde denetlenmeli ve bakımı bu açıklamalara göre yapılmalıdır. Eğer makineniz bu denetimlerin herhangi birinden geçemeyecek olursa, yetkili servisinizle temasa geçerek makinenizi tamir ettiriniz.



5



6

Dansk

SIKKERHEDSFORSKRIFTER

⚠ PAS PÅ - Udsættelse for vibrationer forårsaget af langvarig brug af redskaber drevet af forbrændingsmotorer kan forårsage skader på blodkar eller nerver i fingre, hænder og håndled på personer, der har kredsløbslidelser eller unormale hævelser. Langvarig brug i koldt vejr er blevet forbundet med skader af blodkarrene på i øvrigt raske personer. Hvis der viser sig symptomer som følelseløshed, smerte, tab af styrke, ændringer i hudens farve eller konsistens eller tab af følelsen i fingre, hænder eller håndled, skal man stoppe brugen af dette redskab og søge råd hos en læge.

⚠ PAS PÅ - Hvis motorkultivatoren bruges rigtigt, er den et hurtigt, nemt og effektivt arbejdsredskab; hvis den bruges forkert eller uden de nødvendige forholdsregler, kan den blive et farligt redskab. For at arbejdet kan forblive behageligt og sikkert skal man nøje overholde sikkerhedsforskrifterne i det følgende og rundt omkring i vejledningen

⚠ PAS PÅ: Kultivatorens tændingssystem frembringer et elektromagnetisk felt med meget lav intensitet. Dette felt kan forstyrre nogle pacemakere. For at mindske risikoen for alvorlig skade eller død bør personer med pacemaker konsultere deres læge og pacemaker producenten før brug af denne maskine.

⚠ PAS PÅ! - Nationale forordninger kan begrænse brugen af denne maskine.

1. Læs denne vejledning omhyggeligt for fuldt ud at forstå og overholde alle sikkerhedsregler, forholdsregler og instruktioner før brug af maskinen.
2. Opbevar altid vejledningen inden for rækkevidde. Bed om en kopi af vejledningen, hvis den bortkommer.
3. Brugen af motorkultivatoren er forbeholdt voksne operatører, der forstår og overholder sikkerhedsreglerne, forholdsreglerne og instruktionerne i denne vejledning. Mindreåriges brug af motorkultivatoren bør aldrig tillades.
4. Brug ikke kultivatoren ved fysisk træthed eller under påvirkning af alkohol, narkotiske midler eller lægemidler. Man skal være i god fysisk form og forblive på vagt. Brug af motorkultivatoren er trættende. Hvis man er udsat for forstyrrelser, der kan blive forværret af anstrengende arbejde, bør man søge råd

hos en læge før brug af motorkultivatoren (Fig.1). Vær mere opmærksom før pauser og mod slutningen af dit skift.

5. Hold børn, tilskuere og dyr i en afstand af mindst 15 meter fra arbejdsområdet. Lad ikke andre personer eller dyr nærme sig motorkultivatoren, når den startes eller bruges (Fig.2).
6. Brug altid en godkendt sikkerheds beskyttelsesdragt, når du arbejder med motorkultivatoren. Bær ikke løsthængende tøj, tørklæder, slips eller smykker, der kan vikles ind i krattet. Bind langt hår op og beskyt det (f.eks. med et tørklæde, en hue, en hjelm osv.). **Bær sikkerhedssko udstyret med anti-slip sål og stål mellemsål. Brug beskyttelsesbriller eller ansigtsskærm. Anvend beskyttelsesforanstaltninger mod støj: for eksempel, hovedtelefoner eller ørepropper. Brug handsker, der giver maksimal absorption af vibrationer (Fig.3-4-5-6).**
7. Tillad kun at motorkultivatoren bruges af personer, der har læst denne bruger- og vedligeholdelsesvejledning eller som har modtaget tilstrækkelig vejledning om sikker og hensigtsmæssig brug af motorkultivatoren.
8. Kontrollér motorkultivatoren dagligt for at sikre, at alle sikkerheds- og andre mekanismer fungerer korrekt.
9. Brug aldrig motorkultivatoren beskadiget, ændret eller repareret / monteret forkert. Ingen sikkerhedsanordning må fjernes, beskadiges eller deaktiveres. Udskift altid skære- eller sikkerhedsmekanismer med det samme, hvis de er beskadiget, knækket eller på anden måde uegnede.
10. Planlæg arbejdet på forhånd. Begynd ikke at arbejde, hvis arbejdsområdet ikke er klar, hvis ikke der er faste støttepunkter til fødderne.
11. Alle indgreb på motorkultivatoren, der er forskellige fra dem der er nævnt i vejledningen, skal foretages af kvalificeret personale.
12. Motorkultivatoren er et produkt udelukkende beregnet til at knuse knolde og opdyrke jorden (tilbehør fræser eller til at klippe græs (tilbehør knivbjælke). Det er forbudt at skære andre materialetyper Enhver anden brug end den, der er angivet i disse instruktioner, kan forårsage skader på maskinen og udgør en alvorlig fare for personer og ting.
13. Man må ikke tilslutte enheden til instrumenter eller tilbehør, der ikke er angivet af producenten.
14. Brug ikke maskinen uden beskyttelseskærmen til de roterende

redskaber.

15. Hold alle etiketter med advarsels- og sikkerhedsskilte i perfekt stand. I tilfælde af beskadigelse eller forringelse skal de erstattes med det samme. (Se side 84-85-86).
16. Brug ikke maskinen til andre formål end dem, der er anført i vejledningen (se side 113).
17. Det er operatørens ansvar at vurdere de potentielle risici for jorden, der skal bearbejdes, og tage alle nødvendige forholdsregler for at sikre sin egen sikkerhed, især på skrånninger, i ujævne, glatte eller ustabile terræner.
18. Vær forsigtig på skrånninger. Arbejd i tværgående retning, aldrig op eller ned. Brug ikke kultivatoren på terræner med en hældning større end 10° (17%).
19. Husk, at ejeren eller operatøren er ansvarlig for ulykker eller risici, som tredjemand eller aktiver, som de ejer, er udsat for.
20. Sørg for at der ikke er nogen foran eller i nærheden af maskinen, når rotorfræserne aktiveres. Hold styret fast, da det har tendens til at sænkes ved aktivering.
21. Under arbejdet skal sikkerhedsafstanden fra rotorfræserne holdes; denne afstand er lig med styrets længde.
22. Ved brug i ujævne terræner skal man sikre sig, at der ikke er nogen inden for en radius af 20 meter omkring maskinen. Operatøren skal under alle omstændigheder forblive ved håndtagene.
23. Maskinen kan udstyres med forskellige tilbehør. Det er ejerens ansvar at sikre, at redskaber eller tilbehør er godkendt i overensstemmelse med de gældende europæiske sikkerhedsbestemmelser. Brug af ikke godkendte tilbehør kan være til skade for sikkerheden.

⚠ PAS PÅ: Brug aldrig en maskine med defekte sikkerhedsfunktioner. Maskinens sikkerhedsfunktioner skal være testet og vedligeholdt i henhold til vejledningerne i denne sektion. Hvis maskinen ikke klarer disse test, bedes du kontakte et autoriseret værksted for reparation.



1

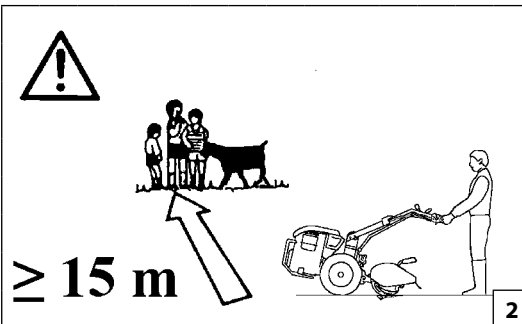

2



3



4

Русский

ПРАВИЛА БЕЗОПАСНОСТИ

⚠ ПРЕДОСТЕРЕЖЕНИЕ: Воздействие вибраций, вызванных продолжительным использованием машин с двигателем внутреннего сгорания, может привести к поражению кровеносных сосудов или нервов пальцев, кистей и запястьев у лиц, страдающих нарушением кровообращения или отеками. Продолжительная работа на холоде была идентифицирована как причина поражения кровеносных сосудов у в остальном здоровых людей. При появлении таких симптомов, как онемение, боль, потеря силы, изменение цвета или текстуры кожи или потери чувствительности в пальцах, руках или запястьях, прекратите работу с данной машиной и обратитесь за медицинской помощью.

⚠ ВНИМАНИЕ! При правильном использовании мотокультиватор является быстрым, удобным и эффективным инструментом; однако, если а если вы не принимаете необходимые меры предосторожности или используете машину ненадлежащим образом, то могут создаться опасные ситуации. Для того, чтобы Ваша работа всегда была приятной и безопасной, строго соблюдайте приведенные ниже и в других местах настоящей инструкции.

⚠ ВНИМАНИЕ! При включении вашей машины создается электромагнитное поле с очень малой напряженностью. Это поле может создать помехи для работы некоторых кардиостимуляторов. Во избежание риска серьезных или даже летальных последствий лица с вживленными кардиостимуляторами должны проконсультироваться со своим врачом и изготовителем кардиостимулятора перед тем, как приступить к эксплуатации машины.

⚠ ВНИМАНИЕ! - Использование машины может регламентироваться национальным законодательством.

1. Перед тем, как приступить к эксплуатации изделия, внимательно прочитайте настоящее Руководство с тем, чтобы полностью усвоить все содержащиеся в нем указания по технике безопасности, меры предосторожности и правила работы.
2. Всегда держите руководство под рукой. В случае утери руководства запросите новый экземпляр.
3. Эксплуатацию мотокультиватора следует доверять исключительно взрослым операторам, которые в состоянии усвоить и соблюдать правила техники безопасности, предупреждения и указания, приведенные в настоящем руководстве. Эксплуатацию мотокультиватора несовершеннолетними категорически запрещается.

4. Запрещается использовать мотокультиватор лицам, находящимся в состоянии физического утомления, болезненном или возбужденном состоянии или под воздействием алкоголя, наркотических или лекарственных средств. Во время работы необходимо находиться в хорошем физическом состоянии и быть очень внимательным. Эксплуатация мотокультиватора является утомительной работой. Если вы страдаете заболеваниями, которые могут быть осложнены вследствие тяжелой работы, перед тем, как приступить к работе с мотокультиватором, обратитесь за консультацией к врачу (Рис.1). Будьте особо внимательны перед перерывами в работе и в конце работы.
5. Следите за тем, чтобы дети, прочие лица и животные находились на расстоянии не ближе 15 м от рабочей зоны. Не позволяйте людям или животным приближаться к мотокультиватору во время его запуска или работы (Рис.2).
6. При работе с мотокультиватором всегда надевайте сертифицированную защитную одежду. Не надевайте одежду с длинными полами, шарфы, галстуки или браслеты, которые могут запутаться в ветках. Подберите и закройте длинные волосы (например, с помощью платков, кепок, касок и т.д.). **Надевайте защитные сапоги с противоскользящей подошвой и вставкой, защищающей от проколов. Надевайте защитные очки или забрало.. Используйте средства защиты от шума, например, шумозащитные наушники или ушные тампоны. Надевайте перчатки, обеспечивающие максимальное поглощение вибраций (Рис.3-4-5-6).**
7. Разрешайте использовать мотокультиватор только лицам, прочитавшим настоящее руководство по эксплуатации и техобслуживанию или прошедшим надлежащее обучение правилам безопасной работы с мотокультиватором.
8. Ежедневно проверяйте работоспособность всех защитных и прочих устройств мотокультиватора.
9. Ни в коем случае не используйте поврежденный, неверно собранный/отремонтированный или подвергшийся несанкционированному изменению конструкции мотокультиватор. Не снимайте, не выводите из строя и не отключайте какие-либо защитные устройства. Сразу же заменяйте режущие органы или защитные устройства в случае их поломки, повреждения или других дефектов.
10. Заблаговременно планируйте работу. Не приступайте к работе на неосвобожденном рабочем участке, а также при отсутствии мест, которые могут служить прочной опорой для ног.
11. Любые работы на мотокультиваторе, не описанные в данном руководстве, должны выполняться компетентным персоналом.
12. Мотокультиватор представляет собой машину, предназначенную исключительно для измельчения глыб земли и ее разрушения (с помощью фрез) или скашивания травы (с помощью режущего полотна). Не рекомендуется резка других материалов. Любое другое применение, отличное от рассматриваемого в настоящем руководстве, может

привести к выходу машины из строя или создать опасность серьезных травм или материального ущерба.

13. Запрещается подсоединять к машине режущие инструменты или насадки, отличные от указанных изготовителем.
14. Не используйте изделие без защитного картера вращающихся лопастей.
15. Сохраняйте в целости все этикетки с предохранительными символами или указаниями по безопасности. В случае повреждения или износа их следует немедленно заменить (стр. 84-85-86).
16. Не используйте машину по назначению, отличному от указанного в настоящем руководстве (стр. 113).
17. В обязанности оператора входит оценка потенциальных рисков на участке, на котором он работает, кроме того, он должен принять все меры предосторожности, чтобы обеспечить собственную безопасность, в особенности на склонах, неровных, скользких или неустойчивых поверхностях.
18. Находясь на склоне, всегда соблюдайте осторожность и работайте поперек склона, а не вверх или вниз по склону. Не используйте мотокультиватор на участках с уклоном более 10° (17%).
19. Не забывайте, что владелец или оператор изделия несет ответственность за несчастные случаи или создание опасных ситуаций для третьих лиц или их собственности.
20. При включении вращающихся фрез, убедитесь, что перед изделием или рядом с ним нет людей. Крепко держите рукоятку, имеющую тенденцию к опусканию при использовании.
21. Во время работы, соблюдайте безопасное расстояние до вращающихся фрез; это расстояние соответствует длине рукоятке управления.
22. В случае использования изделия на крутых склонах, оператор должен убедиться, что в радиусе 20 метров нет людей. Оператору категорически запрещается отпуская органы управления.
23. Изделие может быть оснащено различными дополнительными принадлежностями. Владелец изделия обязан убедиться, что это принадлежности сертифицированы согласно действующим европейским нормам безопасности. Использование несертифицированных принадлежностей может поставить под угрозу вашу безопасность.

⚠ ПРЕДОСТЕРЕЖЕНИЕ: Ни в коем случае нельзя пользоваться машиной в случае, если защитные приспособления неисправны. Техобслуживание и проверка защитных приспособлений должны выполняться так, как это описано в данном разделе. Если результат хотя бы одной из описанных проверок машины является неудовлетворительным, необходимо обратиться в сервисную мастерскую.



5



6

Polski

ZASADY BEZPIECZEŃSTWA

⚠ OSTRZEŻENIE: Długotrwałe wystawienie na działanie drgań podczas używania urządzeń spalinowych może u osób podatnych na choroby układu krążenia lub obrzęki doprowadzić do uszkodzeń naczyń krwionośnych bądź nerwów w palcach, dłoniach lub nadgarstkach. Zanotowano również przypadki uszkodzenia naczyń krwionośnych u osób zdrowych na skutek długotrwałego używania takich urządzeń w niskich temperaturach otoczenia. Jeśli wystąpią objawy, takie jak drętwienie, ból, utrata siły, zmiana koloru lub wyglądu skóry czy utrata czucia w palcach, dłoniach lub nadgarstkach, należy przerwać pracę i zwrócić się o pomoc do lekarza.

⚠ UWAGA - Prawidłowo obsługiwany kultywator jest szybkim, wygodnym i wydajnym narzędziem pracy. Nieprawidłowa obsługa oraz nieprzestrzeganie środków ostrożności mogą spowodować, że urządzenie będzie niebezpieczne. Aby praca przy użyciu pilarki była zawsze przyjemna oraz bezpieczna, należy skrupulatnie przestrzegać zasad bezpieczeństwa podanych poniżej oraz w dalszej części instrukcji obsługi.

⚠ UWAGA: System uruchamiania Waszego urządzenia wytwarza pole elektromagnetyczne o bardzo niskiej intensywności. Pole to może kolidować z pracą niektórych sztucznych rozruszników serca. Celem zmniejszenia ryzyka poważnych lub śmiertelnych obrażeń, osoby z wszczepionym rozrusznikiem powinny poradzić się lekarza i skonsultować z producentem rozrusznika przed rozpoczęciem pracy z urządzeniem.

⚠ UWAGA! - Przepisy krajowe mogą ograniczać korzystanie z urządzenia.

1. Przed przystąpieniem do używania urządzenia należy uważnie przeczytać tę instrukcję obsługi aż do jej całkowitego zrozumienia i upewnienia się, że podczas pracy przestrzegane będą wszystkie zasady bezpieczeństwa, środki ostrożności i instrukcje użytkownika.
2. Zawsze trzymać podręcznik pod ręką. W razie zgubienia podręcznika należy poprosić o jego kopię.
3. Należy ograniczyć dostęp do kultywatora tylko do osób dorosłych, które zapoznały się i będą przestrzegać wszystkich zasad bezpieczeństwa, środków ostrożności i instrukcji użytkownika zawartych w niniejszej instrukcji. Nigdy nie wolno pozwalać dzieciom obsługiwać kultywatora.
4. Nie należy używać kultywatora ani wykonywać przy nim żadnych innych czynności w przypadku zmęczenia, choroby,

złego samopoczucia lub po zażyciu alkoholu, narkotyków bądź silnych leków. Operator musi mieć dobry stan zdrowia oraz sprawność umysłową. Praca z użyciem kultywatora jest wyczerpująca. Osoby cierpiące na wszelkie dolegliwości, przy których ciężka praca nie jest zalecana, powinny przed przystąpieniem do używania kultywatora skonsultować się z lekarzem (rys.1). Szczególną ostrożność zachować należy przed przerwami i końcem zmiany pracy.

5. Nie dopuszczać dzieci, innych osób ani zwierząt bliżej niż na odległość 15 metrów od obszaru pracy. Podczas uruchamiania lub używania kultywatora żadne inne osoby ani zwierzęta nie mogą znajdować się w pobliżu urządzenia (rys.2).
6. Podczas pracy kultywatorem należy zawsze nosić zatwierdzoną odzież ochronną. Nie wolno nosić ubrań, szali, krawatów lub bransolet, które mogłyby utknąć pomiędzy gałęziami. Długie włosy należy związać i zabezpieczyć (np. zakładając chustę, czapkę lub kask). **Należy nosić obuwie ochronne, wyposażone w antypoślizgowe podeszwy i warstwy zabezpieczające przed przekłuciem. Należy nosić okulary ochronne lub osłony na twarz. Należy stosować zabezpieczenia przed hałasem: na przykład nauszники redukujące hałas lub zatyczki do uszu. Należy nosić rękawice zapewniające maksymalne tłumienie wibracji (rys.3-4-5-6).**
7. Do pracy kultywatorem można dopuszczać tylko osoby, które przeczytały niniejszą instrukcję obsługi lub otrzymały odpowiednie zalecenia co do bezpiecznego i prawidłowego użytkowania tego urządzenia.
8. Należy codziennie sprawdzać stan kultywatora w celu upewnienia się, że wszystkie jego elementy funkcjonują prawidłowo i w sposób bezpieczny.
9. Nigdy nie wolno używać uszkodzonego, zmodyfikowanego lub nieprawidłowo naprawionego/ złożonego kultywatora. Nie zdejmować, nie uszkadzać ani nie wyłączać żadnego elementu zabezpieczającego. W razie uszkodzenia narzędzia tnącego lub złamania bądź spadnięcia elementu zabezpieczającego należy go niezwłocznie zamontować z powrotem lub wymienić na nowy.
10. Należy zaplanować pracę przed jej rozpoczęciem. Nie rozpoczynać pracy, jeżeli strefa pracy nie jest wolna od przeszkód i jeżeli brakuje punktów oparcia dla stóp.
11. Wszelkie czynności serwisowe inne niż przedstawione w niniejszej instrukcji obsługi, muszą być wykonywane przez wyszkolonych pracowników.
12. Kultywator jest narzędziem przeznaczonym wyłącznie do rozdrabniania skib i spulchniania gleby (osprzęt dodatkowy - frezy) lub to ścinania trawy (osprzęt dodatkowy - listwa tnąca). Nie zaleca się cięcia innych typów materiałów przy użyciu narzędzia. Używanie go do jakichkolwiek celów innych od tego,

który opisano w niniejszej instrukcji obsługi, może spowodować uszkodzenie samego urządzenia, jak również stwarzać poważne zagrożenia dla osób i mienia.

13. Do urządzenia nie wolno podłączać narzędzi lub akcesoriów niezalecanych przez producenta.
14. Nie używać urządzenia bez osłony chroniącej obracające się narzędzia.
15. Wszystkie oznaczenia niebezpieczeństw oraz informacje BHP powinny być utrzymywane w idealnym stanie. W przypadku uszkodzeń lub pogorszenia ich stanu, należy je jak najszybciej wymienić (patrz Str. 84-85-86).
16. Nie używać urządzenia do celów innych niż wskazane w instrukcji (patrz Str. 113).
17. Użytkownik ponosi odpowiedzialność za ocenę potencjalnego ryzyka występującego na obrabianym terenie i zastosowanie środków ostrożności niezbędnych dla zagwarantowania własnego bezpieczeństwa, zwłaszcza na zboczach oraz na nierównych, śliskich lub ruchomych terenach.
18. Podczas pracy na zboczach należy zawsze zachować ostrożność, prowadząc glebogryzarkę w kierunku poprzecznym, nigdy zaś w górę lub w dół. Nie używać kultywatora na terenach o nachyleniu powyżej 10° (17 %).
19. Należy pamiętać, że właściciel lub użytkownik ponosi odpowiedzialność za wypadki lub ryzyko ponoszone przez osoby trzecie lub należące do nich mienie.
20. W momencie uruchomienia obrotowych frezów należy się upewnić, że przed urządzeniem lub w jego pobliżu nie przebywają żadne osoby. Trzymać mocno uchwyt, który obniża się podczas uruchamiania urządzenia.
21. Podczas pracy zachować bezpieczną odległość od obracających się frezów; odległość ta odpowiada długości uchwytu.
22. W przypadku pracy na nierównym terenie użytkownik musi się upewnić, że w promieniu 20 metrów od urządzenia nie przebywają żadne osoby. Użytkownik musi bezwzględnie zachować kontrolę nad urządzeniem.
23. Urządzenie może być wyposażone w różne akcesoria. Właściciel urządzenia ponosi odpowiedzialność za upewnienie się, że akcesoria takie posiadają odpowiednie atesty zgodnie z obowiązującymi europejskimi normami bezpieczeństwa. Stosowanie akcesoriów nieposiadających atestu może stwarzać zagrożenie dla bezpieczeństwa.

⚠ OSTRZEŻENIE: Nigdy nie wolno używać urządzenia z uszkodzonymi elementami zabezpieczającymi. Elementy zabezpieczające urządzenia należy kontrolować i konserwować w sposób opisany w tej części. Jeśli któraś z kontroli wypadnie niepomyślnie, należy się skontaktować z przedstawicielem serwisu w celu dokonania naprawy.

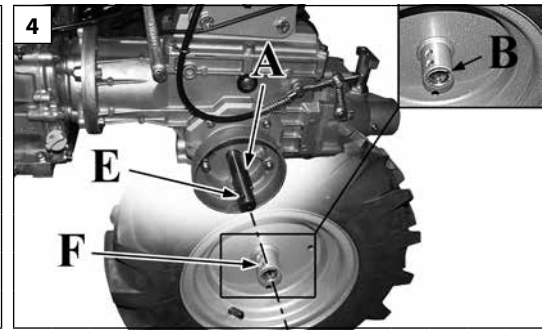
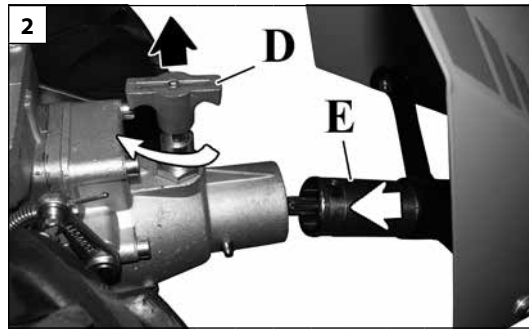
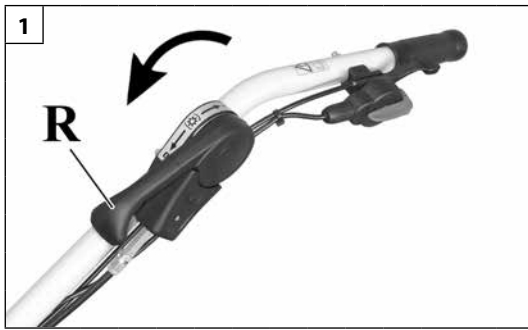

Português	Română	Türkçe
<p align="center">MONTAGEM DO MOTOCULTIVADOR COM BARRA DE CORTE</p>	<p align="center">ASAMBLAREA MOTOCULTORULUI CU BARĂ DE COSIRE</p>	<p align="center">MOTORLU KÜLTİVATÖRÜN BİÇME ÇUBUĞU İLE BİRLİKTE MONTAJI</p>
<p>Para a montagem dos acessórios, consulte o capítulo "ACESSÓRIOS".</p> <p>⚠ ATENÇÃO: Monte sempre os acessórios com o motor desligado e a alavanca de comando do engate da tomada de força (R, Fig.1) na posição "O" (tomada de força desactivada). Durante a montagem, preste sempre atenção aos utensílios de trabalho dos acessórios.</p> <p>Montagem da barra de corte Lubrifique as partes de acoplamento. Levante a alavanca de bloqueio dos acessórios D do quickfit (Fig.2) e rode-a 90° para a direita. Insira o acoplamento do corpo da barra de corte (E, Fig.2) até ao batente. Depois de inserir o acessório, rode a alavanca de bloqueio (D, Fig.3) 90° para a esquerda para bloquear a barra de corte. Nota: Se a alavanca de bloqueio dos acessórios (D, Fig.3) não baixar completamente depois de ter sido rodada, mova o acessório para permitir que o perno da alavanca encaixe no orifício do acoplamento do corpo da barra de corte.</p> <p>Montagem das rodas Monte as rodas nos eixos dos cubos do motocultivador, tendo atenção para que a chaveta de tracção (A, Fig.4) fique correctamente montada na sede do aro da roda (B, Fig.4). Faça coincidir o orifício no eixo (E, Fig.4) com o primeiro orifício no aro (F, Fig.4) da roda e insira o respectivo perno (C, Fig.5). Rode o anel do perno para fixá-lo e bloqueie e roda, como mostra a figura 6.</p> <p>⚠ ATENÇÃO: certifique-se de que a seta determinada pelo desenho da banda de rodagem dos pneus está virada para o sentido de marcha A (Fig.7).</p>	<p>Pentru montarea accesoriilor vezi capitolul "ACCESORIILE".</p> <p>⚠ ATENȚIE: Montați întotdeauna accesoriile cu motorul oprit și cu maneta de comandă a cuplajului prizei de putere (R, Fig. 1) în poziția "O" (priză de putere dezactivată). În timpul montării aveți întotdeauna grijă la organele de lucru ale accesoriilor.</p> <p>Montarea barei de cosire Lubrificați piesele de cuplare. Ridicați maneta de blocare a accesoriilor D din sistemul Quickfit (Fig. 2) și rotiți-o cu 90° în sens orar. Introduceți cuplajul corpului barei de cosire (E, Fig. 2) până când ajunge la capăt. După ce ați introdus accesoriul, rotiți maneta de blocare (D, Fig. 3) cu 90° în sens antiorar, pentru a bloca bara de cosire. Notă: Dacă maneta de blocare a accesoriilor (D, Fig. 3) nu coboară complet după ce a fost rotită, deplasați accesoriul pentru a permite pivotului manetei să intre în orificiul de cuplare din corpul barei de cosire.</p> <p>Montarea roților Montați roțile pe arborii butucilor motocultorului, având grijă la cheia de antrenare (A, Fig. 4), care trebuie să fie montată corect în locașul din janta roții (B, Fig. 4). Faceți să coincidă orificiul de pe arbore (E, Fig. 4) cu primul orificiu de pe janta roții (F, Fig. 4) și introduceți pivotul corespunzător (C, Fig. 5). Rotiți inelul pivotului pentru a-l fixa și blocați roata, ca în figura 6.</p> <p>⚠ ATENȚIE: verificați ca săgeata formată de desenul căii de rulare a pneurilor să fie îndreptată spre direcția de deplasare A (Fig.7).</p>	<p>Aksesuarların montajı için "AKSESUARLAR" bölümüne bakınız.</p> <p>⚠ DİKKAT: Aksesuarları daima motor kapalı ve güç çıkışını devreye sokma kumanda kolu (R, Şek.1) "O" konumunda iken (güç çıkışı devre dışı) monte edin. Montaj esnasında daima aksesuarların çalışma aletlerine dikkat edin.</p> <p>Biçme çubuğunun montajı Bağlantı parçalarını yağlayın. Quickfit aksesuar kilitleme kolunu D (Şek.2) yukarı kaldırın ve saat yönünde 90° döndürün. Biçme çubuğu gövde bağlantısını yerine oturuncaya kadar geçirin (E, Şek.2). Aksesuarı taktıktan sonra, biçme çubuğunu kilitlemek için kilitleme kolunu (D, Şek.3) saatin tersi yönde 90° döndürün. Not: Aksesuar kilitleme kolu (D, Şek.3) döndürüldükten sonra tamamen aşağıya inmezse, kol piminin biçme çubuğu gövdesinin bağlantı deliğine geçmesini sağlamak için aksesuarı hareket ettirin.</p> <p>Tekerleklerin montajı Tekerlekleri motorlu kültivatörün poyra şaftları üzerine takın; çekicinin anahtarının (A, Şek.4) tekerleğin jant yuvasına düzgün takılmış olduğuna dikkat edin (B, Şek.4). Şaftın üzerindeki deliği (E, Şek.4) tekerlek jantının üzerindeki ilk deliğe (F, Şek.4) hizalayın ve ilgili pimi takın (C, Şek.5). Halkasını çevirmek suretiyle pimi sabitleyin ve tekerleği şekil 6'da gösterildiği gibi kilitleyin.</p> <p>⚠ DİKKAT: Lastiklerin sırt deseninden belirlenen okun vites yönüne A doğru olduğunu kontrol edin (Şek.7).</p>

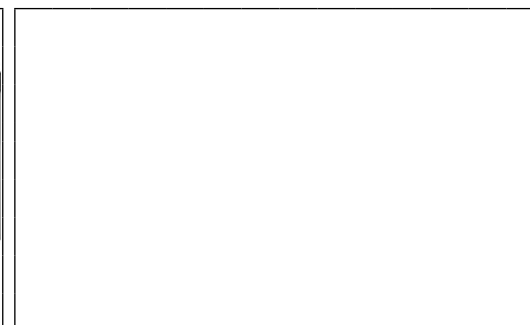

Dansk

Русский

Polski

MONTERING AF MOTORKULTIVATOR MED KNIVBJÆLKE

СБОРКА МОТОКУЛЬТИВАТОРА С РЕЖУЩИМ ПОЛОТНОМ

MONTAŻ KULTYWATORA Z LISTWĄ TNĄCĄ

For montering af tilbehør, se afsnittet "TILBEHØR".

О монтаже принадлежностей см. раздел "ПРИНАДЛЕЖНОСТИ".

W celu zapoznania się ze sposobem montażu akcesoriów należy przeczytać rozdział "AKCESORIA".

⚠ PAS PÅ: Montér altid tilbehør med slukket motor og PTO håndtaget (R, Fig.1) i position "O" (deaktiveret kraftudtag). Vær opmærksom på tilbehørens arbejdsredskaber under monteringen.

⚠ ВНИМАНИЕ! Всегда монтируйте режущие принадлежности при выключенном двигателе и ручке включения ВОМ (R, Рис.1) в положении "O" (ВОМ выключен). Во время монтажа всегда будьте осторожны, чтобы не пораниться о рабочие органы режущих принадлежностей.

⚠ UWAGA: Narzędzia należy zawsze montować przy wyłączonym silniku i dźwigni włączającej wał odbioru mocy (R, rys.1) w położeniu "O" (wał odbioru mocy wyłączony). Podczas montażu należy zawsze uważać na narzędzia akcesoriów.

Montering af knivbjælke

Smør tilkoblingsdelene. Løft quickfits låsehåndtag til tilbehør D (Fig.2) og drej det 90° med uret. Isæt knivbjælkens tilkobling (E, Fig.2), indtil den stopper. Når tilbehøret er isat, drejes låsehåndtaget (D, Fig.3) 90° mod uret for at låse knivbjælken.

Монтаж режущего полотна

Смажьте соединяемые части. Поднимите ручку фиксации D на соединителе Quickfit (Рис. 2) и поверните ее на 90° по часовой стрелке. Вставьте соединительную часть корпуса режущего полотна (E, Рис. 2) до упора. После установки режущего полотна поверните ручку фиксации (D, Рис. 3) на 90° против часовой стрелки, чтобы заблокировать его.

Montaż listwy tnącej

Nasmarować elementy połączeniowe. Podnieść dźwignię blokującą akcesoria D ze złącza quickfit (rys.2) i obrócić ją o 90° w kierunku zgodnym z ruchem wskazówek zegara. Wsunąć do oporu złącze korpusu ostrza tnącego (E, rys.2). Po włożeniu narzędzia obrócić dźwignię blokującą (D, rys.3) o 90° w kierunku odwrotnym do ruchu wskazówek zegara, aby zablokować ostrze tnące.

Bemærk: Hvis tilbehørens låsehåndtag (D, Fig.3) ikke går helt ned, efter at det er drejet, skal tilbehøret flyttes for at gøre det muligt for håndtagets tap at sidde fast i hullet på knivbjælkens tilkobling.

Примечание: Если ручка фиксации (D, Рис. 3) не полностью опускается после поворота, сдвиньте режущее полотно, чтобы позволить пальцу ручки войти в отверстие в его корпусе.

Uwaga: Jeżeli dźwignia blokująca akcesoria (D, rys.3) nie obniży się całkowicie po jej obróceniu, przesunąć narzędzie, aby umożliwić sworzniowi dźwigni zablokowanie się w otworze złącza ostrza tnącego.

Montering af hjul

Montér hjulene på akslerne af motorkultivatoren og sørg for, at slæbetappen (A, Fig.4) er monteret korrekt i hjulnavets leje (B, Fig.4). Lad hullet på akslen (E, Fig.4) passe sammen med det første hul på hjulnavet (F, Fig.4) og isæt tappen (C, Fig.5). Drej tappens ring for at fastgøre den og låse hjulet, som i figur 6.

Монтаж колес

Наденьте колеса на валы ступиц мотокультиватора, обращая внимание на то, чтобы приводная шпонка (A, Рис. 4) правильно встала в гнездо в диске колеса (B, Рис. 4). Совместите отверстие вала (E, Рис. 4) с первым отверстием диска (F, Рис. 4) колеса и вставьте палец (C, Рис. 5). Поверните кольцо пальца, чтобы зафиксировать его и колесо - см. рисунок 6.

Montaż kółek

Zamontować koła na wałach piast kultywatora zwracając uwagę na to, aby klucz mechaniczny pociągowego (A, rys.4) był prawidłowo zamontowany w gnieździe obręczy koła (B, rys.4). Ustawić otwór na wale (E, rys.4) tak, aby pokrywał się z pierwszym otworem na obręczy (F, rys.4) koła i wsunąć odpowiedni sworznię (C, rys.5). Obrócić pierścień sworzni, aby go zamocować i zablokować koło, tak jak pokazano na rysunku 6.

⚠ PAS PÅ: Sørg for at pilen, der er bestemt af dækkets slidbanemønster, vender i køreretningen A (Fig. 7).

⚠ ВНИМАНИЕ! Проверьте, чтобы стрелка на протекторе шин была обращена в сторону движения A (Рис.7).

⚠ UWAGA: upewnić się, że strzałka na bieżniku opon jest zwrócona w kierunku jazdy A (rys.7).

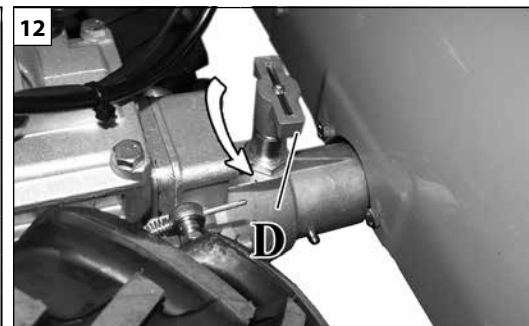
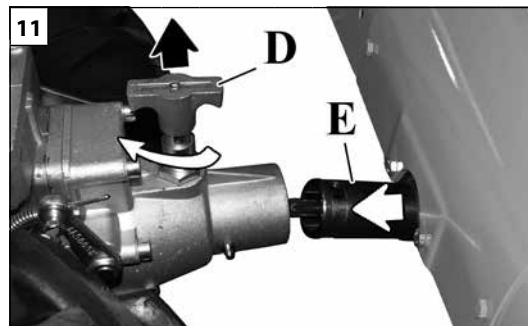
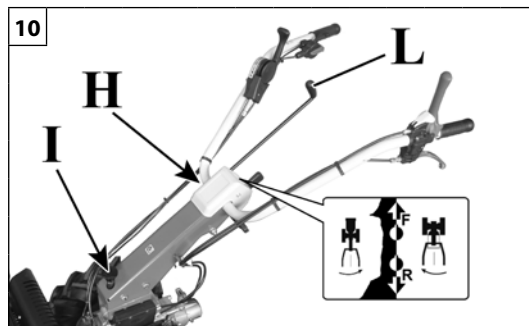
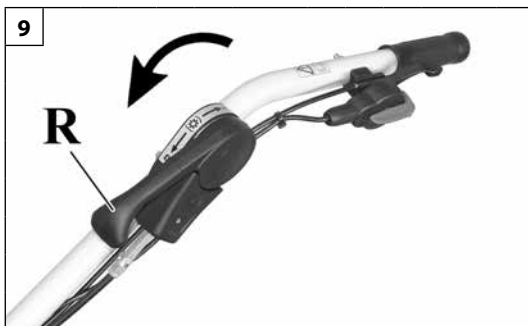

Português	Română	Türkçe
<h3>MONTAGEM DO MOTOCULTIVADOR COM FRESA</h3>	<h3>ASAMBLAREA MOTOCULTORULUI CU FREZĂ</h3>	<h3>MOTORLU KÜLTİVATÖRÜN KESİCİ İLE BİRLİKTE MONTAJI</h3>
<p>Para a montagem dos acessórios, consulte o capítulo "ACESSÓRIOS".</p> <p>⚠ ATENÇÃO: Monte sempre os acessórios com o motor desligado e a alavanca de comando do engate da tomada de força (R, Fig.9) na posição "O" (tomada de força desactivada). Durante a montagem, preste sempre atenção aos utensílios de trabalho dos acessórios.</p> <p>Rotação do guiador Para utilizar a fresa é necessário rodar o guiador a 180°:</p> <ol style="list-style-type: none"> 1. Para a passagem da configuração das alfaías dianteiras para a configuração das alfaías traseiras, desloque a alavanca do sentido de marcha (L, Fig.10) na direcção da máquina. 2. Desengate as alavancas dos suportes H (Fig.10); 3. Levante o botão de regulação horizontal do cabo (I, Fig.10) e rode o cabo para a direita 180°; 4. Desloque a alavanca do sentido de marcha (L, Fig.10): <ul style="list-style-type: none"> - Na configuração das alfaías dianteiras, desloque a alavanca L (esquerda do operador) na direcção do operador; - Na configuração das alfaías traseiras, desloque a alavanca L (direita do operador) na direcção da máquina. 5. Volte a inserir a alavanca do sentido de marcha (L) nos suportes H (Fig.10). <p>⚠ ATENÇÃO! Depois de cada rotação do guiador (rabiças), certifique-se de que os órgãos de segurança cumprem plenamente a sua função! Para voltar a colocar o guiador na configuração de alfaías frontais, repita as operações de rotação do guiador no sentido inverso.</p> <p>Montagem da fresa Levante a alavanca de bloqueio dos acessórios D do quickfit (Fig.11) e rode-a 90° para a direita. Insira o acoplamento do corpo da fresa (E, Fig.11) até ao batente. Depois de inserir o acessório, rode a alavanca de bloqueio (D, Fig.12) 90° para a esquerda para bloquear a fresa.</p> <p>Nota: Se a alavanca de bloqueio dos acessórios (D, Fig.12) não baixar completamente depois de ter sido rodada, mova o acessório para permitir que o perno da alavanca encaixe no orifício do acoplamento do corpo da fresa.</p>	<p>Pentru montarea accesoriilor vezi capitolul "ACCESORIILE".</p> <p>⚠ ATENȚIE: Montați întotdeauna accesoriile cu motorul oprit și cu maneta de comandă a cuplajului prizei de putere (R, Fig. 9) în poziția "O" (priză de putere dezactivată). În timpul montării aveți întotdeauna grijă la organele de lucru ale accesoriilor.</p> <p>Rotirea ghidonului Pentru a utiliza freza, este necesar să rotiți ghidonul cu 180°:</p> <ol style="list-style-type: none"> 1. Pentru a trece de la configurația cu accesorii frontale la configurația cu accesorii posterioare, împingeți maneta pentru direcția de deplasare (L, Fig. 10) spre mașină. 2. Decuplați manetele din suporturile H (Fig. 10); 3. Ridicați butonul de reglare pe orizontală a ghidonului (I, Fig. 10) și rotiți ghidonul în sensul acelor de ceasornic cu 180°; 4. Deplasați maneta pentru direcția de deplasare (L, Fig. 10): <ul style="list-style-type: none"> - În configurația pentru accesorii frontale, trageți maneta L (din stânga operatorului) spre operator; - În configurația pentru accesorii posterioare, împingeți maneta L (din dreapta operatorului) spre mașină. 5. Introduceți din nou maneta pentru direcția de deplasare (L) în suporturile H (Fig. 10). <p>⚠ ATENȚIE! După fiecare rotire a ghidonului (mânerelor), verificați ca dispozitivele de siguranță să fie perfect funcționale! Pentru a readuce ghidonul în configurația pentru accesorii frontale, repetați operațiile de rotire a ghidonului în sens invers.</p> <p>Montarea frezei Ridicați maneta de blocare a accesoriilor D din sistemul Quickfit (Fig. 11) și rotiți-o cu 90° în sens orar. Introduceți cuplajul corpului frezei (E, Fig. 11) până când ajunge la capăt. După ce ați introdus accesoriul, rotiți maneta de blocare (D, Fig. 12) cu 90° în sens antiorar, pentru a bloca freza.</p> <p>Notă: Dacă maneta de blocare a accesoriilor (D, Fig. 12) nu coboară complet după ce a fost rotită, deplasați accesoriul pentru a permite pivotului manetei să intre în orificiul de cuplare din corpul frezei.</p>	<p>Aksesuarların montajı için "AKSESUARLAR" bölümüne bakınız.</p> <p>⚠ DİKKAT: Aksesuarları daima motor kapalı ve güç çıkışını devreye sokma kumanda kolu (R, Şek.9) "O" konumunda iken (güç çıkışı devre dışı) monte edin. Montaj esnasında daima aksesuarların çalışma aletlerine dikkat edin.</p> <p>Gidonu döndürme Kesicinin kullanılması için, gidonun 180° döndürülmesi gerekmektedir:</p> <ol style="list-style-type: none"> 1. Ön teçhizatlı yapılandırmadan arka teçhizatlı yapılandırmaya geçmek için, vites yönü kolunu (L, Şek.10) makineye doğru itin. 2. Kolları desteklerinden H (Şek.10) kurtarın; 3. Gidon yatay ayarlama topuzunu (I, Şek.10) yukarı kaldırın ve gidonu saat yönünde 180° döndürün; 4. Vites yönü kolunu aşağıda belirtilen konuma getirin (L, Şek.10): <ul style="list-style-type: none"> - Ön teçhizatlı yapılandırmada, kolu L (operatörün solunda) operatöre doğru çekin; - Arka teçhizatlı yapılandırmada, kolu L (operatörün sağında) makineye doğru çekin. 5. Vites yönü kolunu (L) desteklerine H (Şek.10) geri takın. <p>⚠ DİKKAT! Gidonun (gidonlar) her dönüşü sonrasında, emniyet aksamlarının fonksiyonlarını tam olarak yerine getirdiğinden emin olun! Gidonu önden teçhizatlı yapılandırmaya geri çevirmek için, gidon döndürme işlemlerini ters yönde tekrarlayın.</p> <p>Kesicinin Montajı Quickfit aksesuar kilitleme kolunu D (Şek.11) yukarı kaldırın ve saat yönünde 90° döndürün. Kesici gövde bağlantısını (E, Şek.11) yerine oturuncaya kadar geçirin. Aksesuarı taktıktan sonra, kesiciyi kilitlemek için kilitleme kolunu (D, Şek.12) saatin tersi yönde 90° döndürün.</p> <p>Not: Aksesuar kilitleme kolu (D, Şek.12) döndürüldükten sonra tamamen aşağıya inmezse, kol piminin kesici gövdesinin bağlantı deliğine geçmesini sağlamak için aksesuarı hareket ettirin.</p>

Dansk	Русский	Polski
<p>MONTERING AF MOTORKULTIVATOR MED FRÆSER</p>	<p>СБОРКА МОТОКУЛЬТИВАТОРА С ФРЕЗОЙ</p>	<p>MONTAŻ KULTYWATORA Z FREZEM</p>
<p>For montering af tilbehør se afsnittet "TILBEHØR".</p> <p>⚠ PAS PÅ: Montér altid tilbehør med slukket motor og PTO håndtaget (R, Fig. 9) i position "O" (kraftudtag deaktiveret). Vær opmærksom på tilbehørens arbejdsredskaber under monteringen.</p> <p>Drejning af styr Ved brug af fræseren skal styret drejes 180°:</p> <ol style="list-style-type: none"> 1. For at gå fra konfigurationen frontredskaber til konfigurationen baghængte redskaber skubbes gearhåndtaget (L, Fig.10) mod maskinen. For at gå fra konfigurationen baghængte redskaber til konfigurationen frontredskaber flyttes kørehåndtaget (L, Fig.10) og gearhåndtaget (M, Fig.10) mod operatøren. 2. Frigør håndtagene fra støtterne H (Fig.10); 3. Løft knoppen til styrets vandrette justering (I, Fig.10) og drej styret 180° med uret; 4. Flyt kørehåndtaget (L, Fig.10): <ul style="list-style-type: none"> - I konfigurationen frontredskaber trækkes håndtaget L (til venstre for operatøren) mod operatøren; - I konfigurationen baghængte redskaber skubbes håndtaget L (til højre for operatøren) mod maskinen. 5. Isæt kørehåndtaget (L) i støtterne H (Fig.10). <p>⚠ PAS PÅ! Efter hver drejning af styret skal man sikre sig, at sikkerhedsdelene svarer til deres funktion! For at få styret tilbage i konfiguration med frontredskaberne gentages styrets drejning i modsat retning.</p> <p>Montering af fræser Løft quickfits låsehåndtag til tilbehør D (Fig.11) og drej det 90° med uret. Isæt fræsere ns tilkobling (E, Fig.11), indtil den stopper. Når tilbehøret er isat, drejes låsehåndtaget (D, Fig. 12) 90° mod uret for at låse fræseren. Bemærk: Hvis tilbehørens låsehåndtag (D, Fig.12) ikke går helt ned, efter at det er drejet, skal tilbehøret flyttes for at gøre det muligt for håndtagets tap at sidde fast i hullet på fræsere ns tilkobling.</p>	<p>О монтаже принадлежностей см. раздел "ПРИНАДЛЕЖНОСТИ".</p> <p>⚠ ВНИМАНИЕ! Всегда монтируйте режущие принадлежности при выключенном двигателе и ручке включения ВОМ (R, Рис.9) в положении "O" (ВОМ выключен). Во время монтажа всегда будьте осторожны, чтобы не пораниться о рабочие органы принадлежностей.</p> <p>Поворот рукоятки Для использования фрезы необходимо повернуть рукоятку на 180°:</p> <ol style="list-style-type: none"> 1. Для перехода от конфигурации с передними навесными устройствами к конфигурации с задними навесными устройствами сдвиньте в направлении машины ручку реверса (L, Рис. 10). 2. Высвободите ручки из держателей H (Рис. 10); 3. Поднимите ручку горизонтальной регулировки рукоятки (I, Рис. 10) и поверните рукоятку по часовой стрелке на 180°; 4. Сдвиньте ручку реверса (L, Рис. 10): <ul style="list-style-type: none"> - В конфигурации с передними навесными устройствами сдвиньте ручку L (слева от оператора) к оператору; - В конфигурации с задними навесными устройствами сдвиньте ручку L (справа от оператора) к машине. 5. Снова установите ручку реверса (L) в держатели H (Рис. 10). <p>⚠ ВНИМАНИЕ! После каждого поворота рукоятки убеждайтесь в полной исправности защитных приспособлений! Для возвращения рукоятки в состояние, соответствующее конфигурации с передними навесными устройствами, повторите операцию поворота рукоятки в обратную сторону.</p> <p>Монтаж фрезы Поднимите ручку фиксации D на соединителе quickfit (Рис. 11) и поверните ее на 90° по часовой стрелке. Вставьте соединительную часть корпуса фрезы (E, Рис. 11) до упора. После установки фрезы поверните ручку фиксации (D, Рис. 12) на 90° против часовой стрелки, чтобы заблокировать ее. Примечание: Если ручка фиксации (D, Рис. 12) не полностью опускается после поворота, сдвиньте фрезу, чтобы позволить пальцу ручки войти в отверстие в ее корпусе.</p>	<p>Montaż akcesoriów został opisany w rozdziale "AKCESORIA".</p> <p>⚠ UWAGA: Akcesoria należy zawsze montować przy wyłączonym silniku i z dźwignią włączającą wał odbioru mocy (R, rys.9) w położeniu "O" (wał odbioru mocy wyłączony). Podczas montażu uważać zawsze na narzędzia akcesoriów.</p> <p>Obrót kierownicy W celu użycia frezu należy obrócić kierownicę o 180°:</p> <ol style="list-style-type: none"> 1. Aby przejść z konfiguracji narzędzi przednich na konfigurację narzędzi tylnych, należy popchnąć dźwignię kierunku jazdy (L, rys.10) w kierunku urządzenia. 2. Odczepić dźwignię od wsporników H (rys.10); 3. Podnieść pokrętło regulacji poziomej kierownicy (I, rys.10) i obrócić kierownicę o 180° w kierunku zgodnym z ruchem wskazówek zegara; 4. Przesunąć dźwignię kierunku jazdy (L, rys.10): <ul style="list-style-type: none"> - W konfiguracji z narzędziami przednimi pociągnąć dźwignię L (po lewej stronie operatora) w kierunku operatora; - W konfiguracji z narzędziami tylnymi popchnąć dźwignię L (po prawej stronie operatora) w kierunku urządzenia. 5. Wsunąć ponownie dźwignię kierunku jazdy (L) we wsporniki H (rys.10). <p>⚠ UWAGA! Po każdorazowym obróceniu kierownicy upewnij się, że zabezpieczenia sprawnie działają! W celu przywrócenia kierownicy do konfiguracji właściwej dla narzędzi montowanych z przodu należy wykonać procedurę odwracania kierownicy w odwrotnej kolejności.</p> <p>Montaż frezu Podnieść dźwignię blokującą akcesoria D ze złącza quickfit (rys.11) i obrócić ją o 90° w kierunku zgodnym z ruchem wskazówek zegara. Wsunąć do oporu złącze korpusu frezu (E, rys.11). Po włożeniu narzędzia obrócić dźwignię blokującą (D, rys.12) o 90° w kierunku odwrotnym do ruchu wskazówek zegara, aby zablokować frez. Uwaga Jeżeli dźwignia blokująca akcesoria (D, rys.12) nie obniży się całkowicie po jej obróceniu, przesunąć narzędzie, aby umożliwić sworzniowi dźwigni zablokowanie się w otworze złącza frezu.</p>

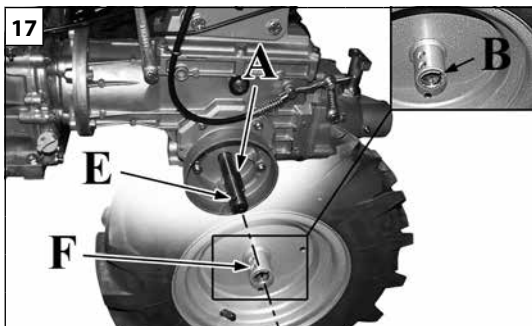

Português	Română	Türkçe
MONTAGEM DO MOTOCULTIVADOR COM FRESA	ASAMBLAREA MOTOCULTORULUI CU FREZĂ	MOTORLU KÜLTİVATÖRÜN KESİCİ İLE BİRLİKTE MONTAJI
<p>Montagem das rodas</p> <p>Monte as rodas nos eixos dos cubos do motocultivador, tendo atenção para que a chaveta de tracção (A, Fig.17) fique correctamente montada na sede do aro da roda (B, Fig.17). Faça coincidir o orifício no eixo (E, Fig.17) com o primeiro orifício no aro (F, Fig.17) da roda e insira o respectivo perno (C, Fig.18). Rode o anel do perno para fixá-lo e bloqueie e roda, como mostra a figura 19.</p> <p>⚠ ATENÇÃO: certifique-se de que a seta determinada pelo desenho da banda de rodagem dos pneus está virada para o sentido de marcha A (Fig.20).</p>	<p>Montarea roților</p> <p>Montați roțile pe arborii butucilor motocultorului, având grijă la cheia de antrenare (A, Fig. 17), care trebuie să fie montată corect în locașul din janta roții (B, Fig. 17). Faceți să coincidă orificiul de pe arbore (E, Fig. 17) cu primul orificiu de pe janta roții (F, Fig. 17) și introduceți pivotul corespunzător (C, Fig. 18). Rotiți inelul pivotului pentru a-l fixa și blocați roata, ca în figura 19.</p> <p>⚠ ATENȚIE: verificați ca săgeata formată de desenul căii de rulare a pneurilor să fie îndreptată spre direcția de deplasare A (Fig. 20).</p>	<p>Tekerleklerin montajı</p> <p>Tekerlekleri motorlu kültivatörün poyra şaftları üzerine takın; çekicinin anahtarının (A, Şek.17) tekerleğin jant yuvasına düzgün takılmış olduğuna dikkat edin (B, Şek.17). Şaftın üzerindeki deliği (E, Şek.17) tekerlek jantının üzerindeki ilk deliğe (F, Şek.17) hizalayın ve ilgili pimi takın (C, Şek.18). Halkasını çevirmek suretiyle pimi sabitleyin ve tekerleği şekil 19'de gösterildiği gibi kilitleyin.</p> <p>⚠ DİKKAT: Lastiklerin sırt deseninden belirlenen okun vites yönüne A doğru olduğunu kontrol edin (Şek.20).</p>
PREPARAÇÃO PARA O TRABALHO	PREGĂTIREA PENTRU LUCRU	ÇALIŞMA İÇİN HAZIRLIK
<p>Guiador</p> <p>Para encontrar a posição de trabalho correcta do operador, o cabo pode ser regulado para as três posições horizontais, utilizando o botão de regulação horizontal do cabo (I, Fig.21) e para as 6 posições em altura utilizando a alavanca de regulação vertical do cabo (P, Fig.21).</p>	<p>Ghidonul</p> <p>Pentru a găsi poziția corectă de lucru a operatorului, ghidonul poate fi reglat în cele trei poziții orizontale, folosind butonul de reglare orizontală a ghidonului (I, Fig. 21) și în cele 6 poziții pe înălțime, folosind maneta de reglare verticală a ghidonului (P, Fig. 21).</p>	<p>Kol (gidon)</p> <p>Gidon, operatörün doğru çalışma konumunu bulmak için, gidon yatay ayarlama topuzu (I, Şek.21) kullanılarak üç yatay konuma ve gidon düşey ayarlama kolu (P, Şek.21) kullanılarak 6 yükseklik konumuna ayarlanabilir.</p>

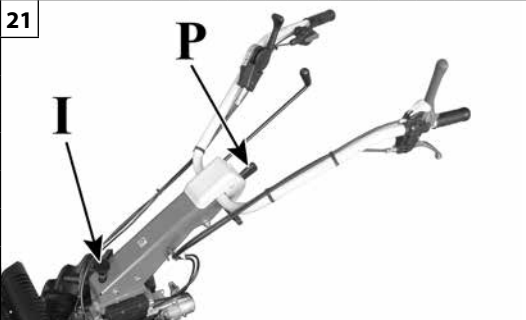

Dansk	Русский	Polski
MONTERING AF MOTORKULTIVATOR MED FRÆSER	СБОРКА МОТОКУЛЬТИВАТОРА С ФРЕЗОЙ	MONTAŻ KULTYWATORA Z FREZEM
<p>Montering af hjul</p> <p>Montér hjulene på akslerne af motorkultivatorens nav og sørg for, at slæbetappen (A, Fig. 17) er monteret korrekt i hjulnavets leje (B, Fig 17). Lad hullet på akslen (E, Fig.17) passe sammen med det første hul på hjulnavet (F, Fig 17) og isæt tappen (C, Fig. 18). Drej tappens ring for at fastgøre den og låse hjulet, som i figur 19.</p> <p>⚠ PAS PÅ: Sørg for at pilen, der er bestemt af dækkets slidbanemønster, vender i køreretningen A (Fig.20).</p>	<p>Монтаж колес</p> <p>Наденьте колеса на валы ступиц мотокультиватора, обращая внимание на то, чтобы приводная шпонка (A, Рис. 17) правильно встала в гнездо в диске колеса (B, Рис. 17). Совместите отверстие вала (E, Рис. 17) с первым отверстием диска (F, Рис. 17) колеса и вставьте палец (C, Рис.18). Поверните кольцо пальца, чтобы зафиксировать его и колесо - см. рисунок 19.</p> <p>⚠ ВНИМАНИЕ! Проверьте, чтобы стрелка на протекторе шин была обращена в сторону движения А (Рис.20).</p>	<p>Montaż kółek</p> <p>Zamontować koła na wałach piast kultywatora zwracając uwagę na to, aby kluczyk mechanizmu pociągowego (A, rys.17) był prawidłowo zamontowany w gnieździe obręczy koła (B, rys.17). Ustawić otwór na wale (E, rys.17) tak, aby pokrywał się z pierwszym otworem na obręczy (F, rys.17) koła i wsunąć odpowiedni sworzeń (C, rys.18). Obrócić pierścień sworznia, aby go zamocować i zablokować koło, tak jak pokazano na rysunku 19.</p> <p>⚠ UWAGA: sprawdzić, czy strzałka na bieżniku opon jest zwrócona w kierunku jazdy A (rys.20).</p>
FORBEREDELSE TIL ARBEJDET	ПОДГОТОВКА К РАБОТЕ	PRZYGOTOWANIE DO PRACY
<p>Styr</p> <p>For at finde operatørens korrekte arbejdsposition kan styret justeres i tre vandrette positioner med knappen til vandret justering af styret (I, Fig.21) og i 6 positioner i højden med styrets håndtag til lodret justering (P, Fig.21).</p>	<p>Рукоятка</p> <p>Чтобы найти правильное рабочее положение оператора, можно отрегулировать положение рукоятки по горизонтали, установив ее на одном из трех уровней с помощью ручки горизонтальной регулировки (I, Рис. 21) и по высоте, установив ее в одно из 6 положений с помощью ручки вертикальной регулировки (P, Рис. 21).</p>	<p>Kierownica</p> <p>Aby znaleźć prawidłowe położenie robocze dla operatora, kierownicę należy ustawić w trzech pozycjach poziomych przy pomocy pokrętła regulacji poziomej kierownicy (I, rys.21) i w sześciu pozycjach wysokości przy pomocy dźwigni regulacji pionowej kierownicy (P, rys.21).</p>

Português	Română	Türkçe
<p align="center">PARA DAR PARTIDA</p>	<p align="center">PORNIREA</p>	<p align="center">ÇALIŞTIRILMA</p>
<p>LEIA ATENTAMENTE TAMBÉM O MANUAL DO MOTOR.</p> <p>MANUSEAMENTO DO COMBUSTÍVEL</p> <p>⚠️ AVISO: A gasolina é um combustível extremamente inflamável. Tenha muito cuidado quando manusear gasolina ou misturas de combustíveis. Não fume nem aproxime chamas vivas do combustível ou do motocultivador.</p> <p>⚠️ AVISO: O combustível e o fumo do combustível podem provocar lesões graves se forem inalados ou entrarem em contacto com a pele. Por isso, tenha muito cuidado quando manusear combustível e certifique-se de que existe ventilação adequada.</p> <p>⚠️ AVISO: Risco de envenenamento por monóxido de carbono.</p> <ul style="list-style-type: none"> - Conserve e transporte a gasolina em recipientes homologados para esse fim. - Manuseie o combustível ao ar livre, num local onde não haja faíscas ou chamas. - Escolha solo descoberto, desligue o motocultivador e deixe arrefecer o motor antes de abastecer. - Desaperte lentamente o tampão de gasolina para libertar a pressão e evitar o derrame de combustível à volta do tampão. - Aperte bem o tampão de combustível depois de reabastecer. A vibração da máquina pode fazer com que um tampão de combustível mal apertado se solte, provocando o derrame de combustível. - Limpe o combustível derramado e deixe evaporar o resto do combustível. Afaste-se 3 metros do local de abastecimento de combustível antes de ligar o motor. - Nunca tente queimar o combustível derramado. - Armazene o combustível num local limpo, seco e bem ventilado. - Nunca coloque o motocultivador numa área com material inflamável como, por exemplo, folhas secas, palha, papel, etc. - Armazene a máquina e o combustível numa zona onde os vapores de combustível não possam alcançar faíscas ou chamas vivas de aquecedores de água, motores eléctricos ou interruptores, fornalhas, etc. - Nunca tire o tampão do depósito com o motor a trabalhar. - Nunca use combustível para operações de limpeza. - Tenha cuidado para não derramar combustível na sua roupa. Se tiver combustível derramado no seu corpo ou na sua roupa, mude de roupa. Lave as partes do corpo que tenham entrado em contacto com combustível. Use água e sabão. - Não exponha o depósito de combustível à luz directa do sol. - Mantenha o combustível afastado de crianças. 	<p>CITIȚI CU ATENȚIE ȘI MANUALUL MOTORULUI.</p> <p>MÂNUIREA CARBURANTULUI</p> <p>⚠️ ATENȚIE: benzina este un carburant extrem de inflamabil. Aveți foarte multă grijă când utilizați benzina sau un amestec de carburanți. Nu fumați și nu aduceți surse de foc sau de flăcări în apropierea carburantului sau a motoculturului.</p> <p>⚠️ ATENȚIE: carburantul și vaporii acestuia pot cauza leziuni grave dacă sunt inhalați sau dacă ajung în contact cu pielea. Din acest motiv, fiți foarte atenți când mânuiți carburantul și verificați să fie disponibilă o aerisire adecvată.</p> <p>⚠️ ATENȚIE: rețineți că există riscul de intoxicare cu monoxid de carbon.</p> <ul style="list-style-type: none"> - Păstrați și transportați benzina în recipiente omologate pentru această utilizare. - Mânuiți carburanții în aer liber, într-un loc în care nu există scântei sau flăcări. - Alegeți un teren liber, opriți motocultorul și așteptați ca motorul să se răcească înainte de a efectua alimentarea. - Deșurubați încet bușonul rezervorului, astfel încât să eliberați presiunea din interior și să evitați ieșirea carburantului pe lângă bușon. - Înșurubați bine bușonul rezervorului după ce ați terminat alimentarea. Dacă bușonul rezervorului nu este înșurubat în mod adecvat, vibrațiile provocate de mașină pot duce la deșurubarea sau la căderea bușonului și la revărsarea carburantului. - Ștergeți de pe mașină, cu o cârpă, carburantul vărsat și așteptați ca restul să se evapore. Îndepărtați-vă la 3 m de locul unde ați efectuat alimentarea înainte de a porni din nou motorul. - Nu încercați niciodată să aprindeți resturile de carburant revărsat. - Păstrați carburantul într-un loc răcoros, uscat și aerisit în mod adecvat. - Nu puneți niciodată motocultorul în locuri cu materiale inflamabile, de exemplu frunze uscate, paie, hârtie etc. - Păstrați mașina și carburantul într-un loc în care vaporii de carburant evaporat să nu poată ajunge în contact cu scântei sau cu flăcări deschise provenite de la boilere, motoare sau întrerupătoare electrice, cazane etc. - Nu scoateți niciodată bușonul rezervorului când motorul este în funcțiune. - Nu folosiți niciodată carburantul pentru operațiunile de curățare. - Aveți grijă să nu vă murdăriți pe haine de carburant. În cazul în care ați vărsat carburant pe haine, schimbați-le. Spălați părțile corpului care au venit în contact cu carburantul. Folosiți apă și săpun. - Nu expuneți rezervorul de carburant la lumina directă a soarelui. - Nu lăsați carburantul la îndemâna copiilor. 	<p>MOTORUN KULLANMA KILAVUZUNU DA DİKKATLİCE OKUYUNUZ.</p> <p>YAKIT İŞLEME</p> <p>⚠️ UYARI: Benzin son derece yanıcı bir yakıttır. Benzin veya yakıt karışımı doldururken son derece dikkatli olunuz. Yakıtın ya da motorlu kültivatörün yakınında sigara içmeyin veya bunlara ateş ya da alevle yaklaşmayın.</p> <p>⚠️ UYARI: Yakıt veya yakıt buharı, teneffüs edildiğinde ya da deriye temas etmesine olanak verildiğinde, ciddi yaralanmaya neden olmaktadır. Bu sebeple, yakıt doldurma esnasında ilgili uyarılara riayet ediniz ve yeterli havalandırma sağlayınız.</p> <p>⚠️ UYARI: Karbon monoksit zehirlenmesine karşı dikkatli olunuz.</p> <ul style="list-style-type: none"> - Benzini bu kullanım için onaylanmış kapların içerisinde muhafaza edin ve taşıyın. - Yakıt çıkışlarını kıvılcım veya alevlerin olmadığı yerlerde muhafaza ediniz. - Açık bir alan seçin, motorlu kültivatörü durdurun ve yakıt ikmaline geçmeden önce motorun soğumasını bekleyin. - Basıncı azaltmak ve yakıtın kapağın etrafından sızmasını engellemek için yakıt kapağını yavaşça gevşetiniz. - Yakıt kapağını, yakıt ikmalinden sonra güvenli bir şekilde sıkılayınız. Ünitenin titreşimi, yakıt kapağının gevşeyeceği bir biçimde veya yerinden çıkarak yakıtın dışarı dökülmesine yol açacak bir biçimde yanlış sıkılaştırılmasına neden olabilir. - Ünitenin üzerindeki dökülen yakıtı silerek temizleyiniz ve etrafa dökülenlerin buharlaşmasını sağlayınız. Motoru, çalıştırmadan önce ikmalin yapıldığı yerden 3 m uzağa taşıyınız. - Dökülen yakıtı hiç bir surette yakmaya kalkışmayınız. - Yakıtı, serin, kuru ve iyi havalandırılan bir yerde muhafaza ediniz. - Motorlu kültivatörü asla, kuru yaprak, saman, kağıt, vb. maddelerin bulunduğu, yangın çıkabilecek yerlerde bırakmayınız. - Üniteyi ve yakıtı, yakıt buharının kıvılcımlara veya su ısıtıcılarından, elektrikli motorlardan, siviçlerden, ocaklardan, vb. çıkabilecek alevlere ulaşamayacağı bir yerde muhafaza ediniz. - Motor çalışırken tankın kapağını asla çıkarmayınız. - Yakıtı asla temizlik işlemlerinde kullanmayınız. - Yakıtın kıyafetlerinize temas etmemesine dikkat ediniz. Vücudunuza ya da kıyafetlerinize yakıt dökülürse, kıyafetlerinizi değiştiriniz. Vücudunuzun yakıtla temas eden kısmını yıkayınız. Yıkarken sabun ve su kullanınız. - Yakıt tankını direk olarak güneş ışığına maruz bırakmayınız. - Yakıtı çocukların ulaşabileceği yerlerden uzak tutunuz.

Dansk	Русский	Polski
START	ПУСК	ROZRUCH
<p>LÆS OGSÅ MOTORVEJLEDNINGEN OMHYGGELIGT.</p> <p>BRÆNDSTOFHÅNDBLING</p> <p>⚠ PAS PÅ: Benzin er et meget brændbart brændstof. Vær yderst forsigtig ved brug af benzin eller brændstofblandinger. Ryg ikke eller bær ildkilder eller flammer i nærheden af brændstoffet eller motorkultivatoren.</p> <p>⚠ PAS PÅ: Brændstof og dets dampe kan forårsage alvorlige skader, hvis de indåndes eller kommer i kontakt med huden. Derfor skal der udvises forsigtighed ved håndtering af brændstoffet og sørg for, at der er tilstrækkelig ventilation.</p> <p>⚠ PAS PÅ: Vær opmærksom på risiko for kulliteforgiftning.</p> <ul style="list-style-type: none"> - Opbevar og transporter benzinen i beholdere godkendt til denne brug. - Håndter brændstoffet i det fri, uden gnister eller flammer. - Vælg et frit terræn, stop motorkultivatoren og lad motoren afkøle før påfyldning. - Skru tankdækslet langsomt af for at frigive det indre tryk og forhindre brændstoffet i at løbe ud fra siderne af dækslet. - Skru brændstoffdækslet ordentligt på efter påfyldning. Hvis tankdækslet ikke er skruet ordentligt på, kan vibrationerne fra kultivatoren forårsage, at dækslet skruer sig løs eller falder ned, og der spildes mængder af brændstof. - Med en klud fjernes spor af brændstof fra maskinen og afvent, at de sidste mængder spild fordamper. Flyt dig 3 m fra påfyldningsstedet, før motoren genstartes. - Forsøg aldrig at antænde spildt brændstof. - Opbevar brændstoffet på et køligt, tørt og korrekt ventileret sted. - Anbring aldrig kultivatoren i områder med brændbart materiale, for eksempel tørre blade, halm, papir mv. - Opbevar maskinen og brændstoffet i et område, hvor brændstoffdampe ikke kan komme i kontakt med gnister eller åben ild fra kedler, elmotorer eller el-kontakter, fyr mv. - Fjern ikke dækslet på brændstofftanken med motoren kørende. - Brug aldrig brændstof til rengøring. - Vær forsigtig med ikke at tilsmudse dit tøj med brændstoffet. Hvis der kommer brændstof på tøjet, skiftes det. Vask kropsdele, der er kommet i kontakt med brændstoffet. Brug vand og sæbe. - Udsæt ikke brændstofftanken for direkte sollys. - Hold brændstof utilgængeligt for børn. 	<p>ВНИМАТЕЛЬНО ОЗНАКОМЬТЕСЬ ТАКЖЕ С РУКОВОДСТВОМ НА ДВИГАТЕЛЬ.</p> <p>ПРАВИЛА ОБРАЩЕНИЯ С ТОПЛИВОМ</p> <p>⚠ ПРЕДОСТЕРЕЖЕНИЕ: Бензин является крайне огнеопасным топливом. Будьте максимально осторожны при обращении с бензином или топливной смесью. Не курите и не подносите источники огня или открытого пламени к местам хранения горючего и мотокультиватору.</p> <p>⚠ ПРЕДОСТЕРЕЖЕНИЕ: Топливо и пары топлива могут причинить серьезный вред здоровью при вдыхании или попадании на кожу. Поэтому будьте осторожны при обращении с топливом и обеспечьте надлежащую вентиляцию.</p> <p>⚠ ПРЕДОСТЕРЕЖЕНИЕ: Помните об опасности отравления одноокисью углерода.</p> <ul style="list-style-type: none"> - Храните и транспортируйте бензин в чистых емкостях, утвержденных для использования в этих целях. - Выполняйте операции с топливом на открытом воздухе там, где нет источников искры и открытого пламени. - Выберите свободный участок, остановите на нем мотокультиватор и дождитесь охлаждения двигателя перед тем, как заправлять его топливом. - Откручивайте крышку топливного бака медленно, чтобы постепенно снимать давление и предотвратить выброс топлива из горловины бака. - После дозаправки тщательно затяните крышку топливного бака. Под воздействием вибрации плохо затянутая крышка топливного бака может развинтиться или полностью слететь, что приведет к проливанью большого количества топлива - Вытрите пролившиеся на машину брызги топлива и дайте его остаткам испариться. Перед запуском двигателя всегда отходите от места заправки на 3 м. - Ни в коем случае не пытайтесь сжечь пролившееся топливо. - Храните топливо в прохладном, сухом и вентилируемом помещении. - Никогда не выполняйте заправку мотокультиватора в местах, в которых находятся горючие материалы, например, сухие листья, солома, бумага и т.д. - Храните машину и топливо в таком месте, в котором исключено вступление паров топлива в контакт с искрами или открытым огнем, источником которых могут являться водонагреватели, электродвигатели, печи и т.д. - Никогда не снимайте крышку топливного бака при работающем двигателе. - Никогда не используйте топливо для чистки. - Не допускайте попадания топлива на одежду. Если вы пролили топливо на себя или на свою одежду, переоденьтесь. Промойте любую часть тела, на которую попало топливо. Выполняйте промывание водой с мылом. - Не допускайте, чтобы топливный бак подвергался воздействию прямых солнечных лучей. - Держите топливо вне доступа детей. 	<p>PRZECZYTAĆ UWAŻNIE RÓWNIEŻ PODRĘCZNIK UŻYTKOWNIKA SILNIKA.</p> <p>OBCHODZENIE SIĘ Z PALIWEM</p> <p>⚠ OSTRZEŻENIE: Benzyna jest wysoce łatwopalnym paliwem. Podczas obchodzenia się z benzyną lub mieszanką paliwową należy zachować szczególną ostrożność. Nie wolno palić papierosów ani używać ognia w jakikolwiek inny sposób w pobliżu paliwa lub kultywatora.</p> <p>⚠ OSTRZEŻENIE: Kontakt paliwa ze skórą lub wdychanie oparów paliwa może mieć poważne skutki dla zdrowia. Dlatego też, podczas obchodzenia się z paliwem należy zachować ostrożność i upewnić się, że w miejscu wykonywania tych czynności jest odpowiednia wentylacja.</p> <p>⚠ OSTRZEŻENIE: Uważać na zatrucie tlenkiem węgla.</p> <ul style="list-style-type: none"> - Paliwo należy przechowywać i transportować w atestowanych zbiornikach przeznaczonych specjalnie do tego celu. - Czynności związane z paliwem należy przeprowadzać na wolnym powietrzu, w miejscu, w którym nie ma iskiei ani ognia. - Przed dolaniem paliwa należy stanąć w miejscu z gołym gruntem, wyłączyć kultywator i odczekać, aż silnik ostygnie. - Powoli poluzować korek wlewu paliwa, aby wyrównać ciśnienie i zapobiec wylaniu się paliwa wokół korka. - Po dolaniu paliwa należy mocno dokręcić korek wlewu. W przypadku niewystarczającego dokręcenia korka wibracje urządzenia mogą spowodować jego poluzowanie się lub wypadnięcie i wylanie się paliwa. - Rozlane paliwo należy zetrzeć z urządzenia i pozwolić, aby wszelkie jego pozostałości wyparowały. Przed uruchomieniem silnika należy odsunąć się na min. 3 metry od miejsca dolewania paliwa. - Pod żadnym pozorem nie wolno próbować spalać rozlanego paliwa. - Paliwo należy przechowywać w chłodnym, suchym i dobrze wentylowanym miejscu. - Nigdy nie należy umieszczać kultywatora na łatwopalnym podłożu, takim jak suche liście, słoma, papier itp. - Paliwo oraz urządzenie należy przechowywać w miejscu, w którym opary paliwa nie mogą wejść w kontakt z iskrami lub otwartym płomieniem z podgrzewaczy do wody, silników elektrycznych, przelączników, pieców itp. - Nigdy nie wolno zdejmować korka wlewu paliwa, gdy silnik pracuje. - Nigdy nie wolno stosować paliwa do czyszczenia. - Należy uważać, aby paliwo nie dostało się na ubranie. W przypadku polania siebie lub swoich ubrań paliwem należy się przebrać. Należy obmyć wszystkie części ciała, które weszły w kontakt z paliwem. Należy do tego użyć mydła i wody. - Nie należy wystawiać zbiornika paliwa na bezpośrednie działanie promieni słonecznych. - Paliwo należy trzymać w miejscu niedostępnym dla dzieci.

24



25



p.n. 4175158

26

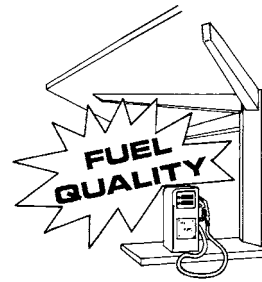

Português

PARA DAR PARTIDA

⚠ AVISO: Use sempre luvas de protecção quando efectuar a manutenção.

Abastecimento de combustível (Não fume!) (Fig. 24)

Este produto é accionado por um motor a 4 tempos. Guarde a gasolina sem chumbo num recipiente aprovado para gasolina (Fig. 25).

COMBUSTÍVEL RECOMENDADO: ESTE MOTOR ESTÁ CERTIFICADO PARA FUNCIONAR COM GASOLINA SEM CHUMBO DESTINADA À UTILIZAÇÃO AUTOMÓVEL COM UMA CLASSIFICAÇÃO DE OCTANAS DE 89 ([R + M] / 2) OU SUPERIOR (Fig. 26).

Não utilize urina ou gasolina contaminada nem misturas de óleo/gasolina. Evite a entrada de sujidade e água no depósito de combustível.

Abastecer o depósito

⚠ AVISO: Siga as instruções de segurança para o manuseamento do combustível. Desligue sempre o motor antes de abastecer. Nunca adicione combustível numa máquina com o motor a funcionar ou quente. Afaste-se pelo menos 3 m do local de abastecimento antes de ligar o motor. **NÃO FUME!**

1. Limpe a superfície à volta do tampão para evitar a contaminação.
2. Desaperte lentamente o tampão.
3. Deite cuidadosamente o combustível no depósito. Evite derramar o combustível.
4. Antes de voltar a colocar o tampão do combustível, limpe e verifique a junta.
5. Coloque imediatamente o tampão do combustível e aperte com a mão. Limpe os salpicos de combustível.

⚠ AVISO: Verifique se existem fugas de combustível e, se as houver, repare antes de utilizar a máquina. Contacte uma oficina autorizada, se necessário.

Română

PORNIREA

⚠ ATENȚIE: Purtați întotdeauna mănuși de protecție în timpul efectuării operațiilor de întreținere.

Carburant (nu fumați) (Fig. 24)

Această mașină este dotată cu un motor în patru timpi. Păstrați benzina fără plumb în recipiente curate, omologate pentru această utilizare (Fig. 25).

CARBURANT RECOMANDAT: ACEST MOTOR ESTE CERTIFICAT PENTRU A FI ALIMENTAT CU BENZINĂ FĂRĂ PLUMB, PENTRU AUTOVEHICULE, CU CIFRA OCTANICĂ 89 ([R + M] / 2) SAU CU O CIFRĂ OCTANICĂ MAI MARE (Fig. 26).

Nu folosiți niciodată benzină veche sau murdară sau amestecuri de ulei/benzină. Evitați să introduceți murdărie sau apă în rezervorul de carburant.

Umplerea rezervorului

⚠ ATENȚIE: Respectați instrucțiunile de siguranță referitoare la utilizarea carburantului. Opriti întotdeauna motorul înainte de a efectua alimentarea. Nu turnați niciodată carburant în mașină când motorul este în funcțiune sau încă mai este cald. Îndepărtați-vă la cel puțin 3 m față de locul unde ați efectuat alimentarea înainte de a porni din nou motorul. **NU FUMAȚI!**

1. Curățați suprafețele din jurul bușonului rezervorului, pentru a evita contaminarea.
2. Desfaceți încet bușonul rezervorului.
3. Turnați cu grijă carburantul în rezervor. Evitați să vărsați pe dinafară.
4. Înainte de a pune la loc bușonul rezervorului, curățați și controlați garnitura.
5. Puneți imediat la loc bușonul rezervorului și strângeți-l cu mână. Ștergeți cu o cârpă eventualele urme de carburant vărsat.

⚠ ATENȚIE: verificați să nu existe pierderi de carburant; dacă se detectează o pierdere, eliminați-o înainte de a folosi mașina. Dacă este necesar, adresați-vă unui atelier autorizat.

Türkçe

ÇALIŞTIRILMA

⚠ UYARI: Bakım yaparken daima koruyucu eldiven giyiniz.

Yakıt Doldurma (Sigara içmeyiniz!) (Şekil 24)

Bu ürün, 4 devirli bir motorla çalışmaktadır. Kurşunsuz benzini, benzin için uygun ve temiz bir kap içerisinde muhafaza ediniz (Şekil 25).

ÖNERİLEN YAKIT: BU MOTOR, 89 ([R + M] / 2) VEYA DAHA YÜKSEK OKTANLI, OTOMOTİV ALANINDA KULLANIMA YÖNELİK KURŞUNSUZ BENZİNLE ÇALIŞTIRILMAK ÜZERE ONAYLANMIŞTIR (Şekil 26).

Asla adi veya kirli benzin ya da yağ/benzin karışımı kullanmayınız. Yakıt tankına toz veya su girmesini önleyiniz.

Tankın Doldurulması

⚠ UYARI: Yakıt kullanımıyla ilgili güvenlik talimatlarına uyunuz. Yakıt doldururken motoru daima kapatınız. Çalışır veya sıcak haldeki motora asla yakıt koymayınız. Motoru çalıştırmadan önce yakıt ikmal yerinden en az 3 m uzaklaşınız. **SİGARA İÇMEYİNİZ!**

1. Kirlenmesini önlemek için yakıt kapağının etrafını temizleyiniz.
2. Yakıt kapağını yavaşça gevşetiniz.
3. Yakıtı tanka dikkatlice dökünüz. Etrafa dökülmesini önleyiniz.
4. Yakıt kapağını yerine yerleştirmeden önce, contayı temizleyiniz ve gözden geçiriniz.
5. Yakıt kapağını derhal yerine yerleştiriniz ve elinizle sıkılayınız. Dökülen yakıtı silerek temizleyiniz.

⚠ UYARI: Yakıt sızıntılarının olup olmadığını kontrol ediniz, eğer varsa kullanımdan önce durumu düzeltiniz. Gerekirse, servis işlerimden sorumlu satıcınızla temasa geçiniz.

Dansk	Русский	Polski
START	ПУСК	ROZRUCH
<p>⚠ PAS PÅ: Bær altid beskyttelsehandsker under vedligeholdelsesarbejder.</p> <p>Brændstof (ryg ikke) (Fig. 24) Denne maskine er udstyret med en 4-takts motor. Opbevar den blyfri benzin i rene beholdere godkendt til denne brug (Fig. 25).</p> <p>ANBEFALET BRÆNDSTOF: DENNE MOTOR ER CERTIFICERET TIL AT BLIVE DREVET AF BLYFRI BENZIN TIL KØRETØJER MED ET OKTANTAL PÅ 89 ([R + M] / 2) ELLER HØJERE (Fig. 26).</p> <p>Brug aldrig gammel eller snavset benzin eller olie/benzin blandinger. Undgå at der indføres snavs eller vand i brændstoftanken.</p> <p>Påfyldning af tanken</p> <p>⚠ PAS PÅ: Følg sikkerhedsinstruktionerne om brug af brændstof. Stands altid motoren før påfyldning. Hæld aldrig benzin på maskinen, når motoren kører eller endnu er varm. Stå mindst 3 m fra påfyldningsstedet, før motoren genstartes. RYG IKKE.</p> <ol style="list-style-type: none"> 1. Rengør overfladen omkring påfyldningsstudsene for at forebygge forurening. 2. Skru langsomt tankdækslet af. 3. Hæld brændstoffet forsigtigt i tanken. Undgå spild. 4. Før tankdækslet genanvendes, rengøres det, og pakningen efterses. 5. Genanvend straks tankdækslet og stram det med hænderne. Med en klud fjernes eventuelle spor af spildt brændstof. <p>⚠ PAS PÅ: Sørg for, at der ikke er brændstofspild; hvis der opdages et spild, fjernes det, før enheden bruges. Hvis det er nødvendigt, kontaktes et autoriseret værksted.</p>	<p>⚠ ПРЕДОСТЕРЕЖЕНИЕ: Поэтому при выполнении работ по техническому обслуживанию всегда используйте защитные перчатки.</p> <p>Заправка (Не курить!) (Рис. 24) Данная машина оснащена 4-тактным двигателем. Держите неэтилированный бензин в чистой емкости, специально предназначенной для хранения бензина (Рис. 25).</p> <p>РЕКОМЕНДОВАННОЕ ТОПЛИВО: ДАННЫЙ ДВИГАТЕЛЬ СЕРТИФИЦИРОВАН ДЛЯ РАБОТЫ С НЕЭТИЛИРОВАННЫМ БЕНЗИНОМ ДЛЯ АВТОТРАНСПОРТНЫХ СРЕДСТВ С ОКТАНОВЫМ ЧИСЛОМ 89 ([R + M] / 2) ИЛИ ВЫШЕ (Рис. 26).</p> <p>Никогда не используйте загрязненный или старый бензин или бензиново-масляную смесь. Не допускайте попадания грязи или воды в топливный бак.</p> <p>Заправка бака топливом</p> <p>⚠ ПРЕДОСТЕРЕЖЕНИЕ: При обращении с топливом следуйте правилам техники безопасности. Перед заправкой всегда выключайте двигатель. Никогда не заливайте топливо при работающем или горячем двигателе. Перед запуском двигателя отойдите от места заправки не менее, чем на 3 м. НЕ КУРИТЬ!</p> <ol style="list-style-type: none"> 1. Протрите поверхность вокруг крышки топливного бака во избежание загрязнения. 2. Медленно открутите крышку топливного бака. 3. Осторожно налейте топливо в бензобак. Не допускайте проливания топлива. 4. Перед тем, как прикручивать крышку бака, вытрите прокладку и проверьте ее состояние. 5. Затем сразу же уставьте крышку на место и затяните ее рукой. Вытрите пролившееся топливо. <p>⚠ ПРЕДОСТЕРЕЖЕНИЕ: Проверьте машину на наличие утечек топлива, при их обнаружении устраните причину перед тем, как приступить к эксплуатации. При необходимости обратитесь в сервисную мастерскую.</p>	<p>⚠ OSTRZEŻENIE: Dlatego podczas wykonywania na niej jakichkolwiek czynności konserwacyjnych należy zawsze nosić rękawice ochronne.</p> <p>Paliwo (Nie palić tytoniu!) (rys. 24) To urządzenie jest napędzane przez silnik czterosuwowy. Benzynę bezołowiową należy przechowywać w czystym pojemniku przeznaczonym na benzynę (rys. 25).</p> <p>ZALECANE PALIWO: TEN SILNIK JEST PRZYSTOSOWANY DO PRACY NA BENZYNIE BEZOŁOWIOWEJ, PRZEZNACZONEJ DO UŻYTKU W POJAZDACH, O LICZBIE OKTANOWEJ 95 LUB WYŻSZEJ (rys. 26).</p> <p>Nigdy nie należy używać starej lub zanieczyszczonej benzyny bądź mieszanki oleju z benzyną. Chronić zbiornik paliwa przed dostaniem się do niego zanieczyszczeń lub wody.</p> <p>Napełnianie zbiornika paliwa</p> <p>⚠ OSTRZEŻENIE: Podczas obchodzenia się z paliwem należy przestrzegać instrukcji bezpieczeństwa. Przed nalaniem paliwa należy zawsze wyłączyć silnik. Nie wolno dolewać paliwa, jeśli silnik jest uruchomiony lub gorący. Przed uruchomieniem silnika należy odsunąć się na min. 3 metry od miejsca dolewania paliwa. NIE PALIĆ TYTONIU!</p> <ol style="list-style-type: none"> 1. Oczyszczyć powierzchnię wokół korka wlewu paliwa, aby zapobiec zanieczyszczeniu. 2. Powoli poluzować korek wlewu. 3. Ostrożnie wlać paliwo do zbiornika. Unikać rozlewania paliwa. 4. Przed ponownym założeniem korka wlewu oczyścić i sprawdzić uszczelkę. 5. Od razu założyć z powrotem korek wlewu i mocno dokręcić ręcznie. Wytrzeć wszelkie rozlane paliwo. <p>⚠ OSTRZEŻENIE: Sprawdzić, czy nie ma wycieków paliwa. Jeśli są, wyeliminować je przed włączeniem urządzenia. W razie potrzeby należy się skontaktować z punktem serwisowym.</p>

MULTI VISCOSITY

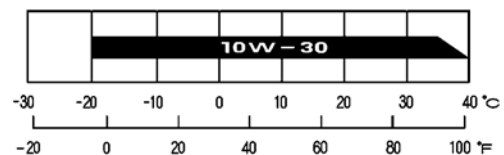

Ambient temperature

Português

PARA DAR PARTIDA

LEIA ATENTAMENTE TAMBÉM O MANUAL DO MOTOR.

Depósito de óleo motor
Nível do óleo motor

⚠ CUIDADO: Se colocar o motor em funcionamento com óleo insuficiente, pode provocar danos graves no motor. Verifique sempre o motor numa superfície nivelada e com o motor desligado.

1. Retire o tampão de enchimento do óleo e verifique o nível do óleo.
2. Se o nível for baixo, encha o depósito com o óleo recomendado. **CONSULTE O MANUAL DO MOTOR.**

Adicione o óleo do motor lentamente para evitar que transborde, já que a capacidade do depósito é pequena.

Se o motor for utilizado de forma contínua, verifique o nível do óleo do motor a cada 10 horas de utilização.

Utilize óleo do motor de 4 tempos ou um óleo detergente equivalente de boa qualidade que satisfaça ou ultrapasse os requisitos dos fabricantes de automóveis dos EUA para as classificações de assistência SG, SF. Os óleos do motor com classificação SG, SF apresentam esta designação na embalagem. SAE10W-30 (**Fig. 27**) é recomendado para utilização geral a qualquer temperatura.

⚠ CUIDADO: Se utilizar óleo não detergente ou óleo para motores de 2 tempos, pode diminuir a vida útil do motor.

O intervalo de funcionamento recomendado deste motor é de -5 °C a 40 °C.

Română

PORNIREA

CITIȚI CU ATENȚIE ȘI MANUALUL MOTORULUI.

Rezervorul pentru uleiul de motor
Nivelul uleiului de motor

⚠ AVERTISMENT: dacă motorul funcționează cu un nivel insuficient de ulei, acest lucru poate cauza daune grave motorului. Examinați motorul punându-l pe o suprafață orizontală, după ce l-ați oprit.

1. Scoateți bușonul rezervorului de ulei și verificați nivelul uleiului.
2. Dacă nivelul este scăzut, umpleți rezervorul cu uleiul recomandat. **VEZI MANUALUL MOTORULUI.**

Turnați încet uleiul de motor, pentru a evita revărsarea acestuia, deoarece capacitatea rezervorului de ulei este mică.

Dacă motorul este utilizat în mod continuu, verificați nivelul uleiului de motor și adăugați ulei la fiecare 10 ore de utilizare.

Utilizați ulei pentru motoare în patru timpi sau un alt ulei de calitate echivalentă, cu detergent de bună calitate, omologat pentru a respecta sau a depăși cerințele din clasificările SG, SF ale constructorilor de automobile din S.U.A. Pe recipientele cu uleiuri de motor clasificate SG sau SF este indicată această mențiune. Pentru o utilizare generică, la toate temperaturile, se recomandă SAE10W-30 (**Fig. 27**).

⚠ AVERTISMENT: utilizarea unui ulei nedetergent sau pentru motoare în doi timpi poate reduce durata de viață a motorului.

Intervalul de temperatură de funcționare pentru acest motor este cuprins între -5 °C și 40 °C.

Türkçe

ÇALIŞTIRILMA

MOTORUN KULLANMA KILAVUZUNU DA DİKKATLİCE OKUYUNUZ.

Motor Yağı Tankı
Motor yağı seviyesi

⚠ İKAZ: Motoru yetersiz miktarda yağ ile çalıştırmak ciddi motor hasarına neden olabilir. Motorun durduğu yüzeyle aynı seviyede olduğunu kontrol ettiğinizden emin olunuz.

1. Yağ doldurma kapağını çıkarınız ve yağ seviyesini kontrol ediniz.
2. Seviyesinin düşük olması halinde depoyu önerilen yağ ile doldurunuz. **MOTOR KULLANIM KILAVUZUNU OKUYUN.**

Motor yağı tankının kapasitesi küçük olduğundan, taşmayı önlemek için motor yağını yavaşça ekleyiniz.







Eğer motor sürekli olarak çalıştırılıyorsa, motor yağı seviyesini çalışma esnasında her 10 saatte bir kontrol ediniz.

4-stroklı veya eşdeğer bir yüksek artıçılı, Birleşik Devletler otomobil üreticilerinin SG, SF hizmet sınıflandırması gereksinimlerini karşılayan veya daha üstün kalitede olduğu onaylanmış motor yağı kullanınız. SG, SF sınıflı motor yağları, paketinin üzerinde bu tanımı taşımaktadır. SAE10W-30 (**Şekil 27**), genellikle tüm sıcaklıklarda kullanım için önerilmektedir.

⚠ İKAZ: Arıtılmamış yağ ya da 2-stroklı motor yağı kullanımı, motorun kullanım ömrünü kısaltır.

Bu motorun önerilen sıcaklığı aralığı -5 °C ile 40 °C arasındır.

--	--	--	--

Dansk	Русский	Polski
START	ПУСК	ROZRUCH
<p>LÆS OGSÅ VEJLEDNINGEN OM MOTOREN OMHYGGELIGT.</p> <p>Motoroliebeholder Motoroliestand</p> <p> ADVARSEL: Motorens funktion med en for lav oliestand kan forårsage alvorlige skader på motoren. Undersøg motoren ved at anbringe den på en vandret overflade efter at have standset den.</p> <p>1. Tag oliepåfyldningsdækslet af og kontrollér oliestanden. 2. Hvis niveauet er lavt, påfyldes tanken med den anbefalede olie. SE VEJLEDNING TIL MOTOREN</p> <p>Hæld motorolien langsomt på for at forhindre overløb, da olietankens kapacitet er lille.</p> <p>Hvis motoren bruges konstant, skal oliestanden kontrolleres og tilsæt olie hver 10 timers brug.</p> <p>Brug olie til fire-takts motorer eller andre tilsvarende olier af høj kvalitet, der er godkendt til at opfylde eller overstige kravene fra bilproducenterne i USA i klassifikationen SG, SF. På beholderne til motorolier klassificeret SG eller S er denne betegnelse angivet. Til almindelig brug ved alle temperaturer anbefales SAE10W-30 (Fig. 27).</p> <p> BEMÆRK:Brugen af en ikke-rensende olie eller til to-takts motorer kan reducere motorens levetid.</p> <p>Intervalleret for denne motors driftstemperaturer er mellem -5 °C og 40 °C.</p>	<p>ВНИМАТЕЛЬНО ОЗНАКОМЬТЕСЬ ТАКЖЕ С РУКОВОДСТВОМ НА ДВИГАТЕЛЬ.</p> <p>Масляный бак двигателя Уровень масла в двигателе</p> <p> ПРЕДОСТЕРЕЖЕНИЕ: Эксплуатация двигателя с недостаточным количеством масла может привести к его выходу из строя. Проверяйте уровень масла при выключенном двигателе, установленном на ровной поверхности.</p> <p>1. Снимите крышку масляного бака и проконтролируйте уровень масла. 2. Если уровень низкий, заполните бак маслом рекомендованного типа. ПРИ НЕОБХОДИМОСТИ ОБРАТИТЕСЬ К ПАСПОРТУ ДВИГАТЕЛЯ.</p> <p>Доливайте масло осторожно во избежание его проливания, т.к. объем масляного бака двигателя очень небольшой.</p> <p>При непрерывном использовании двигателя проверяйте уровень масла после каждых 10 часов работы</p> <p>Используйте детергентное высококачественное моторное масло (или эквивалентное) для 4-тактных двигателей, соответствующее классификации SG, SF по стандартам американских автомобилестроителей. Моторные масла, имеющие классификацию SG, SF, имеют соответствующее обозначение на емкости. SAE10W-30 (Рис. 27) рекомендуется в качестве масла общего назначения для всех температур.</p> <p> ПРЕДОСТЕРЕЖЕНИЕ: Использование недетергентного масла или масла для 2-тактных двигателей может повлечь за собой сокращение срока службы двигателя.</p> <p>Рекомендуемый диапазон температур для данного двигателя составляет от -5 °C до 40 °C.</p>	<p>PRZECZYTAĆ UWAŻNIE RÓWNIŻ PODRĘCZNIK UŻYTKOWNIKA SILNIKA.</p> <p>Zbiornik oleju silnikowego Poziom oleju silnikowego</p> <p> PRZESTROGA: Uruchomienie silnika przy niewystarczającej ilości oleju może spowodować poważne uszkodzenie silnika. Należy skontrolować silnik, gdy jest wyłączony, na poziomym podłożu.</p> <p>1. Zdjąć korek wlewu oleju i sprawdzić poziom oleju. 2. Jeżeli poziom jest niski, napełnić zbiornik olejem zalecanego typu. PATRZ INSTRUKCJA OBSŁUGI SILNIKA.</p> <p>Olej silnikowy należy dolewać powoli w celu uniknięcia przełania, ponieważ pojemność zbiornika oleju jest niewielka.</p> <p>Jeżeli silnik jest używany w sposób ciągły, należy sprawdzać poziom oleju silnikowego po każdych 10 godzinach pracy.</p> <p>Należy stosować olej do silników czterosuwowych firmy Efco, lub inny wysokiej jakości olej silnikowy z atestem, o wysokiej zawartości detergentów, spełniający lub przekraczający amerykańskie normy SAE dotyczące klas jakości SG i SF. Oleje silnikowe zaklasyfikowane jako SG/SF mają odpowiednie oznaczenia na pojemnikach. Olej SAE10W-30 (rys. 27) jest zalecany do użytku ogólnego, we wszystkich temperaturach.</p> <p> PRZESTROGA: Stosowanie oleju bez detergentów lub oleju do silników dwusuwowych może skrócić żywotność silnika.</p> <p>Zalecany zakres temperatur pracy dla tego silnika to -5°C do 40°C.</p>

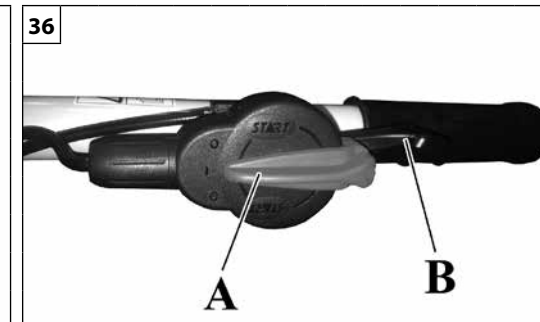
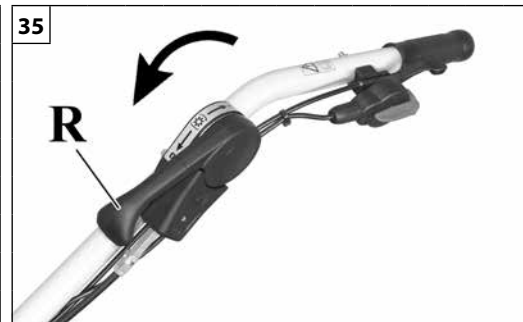
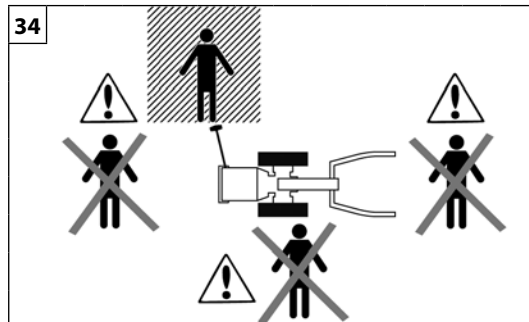
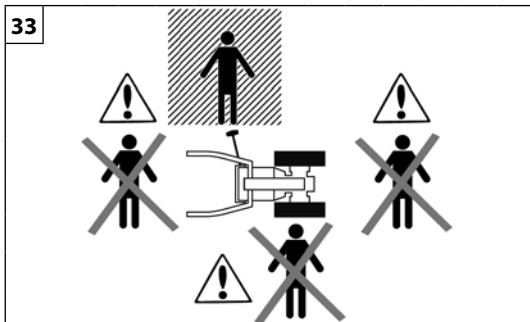

Português

Română

Türkçe

PARA DAR PARTIDA

PORNIREA

ÇALIŞTIRILMA

LEIA ATENTAMENTE TAMBÉM O MANUAL DO MOTOR.

CITIȚI CU ATENȚIE ȘI MANUALUL MOTORULUI.

MOTORUN KULLANMA KILAVUZUNU DA DİKKATLİCE OKUYUNUZ.

ARRANQUE DO MOTOR

PORNIREA MOTORULUI

MOTORUN ÇALIŞTIRILMASI

⚠ ATENÇÃO - Nunca enrole o cordão de arranque na mão.

⚠ ATENȚIE - Nu înfășurați niciodată funia de pornire în jurul mâinii.

⚠ DİKKAT - Çalıştırıcı kordonu asla elinize sarmayınız.

⚠ ATENÇÃO - Para ligar a máquina, deverá obrigatoriamente posicionar-se na zona a tracejado:

⚠ ATENȚIE - Pentru a porni mașina, trebuie să vă poziționați în mod obligatoriu în zona hașurată:

⚠ DİKKAT - Makineyi çalıştırmak için, taralı bölgede durmanız zorunludur:

- com a utilização de alfaías frontais, consulte a figura 33;
- com a utilização de alfaías traseiras, consulte a figura 34.

- pentru utilizarea accesoriilor frontale, vezi figura 33;
- pentru utilizarea accesoriilor posterioare, vezi figura 34.

- önden teçhizatla kullanım için bkz. şekil 33;
- arkadan teçhizatla kullanım için bkz. şekil 34.

- Coloque a alavanca de comando da tomada de força na posição "0" (Fig.35);

- Aduceți maneta de comandă a prizei de putere în poziția "0" (Fig. 35);

- Güç çıkışı kumanda kolunu "0" konumuna getirin (Şek.35);

- Coloque o interruptor (A, Fig.36) na posição «I».

- Aduceți întrerupătorul (A, Fig. 36) în poziția «I».

- Açma-kapama düğmesini (A, Şek.36) «I».

- Coloque a alavanca do acelerador (B, Fig.36) a meio do curso.

- Aduceți maneta de accelerație (B, Fig. 36) la jumătatea cursei.









- Gaz/hız kolunu (B, Şek.36) orta konuma getirin.

⚠ ATENÇÃO!!! PARA TUDO O RESTO QUE DIGA RESPEITO AO PROCEDIMENTO DE ARRANQUE, LEIA ATENTAMENTE O MANUAL DO MOTOR

⚠ ATENȚIE - PENTRU TOATE CELELALTE INSTRUCȚIUNI REFERITOARE LA PROCEDURA DE PORNIRE, CITIȚI CU ATENȚIE MANUALUL MOTORULUI

⚠ DİKKAT!!! ÇALIŞTIRMA PROSEDÜRÜ İLE İLGİLİ DİĞER BİLGİLER İÇİN MOTOR KILAVUZUNU DİKKATLİCE OKUYUNUZ

--	--	--	--

Dansk	Русский	Polski
START	ПУСК	ROZRUCH
<p>LÆS OGSÅ VEJLEDNINGEN FOR MOTOREN OMHYGGELIGT.</p> <p>MOTORSTART</p> <p> PAS PÅ - Vikl aldrig startsnoren rundt om hånden.</p> <p> PAS PÅ – For at starte motoren skal du placere dig i det skraverede område:</p> <ul style="list-style-type: none"> · Ved brug af frontredskaber se figur 33; · ved brug af bagmonterede redskaber se figur 34. <p>- Flyt PTO-håndtaget til position “0” (Fig.35);</p> <p>- Flyt kontakten (A, Fig.36) til position «I».</p> <p>- Flyt gashåndtaget (B, Fig.36) halvvejs.</p> <p> PAS PÅ – LÆS ALT DET ØVRIGE OM STARTPROCEDUREN OMHYGGELIGT I VEJLEDNINGEN OM MOTOREN</p>	<p>ВНИМАТЕЛЬНО ОЗНАКОМЬТЕСЬ ТАКЖЕ С РУКОВОДСТВОМ НА ДВИГАТЕЛЬ.</p> <p>ЗАПУСК ДВИГАТЕЛЯ</p> <p> ВНИМАНИЕ - Никогда не наматывайте шнур стартера на руку.</p> <p> ВНИМАНИЕ - При запуске машины оператор обязан находиться в заштрихованной зоне, показанной на:</p> <ul style="list-style-type: none"> · рис.33 в случае использования фронтальных навесных устройств; · рис.34 в случае использования задних навесных устройств. <p>- Установите ручку включения ВОМ в положение “0” (Рис. 35).</p> <p>- Установите переключатель (А, Рис.36) в положение «I».</p> <p>- Доведите рычаг акселератора (В, Рис.36) до половины его хода.</p> <p> ВНИМАНИЕ!!! ДЛЯ ОЗНАКОМЛЕНИЯ С ОСТАЛЬНОЙ ЧАСТЬЮ ПРОЦЕДУРЫ ЗАПУСКА ВНИМАТЕЛЬНО ПРОЧИТАЙТЕ РУКОВОДСТВО НА ДВИГАТЕЛЬ</p>	<p>PRZECZYTAĆ UWAGAŃNIE RÓWNIEŻ PODRĘCZNIK UŻYTKOWNIKA SILNIKA.</p> <p>URUCHAMIANIE SILNIKA</p> <p> UWAGA - Nie wolno owijać linki rozrusznika wokół ręki.</p> <p> UWAGA - Aby uruchomić urządzenie, należy obowiązkowo stanąć w strefie oznaczonej przerywaną kreską:</p> <ul style="list-style-type: none"> · w przypadku montażu narzędzi z przodu - patrz rysunek 33; · w przypadku montażu narzędzi z tyłu - patrz rysunek 34; <p>- Przesunąć dźwignię sterującą wału odbioru mocy w położenie “0” (rys.35);</p> <p>- Przesunąć przełącznik (A, rys. 36) w położenie «I».</p> <p>- Przesunąć dźwignię gazu (B, rys. 36) do połowy.</p> <p> UWAGA!!! W CELU ZAPOZNANIA SIĘ Z POZOSTAŁĄ CZĘŚCIĄ PROCEDURY ROZRUCHU NALEŻY UWAGAŃNIE PRZECZYTAĆ PODRĘCZNIK OBSŁUGI SILNIKA.</p>

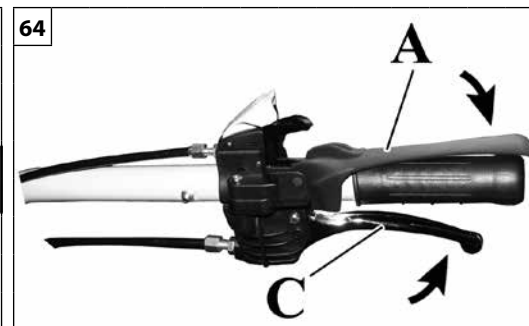
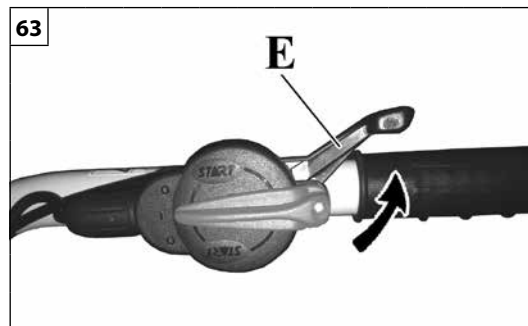
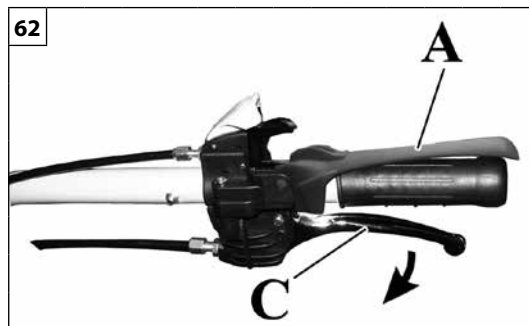
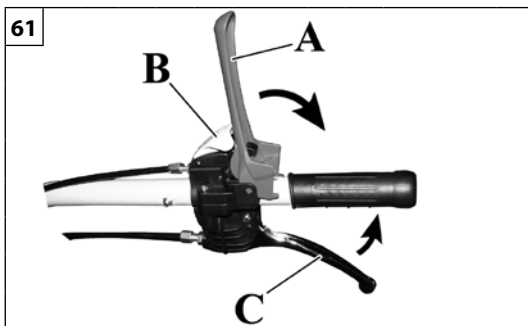

Português

PARA DAR PARTIDA

COMANDOS

Alavanca da embraiagem e alavanca de presença do operador

Para dar movimento à máquina, é necessário acionar a alavanca de presença do operador (A, Fig.61), soltando a mesma, premindo o bloqueio do comando de segurança (B).

Premindo a alavanca da embraiagem (C, Fig.61) é possível:

- Desengatar a embraiagem, com a possibilidade de abrandar gradualmente o movimento, até parar completamente a máquina, com a alavanca da embraiagem (C) totalmente premedida.
- Partindo com a alavanca da embraiagem totalmente premedida (C, Fig.62) e soltando-a de forma progressiva, é possível obter um arranque gradual da máquina (utilização aconselhada com mudanças rápidas ou motor em alto regime)

Tomada de força

⚠ ATENÇÃO! – Coloque a alavanca do acelerador (E, Fig.63 pag.108) sempre no mínimo antes de acionar a tomada de força!

é possível engatar a tomada de força de 2 modos diferentes:

- Mantendo totalmente premedida quer a alavanca de presença do operador (A), quer a alavanca da embraiagem (C) do comando da embraiagem (Fig.64), engate a alavanca de comando da tomada de força (R, Fig.66).
- Soltando completamente quer a alavanca de presença do operador (A), quer a alavanca da embraiagem (C) do comando da embraiagem (Fig.65), engate a alavanca de comando da tomada de força (R, Fig.66).

Nota – Na alavanca de engate da tomada de força R está uma etiqueta que identifica o estado da tomada de força (Fig.66).

Para engatar a tomada de força, desloque a alavanca de comando da tomada de força (R, Fig. 66) para a posição "I".

Română

PORNIREA

COMENZI

Maneta ambreiajului și maneta pentru prezența operatorului

Pentru a pune în mișcare mașina, trebuie să acționați maneta pentru prezența operatorului (A, Fig. 61), deblocând-o prin apăsare pe blocarea comenzilor de siguranță (B).

Acționând maneta de ambreiaj (C, Fig. 61) puteți efectua următoarele operații:

- Puteți decupla ambreiajul, cu posibilitatea de a încetini treptat mișcarea, până la oprirea completă a mașinii, cu maneta de ambreiaj (C) complet apăsată.
- Pornind cu maneta de ambreiaj complet apăsată (C, Fig. 62) și eliberând-o treptat, puteți realiza o pornire lină a mașinii (utilizarea este recomandată pentru viteze rapide sau când motorul este la regim ridicat).

Priza de putere

⚠ ATENȚIE! - Aduceți întotdeauna maneta de accelerație (E, Fig. 63, pag. 108) la minim înainte de a acționa priza de putere!

Este posibil să se cupleze priza de putere în 2 moduri diferite:

- Menținând apăsată complet atât maneta pentru prezența operatorului (A), cât și maneta de ambreiaj (C) a comenzii ambreiajului (Fig. 64), cuplați maneta de comandă a prizei de putere (R, Fig. 66).
- Eliberând complet atât maneta pentru prezența operatorului (A), cât și maneta de ambreiaj (C) a comenzii ambreiajului (Fig. 65), cuplați maneta de comandă a prizei de putere (R, Fig. 66).

Notă – Pe maneta de cuplare a prizei de putere R se află o etichetă care identifică starea prizei de putere (Fig. 66).

Pentru a cupla priza de putere, aduceți maneta de comandă a prizei de putere (R, Fig. 66) în poziția "I".

Türkçe

ÇALIŞTIRILMA

KUMANDALAR

Debriyaj ve operatör tespit kolu

Makineyi çalıştırmak için, emniyet kumandası kilidine (B) basılarak devre dışı bırakılması suretiyle operatör tespit kolunun (A, Şek.61) hareket ettirilmesi gerekmektedir.

Debriyaj kolu (C, Şek.61) ile aşağıdaki işlemler gerçekleştirilebilir:

- Debriyaj kolu (C) tamamen basılı iken, makineyi tamamen durdurana kadar hareketi kademeli olarak yavaşlatma olanağı ile debriyajı boşa alınız.
- Debriyaj kolu tamamen basılı iken (C, Şek.62) hareket ederek ve kolu aşamalı olarak bırakarak makinenin aşamalı olarak hareket etmesini sağlayınız (hızlı vitesler veya motor yüksek hızda kullanım önerilir).

Güç çıkışı

⚠ DİKKAT! – Güç çıkışını çalıştırmadan önce daima hız kolunu (E, Şek.63 syf.108) minimuma getirin!

güç çıkışını 2 farklı şekilde devreye sokmak mümkündür:

- Gerek operatör tespit kolunu (A) gerekse debriyaj kumanda kolunu (C) tamamen basılı tutarak (Şek.64) güç çıkış ünitesi kumanda kolunu (R, Şek.66) devreye sokunuz.
- Gerek operatör tespit kolunu (A) gerekse debriyaj kumanda kolunu (C) serbest bırakarak (Şek.65) güç çıkış ünitesi kumanda kolunu (R, Şek.66) devreye sokunuz.

Not – Güç çıkış ünitesini R devreye alma kolu üzerinde güç çıkış ünitesinin durumunu gösteren bir etiket bulunmaktadır (Şek.66).

Güç çıkışını takmak için, güç çıkışı kumanda kolunu (R, Şek. 66) "I" konumuna getirin.

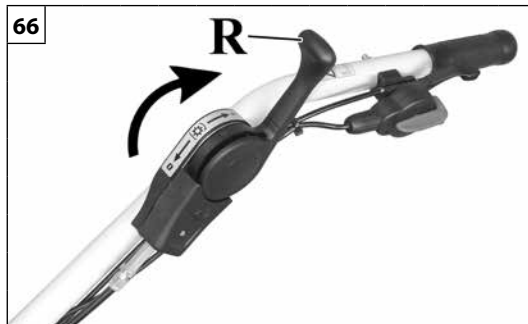
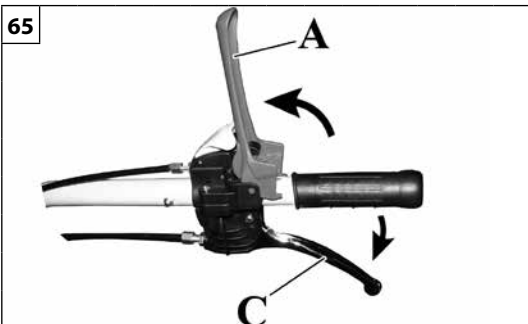

Dansk	Русский	Polski
START	ПУСК	ROZRUCH
<p>BETJENINGSGREB Koblingshåndtag og operatørhåndtag For at starte maskinen skal man aktivere operatørhåndtaget (A, Fig. 61) ved at frigive det og trykke sikkerhedsstyringen helt ind (B).</p> <p>Ved aktivering af koblingshåndtaget (C, Fig. 61) kan man:</p> <ul style="list-style-type: none"> - Udløs koblingen, så man evt. kan sænke farten på motoren, indtil maskinen er standset helt op, ved at trykke helt ned på koblingshåndtaget (C). - Tryk koblingshåndtaget helt ned (C, Fig. 62), og slip det lidt efter lidt for at opnå maskinens gradvise afgang (anbefales ved høje gear eller motor med høje omdrejninger). <p>Kraftudtag</p> <p>⚠ PAS PÅ! Sæt altid gashåndtaget (E, Fig. 63 s.108) på det mindste, inden kraftudtaget aktiveres!</p> <p>Man kan tilkoble kraftudtaget på 2 forskellige måder:</p> <ul style="list-style-type: none"> - Hold operatørhåndtaget (A) og koblingshåndtaget (C) til styring af koblingen (Fig. 64) helt nedtrykt for tilkobling af betjeningshåndtaget til kraftudtaget (R, Fig. 66). - Slip operatørhåndtaget (A) og koblingshåndtaget (C) til styring af koblingen (Fig. 65) helt, før betjeningshåndtaget til kraftudtaget (R, Fig. 66) tilkobles. <p>Bemærk! – På koblingsstangen til kraftudtaget R findes en mærkat, som identificerer tilstanden af kraftudtaget (Fig. 66).</p> <p>PTO tilkobles ved at flytte PTO-håndtaget (R, Fig. 66) til position «I».</p>	<p>ОРГАНЫ УПРАВЛЕНИЯ Ручка сцепления и ручка присутствия оператора Чтобы привести машину в движение, необходимо нажать ручку присутствия оператора (A, рис. 61), предварительно высвободив ее нажатием на предохранитель (B).</p> <p>Ручка сцепления (C, рис. 61) позволяет:</p> <ul style="list-style-type: none"> - Выключить сцепление, чтобы плавно снизить скорость движения до полной остановки машины, удерживая ручку сцепления (C) в полностью нажатом положении. - Чтобы начало движения машины было плавным, полностью нажмите ручку сцепления (C, рис. 62) и постепенно отпускайте ее (рекомендуется использовать на передачах быстрого хода или при высокой скорости вращения двигателя) <p>Вал отбора мощности</p> <p>⚠ ВНИМАНИЕ! – Перед включением вала отбора мощности всегда устанавливайте рычаг акселератора (E, рис. 63 стр. 108) в положение минимальных оборотов!</p> <p>вал отбора мощности можно включить 2 различными способами:</p> <ul style="list-style-type: none"> - Удерживайте в полностью нажатом положении ручку присутствия оператора (A) и ручку сцепления (C) блока управления сцеплением (рис. 64), включите ручку управления валом отбора мощности (R, рис. 66). - Полностью отпустите ручку присутствия оператора (A) и ручку сцепления (C) блока управления сцеплением (рис. 65), включите ручку управления валом отбора мощности (R, рис. 66). <p>Примечание – На ручке включения вала отбора мощности R имеется этикетка, на которой пояснено состояние вала отбора мощности (рис. 66).</p> <p>Для включения ВОМ переведите ручку управления ВОМ (R, Рис. 66) в положение "I".</p>	<p>ELEMENTY STEROWNICZE Dźwignia sprzęgła i dźwignia obecności operatora W celu uruchomienia maszyny należy użyć dźwigni obecności operatora (A, rys. 61), odłączając ją i naciskając blokadę bezpieczeństwa (B).</p> <p>Za pomocą dźwigni sprzęgła (C, rys. 61) można:</p> <ul style="list-style-type: none"> - odłączyć sprzęgło, z możliwością stopniowego zwalniania biegu, aż do całkowitego zatrzymania maszyny przy całkowicie wciśniętej dźwigni sprzęgła (C). - Rozpoczynając z całkowicie wciśniętą dźwignią sprzęgła (C, rys. 62) i stopniowo ją zwalnając, uzyskać stopniowy rozruch maszyny (zalecany w przypadku szybkich biegów lub silnika o wysokiej prędkości obrotowej). <p>Odbiór mocy</p> <p>⚠ UWAGA! - Przed każdorazowym uruchomieniem wału odbioru mocy należy zawsze ustawić dźwignię gazu (E, rys. 63 str.108) w położenie minimalne!</p> <p>wał odbioru mocy można włączyć na 2 różne sposoby:</p> <ul style="list-style-type: none"> - Trzymając całkowicie wciśniętą zarówno dźwignię obecności operatora (A), jak i dźwignię sprzęgła (C) do sterowania sprzęgłem (rys. 64), włączyć dźwignię sterującą wałem odbioru mocy (R, rys. 66). - Zwalnając całkowicie zarówno dźwignię obecności operatora (A), jak i dźwignię sprzęgła (C) do sterowania sprzęgłem (rys. 65), włączyć dźwignię sterującą wałem odbioru mocy (R, rys. 66). <p>Uwaga – Na dźwigni włączającej wał odbioru mocy R znajduje się etykieta przedstawiająca stan wału odbioru mocy (rys. 66).</p> <p>Aby włączyć wał odbioru mocy, należy przesunąć wał odbioru mocy (R, rys. 66) w położenie "I".</p>

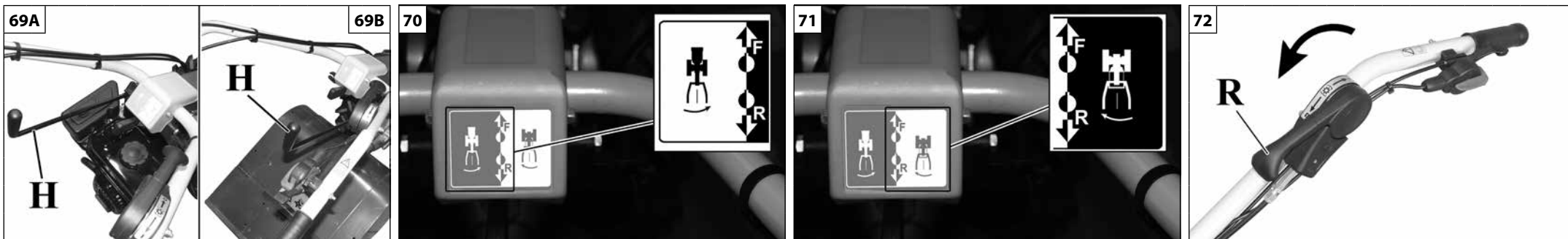

Português	Română	Türkçe
<p align="center">PARA DAR PARTIDA</p>	<p align="center">PORNIREA</p>	<p align="center">ÇALIŞTIRILMA</p>
<p>Alavanca do sentido de marcha Os motocultivadores 401S e Brik1S estão equipados com uma mudança. Utilizando a alavanca do sentido de marcha (H, Fig.69A-69B), as mudanças passam automaticamente para marcha-atrás:</p> <ul style="list-style-type: none"> • Com a utilização de alfaias frontais, a alavanca do sentido de marcha H está à esquerda do operador (Fig.69A); • Com a utilização de alfaias traseiras, a alavanca do sentido de marcha H está à direita do operador (Fig.69B) <p>é possível mudar de velocidade de 2 modos diferentes:</p> <ul style="list-style-type: none"> - Mantendo totalmente premida quer a alavanca de presença do operador (A), quer a alavanca da embraiagem (C) do comando da embraiagem (Fig. 64), prima a alavanca de mudança de velocidades (H, Fig. 69), engatando a mudança desejada. - Soltando completamente quer a alavanca de presença do operador (A), quer a alavanca da embraiagem (C) do comando da embraiagem (Fig. 65), prima a alavanca de mudança de velocidades (H, Fig. 69), engatando a mudança desejada. <p>Nota - Na tampa F da coluna de direcção encontra-se uma etiqueta que identifica o sentido de marcha correcto:</p> <ul style="list-style-type: none"> • Para utilizar alfaias frontais, consulte a parte da etiqueta transparente (Fig.70) • Para utilizar alfaias traseiras, consulte a parte da etiqueta de cor branca (Fig.71) <p>⚠ ATENÇÃO! – Coloque a alavanca do acelerador no mínimo (E, Fig.63) e desengate a tomada de força (R, Fig.72) antes de accionar o inversor de marcha! Quando se utilizam as alfaias traseiras, a marcha-atrás (H, Fig.69A-69B) não pode ser engatada por razões de segurança!</p>	<p>Manetă direcție de deplasare Motocultoarele 401S și Brik1S sunt dotate cu o singură treaptă de viteză. Utilizând maneta pentru direcția de deplasare (H, Fig. 69A-69B), treptele de viteză pentru deplasarea înainte devin automat viteze de marșarier:</p> <ul style="list-style-type: none"> • Când se folosesc accesorii frontale, maneta pentru direcția de deplasare H se află în stânga operatorului (Fig. 69A); • Când se folosesc accesorii posterioare, maneta pentru direcția de deplasare H se află în dreapta operatorului (Fig. 69B). <p>Este posibil să se schimbe viteza în 2 moduri diferite:</p> <ul style="list-style-type: none"> - Menținând apăsată complet atât maneta pentru prezența operatorului (A), cât și maneta de ambreiaj (C) a comenzii ambreiajului (Fig. 64), acționați maneta schimbătorului de viteze (H, Fig. 69), cuplând viteza dorită. - Eliberând complet atât maneta pentru prezența operatorului (A), cât și maneta de ambreiaj (C) a comenzii ambreiajului (Fig. 65), acționați maneta schimbătorului de viteze (H, Fig. 69), cuplând viteza dorită. <p>Notă - Pe carterul F al coloanei de direcție se află o etichetă care identifică direcția corectă de deplasare:</p> <ul style="list-style-type: none"> • Pentru a utiliza accesorii frontale, vezi partea de etichetă transparentă (Fig. 70) • Pentru a utiliza accesorii posterioare, vezi partea de etichetă de culoare albă (Fig. 71) <p>⚠ ATENȚIE! – Aduceți maneta de accelerație la minim (E, Fig. 63) și decuplați priza de putere (R, Fig. 72) înainte de a acționa marșarierul! Când se utilizează accesorii posterioare, marșarierul (H, Fig. 69A-69B) nu poate fi cuplat, din motive de siguranță!</p>	<p>Vites yönü kolu 401S ve Brik1S motorlu kültivatörleri bir hız vitesi ile. Vites yönü kolu (H, Şek.69A-69B) kullanıldığında, hız vitesleri otomatik olarak geri vitesine dönüşürler:</p> <ul style="list-style-type: none"> • Önden teçhizatlı kullanımda, vites yönü kolu H operatörün solundadır (Şek.69A); • Arkadan teçhizatlı kullanımda, vites yönü kolu H operatörün sağındadır (Şek.69B). <p>vites değiştirme işlemini 2 farklı şekilde yapmak mümkündür:</p> <ul style="list-style-type: none"> - Gerek operatör tespit kolunu (A) gerekse debriyaj kumanda kolunu (C) tamamen basılı tutarak (Şek. 64) vites koluna (H, Şek. 69) müdahale ederek istenilen vites takınız. - Gerek operatör tespit kolunu (A) gerekse debriyaj kumanda kolunu (C) serbest bırakarak (Şek. 65) vites koluna (H, Şek. 69) müdahale ederek istenilen vites takınız. <p>Not – Kolon karteri F üzerinde viteslerin doğru yönünü gösteren bir etiket bulunmaktadır:</p> <ul style="list-style-type: none"> • Önden teçhizatlı kullanım için, etiketin şeffaf kısmına bakın (Şek.70) • Arkadan teçhizatlı kullanım için, etiketin beyaz renkli kısmına bakın (Şek.71) <p>⚠ DİKKAT! – Hız kolunu minimuma getirin (E, Şek.63) ve güç çıkışını devre dışı bırakın (R, Şek.72)! Arkadan teçhizat kullanıldığında güvenlik nedenleriyle geri vites (H, Şek.69A-69B) takılamaz!</p>

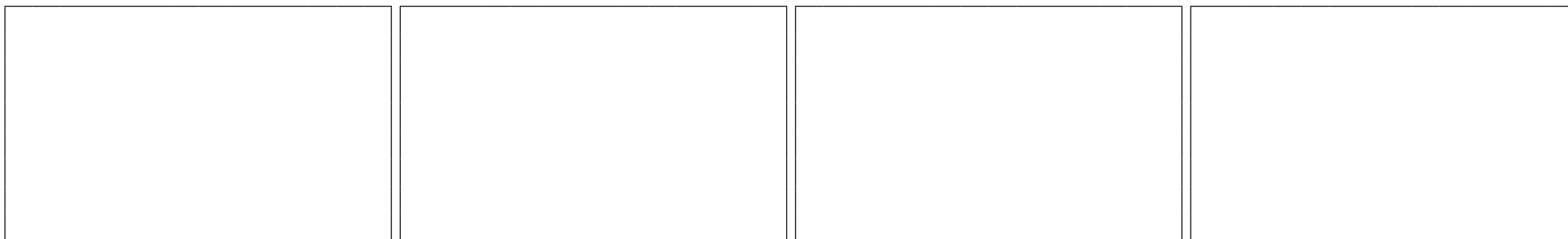

Dansk	Русский	Polski
START	ПУСК	ROZRUCH
<p>Gearhåndtag Motorkultivatorerne 401S og Brik1S er udstyret med ét gear. Ved brug af kørehåndtaget (H, Fig.69A-69B) bliver gearene automatisk til bakgear:</p> <ul style="list-style-type: none"> • Ved brug af frontredskaber er kørehåndtaget H til venstre for operatøren (Fig.69A); • Ved brug af bagmonterede redskaber er kørehåndtaget H til højre for operatøren (Fig.69B) <p>Man kan udføre gearskifte på 2 forskellige måder:</p> <ul style="list-style-type: none"> - Ved at holde operatørhåndtaget (A) og koblingshåndtaget (C) til styring af koblingen (Fig. 64) helt ned kan man aktivere gearhåndtaget (H, Fig. 69) og indsætte det ønskede gear. - Ved helt at slippe operatørhåndtaget (A) og koblingshåndtaget (C) til styring af koblingen (Fig. 65) kan man aktivere gearhåndtaget (H, Fig. 69) og indsætte det ønskede gear. <p>Bemærk - På ratstammens beklædning F findes en etikette, der identificerer den korrekte kørselsretning:</p> <ul style="list-style-type: none"> • Ved brug af frontredskaber, se den gule del af etiketten (Fig.70) • Ved brug af bagmonterede redskaber, se den hvide del af etiketten (Fig. 71) <p>⚠ PAS PÅ! – Flyt gashåndtaget mindst muligt (E, Fig.63) og frakobl kraftudtaget (R, Fig.72), før bakgearet aktiveres! Når der bruges baghængte redskaber, kan der ikke sættes i bakgear (H, Fig.69A-69B) af sikkerhedsmæssige årsager!</p>	<p>Ручка реверса Мотокультиваторы 401S и Брик1S имеют одну скорость. При использовании ручки реверса (H, Рис. 69А-69В) скорости движения передним ходом автоматически превращаются в скорости движения задним ходом:</p> <ul style="list-style-type: none"> • При использовании фронтальных навесных устройств ручка реверса H находится слева от оператора (Рис. 69А); • При использовании задних навесных устройств ручка реверса H находится справа от оператора (Рис. 69В). <p>передачи можно переключать 2 различными способами:</p> <ul style="list-style-type: none"> - Удерживайте в полностью нажатом положении ручку присутствия оператора (А) и ручку сцепления (С) блока управления сцеплением (рис. 64), переместите ручку переключения передач (H, рис. 69), включив необходимую передачу. - Полностью отпустите ручку присутствия оператора (А) и ручку сцепления (С) блока управления сцеплением (рис. 65), переместите ручку переключения передач (H, рис. 69), включив необходимую передачу. <p>Примечание: на крышке F стойки находится этикетка с описанием правильного направления движения:</p> <ul style="list-style-type: none"> • При использовании фронтальных навесных устройств см. прозрачную часть этикетки (Рис. 70) • При использовании задних навесных устройств см. белую часть этикетки (Рис. 71) <p>⚠ ВНИМАНИЕ! – Устанавливайте рычаг акселератора (Е, Рис. 63) в положение холостого хода и выключайте ВОМ (R, Рис.72)! При использовании задних навесных устройств реверс (H, Рис. 69А-69В) нельзя включить из соображений безопасности!</p>	<p>Dźwignia kierunku jazdy Kultywatory 401S i Brik1S wyposażone są w jeden bieg. W przypadku używania dźwigni kierunku jazdy (H, rys.69A-69B), biegi automatycznie stają się biegami wstecznymi;</p> <ul style="list-style-type: none"> • W przypadku korzystania z narzędzi przednich dźwignia kierunku jazdy H znajduje się po lewej stronie operatora (rys.69A). • W przypadku korzystania z narzędzi tylnych dźwignia kierunku jazdy H znajduje się po prawej stronie operatora (rys.69B). <p>zmiany biegu można dokonać na 2 różne sposoby:</p> <ul style="list-style-type: none"> - Trzymając całkowicie wciśniętą zarówno dźwignię obecności operatora (A), jak i dźwignię sprzęgła (C) do sterowania sprzęgłem (rys. 64), zadziałać na dźwignię zmiany kierunku jazdy (H, rys. 69), włączając żądany bieg. - Zwalniając całkowicie zarówno dźwignię obecności operatora (A), jak i dźwignię sprzęgła (C) do sterowania sprzęgłem (rys. 65), zadziałać na dźwignię zmiany kierunku jazdy (H, rys. 69), włączając żądany bieg. <p>Uwaga - Na obudowie wału kierownicy znajduje się etykieta wskazująca prawidłowy kierunek jazdy;</p> <ul style="list-style-type: none"> • W celu używania narzędzi przednich należy zapoznać się z przezroczystą częścią etykiety (rys.70). • W celu używania narzędzi tylnych należy zapoznać się z białą częścią etykiety (rys.71). <p>⚠ UWAGA! - Ustawić dźwignię gazu w położenie odpowiadające minimalnym obrotom (E, rys.63) i wyłączyć wał odbioru mocy (R, rys. 72). W przypadku używania narzędzi tylnych (H, rys.69A-69B) ze względów bezpieczeństwa nie można włączyć biegu wstecznego!</p>

FUNCIONAMENTO E SEGURANÇA

⚠️ ATENÇÃO – Utilize a máquina apenas no sector agrícola. Qualquer outra utilização é considerada imprópria e implica a anulação da garantia e o declinar de toda e qualquer responsabilidade por parte do fabricante, recaindo sobre o utilizador os encargos resultantes de danos ou lesões causados ao próprio ou a terceiros.

USOS PREVISTOS

O motocultivador é uma máquina agrícola automotriz de um só eixo, equipada com um grupo rotativo (fresa) para a laboração do terreno ou com barra de corte para ceifar erva. Estas máquinas são utilizadas para efectuar trabalhos de preparação do terreno (fresagem superficial e ceifa da erva). A máquina é comandada por um operador no solo que acompanha o movimento da mesma orientando-a através de um guiador (rabiças), onde está situada grande parte dos comandos.

⚠️ ATENÇÃO: segure sempre no motocultivador com ambas as mãos quando o motor estiver a trabalhar. Mantenha os dedos firmemente à volta do punho do motocultivador.

USOS PROIBIDOS

- Não é, em todo o caso, permitido o trabalho nocturno.
- Não triture nem esmague materiais de construção, plásticos, metálicos e resíduos em geral.
- Não utilize a máquina para deitar abaixo postes, muros, construções e/ou árvores.
- Não ligue cabos ou guinchos à máquina para a elevar.
- **Nunca trabalhe com o motocultivador sem os sistemas de segurança.**
- **NUNCA utilize o motocultivador na versão de alfaias frontais com alfaias traseiras montadas ou vice-versa.**
- Nunca utilize a máquina para empurrar nem como meio de tracção para acessórios (tipo reboque). **De acordo com as directivas vigentes, é proibido aplicar alfaias e/ou acessórios para o transporte do operador ou de outras pessoas! Nunca transporte pessoas e/ou objectos no motocultivador.**
- Nunca carregue a alfaia em funcionamento colocando por cima um peso adicional.
- Não ligue à máquina alfaias não previstas pelo fabricante.
- Utilize o motocultivador apenas em locais devidamente ventilados; não o utilize em ambientes explosivos ou inflamáveis ou em ambientes fechados. Preste atenção ao risco de envenenamento por monóxido de carbono.

UTILIZAREA ŞI SIGURANŢA

⚠️ ATENŢIE – Utilizaţi maşina numai în sectorul agricol. Orice altă întrebuinţare este considerată utilizare improprie şi duce la anularea garanţiei şi la declinarea oricărei responsabilităţi a Producătorului, utilizatorului revenindu-i obligaţiile cauzate de producerea de pagube sau de răniri proprii persoane sau terţilor.

UTILIZĂRI PREVĂZUTE

Motocultorul este o maşină agricolă cu autopropulsie, cu un singur ax, echipată cu un grup rotativ (freză) pentru lucrarea solului, sau cu bară de cosire pentru tăierea ierbii. Aceste maşini sunt utilizate pentru a efectua lucrări de pregătire a solului (arături superficiale şi tăierea ierbii). Maşina este comandată de un operator de la sol, care îi supraveghează deplasarea, conducând-o cu ajutorul unui ghidon (mâner), pe care se află amplasate majoritatea comenzilor.

⚠️ ATENŢIE: apucaţi întotdeauna motocultorul cu ambele mâini când motorul este în funcţiune. Apucaţi bine ghidonul motocultorului între degetele mari şi celelalte degete.

UTILIZĂRI INTERZISE

- Nu este permis în niciun caz să se lucreze pe timp de noapte.
- Nu sfărâmaţi şi nu striviţi materiale de construcţie, materiale plastice, metalice şi deşeurile în general.
- Nu utilizaţi maşina pentru a demola stâlpi, ziduri, construcţii şi/sau copaci.
- Nu atăşaţi de maşină frânhii sau troluiri pentru ridicare.
- **Nu lucraţi niciodată cu motocultorul fără sisteme de siguranţă.**
- **Nu utilizaţi NICIODATĂ motocultorul cu accesoriile posterioare montate când este în versiunea cu accesorii frontale sau invers.**
- Nu utilizaţi niciodată maşina nici pentru a împinge, nici ca mijloc de tracţiune pentru accesorii (de ex. pentru remorcare). **În conformitate cu directivele în vigoare, este interzis să se aplice utilaje şi/sau accesorii pentru transportul operatorului sau al altor persoane! Nu transportaţi niciodată pe motocultor persoane şi/sau obiecte.**
- Nu încărcăţi niciodată maşina, când funcţionează, punându-i deasupra o greutate suplimentară.
- Nu cuplaţi la maşină accesorii care nu au fost prevăzute de producător.
- Utilizaţi motocultorul doar în locuri aerisite în mod adecvat, nu îl utilizaţi într-un mediu cu atmosferă explozivă, inflamabilă sau în încăperi închise. Reţineţi că există riscul de intoxicare cu monoxid de carbon.

İŞLETİM VE GÜVENLİK

⚠️ DİKKAT – Makineyi yalnızca tarım sektöründe kullanın. Farklı şekildeki herhangi bir kullanım, uygunsuz kullanım olarak kabul edilir ve garantinin geçersiz kılınmasını ve Üretici firmasının her türlü sorumluluğu reddederek hasarlardan veya kişinin kendisinin ya da üçüncü şahısların yaralanmasından doğan masrafları kullanıcıya yüklemesini gerektirir.

ÖNGÖRÜLEN KULLANIMLAR

Motorlu kültivatör kendiliğinden hareket eden, tek dingilli, toprak işleme için bir döner grupla (kesici) veya ot biçmek için biçme çubuğu ile donatılmış bir tarım makinesidir. Bu makine toprak hazırlığı çalışmaları (yüzeysel ot kesme ve biçme) için kullanılır.

Makine, makinenin hareketini üzerine kumandaların çoğu yerleştirilmiş olan bir kol (gidon) vasıtasıyla takip eden bir operatör tarafından yerde kumanda edilir.

⚠️ DİKKAT – Motor çalışırken, motorlu kültivatörü daima iki elinizle sıkıca kavrayın. Motorlu kültivatörün tutma yerini başparmaklarınız ile diğer parmaklarınızın arasında sıkıca tutun.

YASAK OLAN KULLANIMLAR

- Gece mesaisine hiçbir halükarda izin verilmemektedir.
- Plastik, metal malzemeleri, yapı malzemelerini ve genel atıkları parçalamayın veya ezmeyin.
- Makineyi direkleri, duvarları, yapıları ve/veya ağaçları devirmek için kullanmayın.
- Yukarıya kaldırmak için makineye halat veya vinçler bağlamayın.
- **Asla güvenlik sistemleri olmaksızın motorlu kültivatörle çalışmayın.**
- **Önden teçhizatlı versiyondaki motorlu kültivatörü ASLA arkadan teçhizat takılı halde (ya da tersi) kullanmayın.**
- Makineyi aksesuarlar için itme ya da çekme aracı olarak (römork gibi) kullanmayın. **Yürürlükteki direktiflere göre, operatörü veya başka kişileri taşımak için teçhizat ve/veya aksesuarlar eklenmesi yasaktır! Motorlu kültivatör üzerinde asla insan ve/veya eşyalar taşımayın.**
- Çalışmakta olan aletin üzerine ek bir ağırlık yüklemeyin.
- Makineye üretici tarafından öngörülmemen teçhizatlar bağlamayın.
- Motorlu kültivatörü sadece iyi havalandırılan yerlerde kullanın, patlayıcı veya yanıcı ortamlarda ya da kapalı ortamlarda çalıştırmayın. Karbon monoksit zehirlenmesi riskine karşı dikkatli olun.

BRUG OG SIKKERHED

⚠ PAS PÅ – Brug kun maskinen i landbrugssektoren. Enhver anden brug betragtes som misbrug og medfører ugyldiggørelse af garantien og bortfald af ethvert ansvar for producenten, idet udgifterne som følge af skader eller egne kvæstelser eller skader på tredjemand vil blive skubbet over på brugeren.

PÅTÆNKT ANVENDELSE

Motorokultivatoren er en selvkørende landbrugsmaskine med én aksel, udstyret med en roterende gruppe (fræser) til jordbearbejdning eller med knivbjælke til slåning af græs. Disse maskiner bruges til at foretage jordbearbejdning (overfladefræsning og græsslåning).

Maskinen styres af en operatør på jorden, der følger dens bevægelse, idet han styrer den ved hjælp af et styr, hvorpå størstedelen af betjeningsgrebene er placeret.

⚠ PAS PÅ: Grib altid fat i motorkultivatoren med begge hænder, når motoren kører. Grib fast om kultivatorens håndgreb mellem tommelfingrene og de øvrige fingre.

FORBUDT ANVENDELSE

- Det er under ingen omstændigheder tilladt med natarbejde.
- Knus eller mas ikke byggematerialer, plastik, metal og affald generelt.
- Brug ikke maskinen til at vælte pæle, vægge, objekter og / eller træer.
- Tilslut ikke maskinen til tov og spil til løft.
- **Arbejd aldrig med kultivatoren uden sikkerhedssystemer.**
- **Brug ALDRIG motorkultivatoren i version frontredskaber med bagmonterede redskaber monteret eller omvendt.**
- Brug aldrig maskinen til hverken at skubbe eller som bugsering for tilbehør (anhænger). **I overensstemmelse med gældende direktiver er det forbudt at bruge redskaber og/eller tilbehør til transport af operatøren eller andre personer! Transporter aldrig personer og/eller genstande på motorkultivatoren.**
- Belast aldrig redskabet i drift ved at placere ekstra vægt ovenpå.
- Tilslut ikke redskaber til maskinen, der ikke leveres af producenten.
- Brug kun kultivatoren på godt ventilerede steder, brug den ikke i eksplosive eller brændbare miljøer eller i lukkede rum. Vær opmærksom på risikoen for kullilteforgiftning.

ЭКСПЛУАТАЦИЯ И ТЕХНИКА БЕЗОПАСНОСТИ

⚠ ВНИМАНИЕ! Используйте машину только для сельскохозяйственных нужд. Любое другое применение будет рассматриваться как ненадлежащее и влечет за собой аннулирование гарантии и освобождение изготовителя от всякой ответственности, вследствие чего в таком случае на пользователя возлагается вся ответственность за последствия возможных травм и материального ущерба, которые может понести он сам или третьи лица.

ПРЕДУСМОТРЕННОЕ ИСПОЛЬЗОВАНИЕ

Мотокультиватор представляет собой самоходную сельскохозяйственную машину с одним мостом, оснащенную ротационным узлом (фрезой) для вспашки земли или режущим полотном для кошения травы. Такие машины используются для подготовки земли к посевам (поверхностной вспашки или скашивания травы). Управление машиной осуществляется одним оператором, стоящим на земле, который следит за ее движениями и управляет ею с помощью рукоятки, на которой расположена большая часть органов управления.

⚠ ВНИМАНИЕ! При работающем двигателе всегда крепко держите мотокультиватор обеими руками. Рукоятка мотокультиватора должна быть плотно зажата между большими пальцами и остальными пальцами рук.

ЗАПРЕЩЕННОЕ ИСПОЛЬЗОВАНИЕ

- В любом случае запрещается эксплуатация машины в ночное время.
- Не используйте мотокультиватор для измельчения или трамбования строительных материалов, пластика, металла и каких-либо отходов.
- Не используйте машину для сноса столбов, стен, сооружений и/или валки деревьев.
- Не подцепляйте к машине подъемные стропы или канаты.
- **Ни в коем случае не эксплуатируйте мотокультиватор без защитных систем.**
- **НИ В КОЕМ СЛУЧАЕ не используйте мотокультиватор в конфигурации для передних навесных устройств с задними навесными устройствами и наоборот.**
- Никогда не используйте машину для толкания или буксировки вспомогательных орудий или устройств (например, прицепов). **В соответствии с действующими директивами запрещается использовать навесные орудия и/или агрегаты для транспортировки оператора или других лиц! Ни в коем случае не используйте мотокультиватор для транспортировки людей и/или материалов.**
- Нив коем случае не помещайте дополнительный вес на работающий мотокультиватор.
- Не подсоединяйте к машине навесные устройства, непредусмотренные изготовителем.
- Используйте мотокультиватор только в хорошо проветриваемых местах; не используйте его во взрывоопасных или воспламеняемых средах и в закрытых помещениях. Помните об опасности отравления монооксидом углерода.

EKSPLOATACJA I BEZPIECZEŃSTWO

⚠ UWAGA - Używać urządzenia tylko do zastosowań rolniczych. Jakikolwiek inne zastosowanie uważane jest za niezgodne z przeznaczeniem i powoduje utratę gwarancji, jak również zwolnienie producenta z wszelkiej odpowiedzialności, co wiąże się z obciążeniem użytkownika kosztami szkód i obrażeń własnych bądź osób trzecich.

UŻYCIE ZGODNE Z PRZEZNACZENIEM

Kultywator jest samojezdną jednoosiową maszyną rolniczą wyposażoną w zespół obrotowy (frez) do obróbki terenu lub w listwę tnącą do ścinania trawy. Maszyna służy do przygotowywania terenu (powierzchnowe spulchnianie i koszenie trawy).



Steruje nią operator stojący na ziemi, który kieruje jej ruchem przy pomocy kierownicy, na której rozmieszczona jest większość elementów sterowniczych.

⚠ UWAGA: Gdy silnik jest uruchomiony, należy zawsze trzymać kultywator oburącz. Należy mocno zacisnąć kciuki i pozostałe palce na uchwycie kultywatora.

NIEDOZWOLONE ZASTOSOWANIA

- W żadnym wypadku nie wolno używać kultywatora do pracy nocnej.
- Nie rozdrabniać ani nie zgniatać materiałów budowlanych, tworzyw sztucznych, metali ani odpadów.
- Nie używać maszyny do burzenia słupków, murów, konstrukcji i/lub do ścinania drzew.
- Nie podłączać do maszyny lin ani krzązków linowych.
- **Nigdy nie używać kultywatora nieposiadającego zabezpieczeń.**
- **NIGDY nie używać kultywatora w wersji przeznaczonej do montażu narzędzi z przodu z zamontowanymi narzędziami tylnymi lub na odwrot.**
- **Nie używać nigdy urządzenia do pchania lub jako środka pociągowego do akcesoriów (typu przyczepa).** Zgodnie z obowiązującymi dyrektywami zabrania się używania narzędzi i/lub akcesoriów do transportu operatora lub innych osób! **Nigdy nie transportować na kultywatorze osób i/lub przedmiotów.**
- Nie obciążać nigdy narzędzia dodatkowym ciężarem.
- Nie podłączać do maszyny narzędzi nieprzewidzianych przez producenta.
- Używać kultywatora tylko w miejscach, w których zapewniona jest odpowiednia wentylacja; nie używać urządzenia w otoczeniu, w którym istnieje ryzyko wybuchu lub pożaru, bądź w pomieszczeniach zamkniętych. Uważać na zatrucie tlenkiem węgla.

Português	Română	Türkçe
<p align="center">FUNCIONAMENTO E SEGURANÇA</p>	<p align="center">UTILIZAREA ȘI SIGURANȚA</p>	<p align="center">İŞLETİM VE GÜVENLİK</p>
<p>- Não utilize a máquina em terrenos instáveis, escorregadios, congelados, pedregosos ou irregulares, charcos ou pântanos que não permitam a avaliação da consistência do terreno. Nunca utilize o motocultivador em superfícies que apresentem desníveis, como pavimentações ou escadas.</p> <p>- O motocultivador destina-se a ser utilizado apenas por um operador.</p> <p>- Não utilize o motocultivador só com uma mão. O uso com uma única mão pode provocar lesões graves ao operador, aos assistentes, aos presentes ou a uma combinação dos mesmos. O motocultivador foi concebido para ser utilizado com ambas as mãos.</p> <p>- Não mande ninguém controlar a máquina enquanto estiver a conduzi-la com o motor a trabalhar.</p> <p>OPERAÇÕES PRELIMINARES ANTES DE INICIAR O TRABALHO Antes de começar a trabalhar, é necessário fazer uma série de controlos e de operações para assegurar que o trabalho se desenrole de forma profícua e com a máxima segurança:</p> <ol style="list-style-type: none"> Lubrificação do Quickfit Para evitar a gripagem dos acessórios lubrifique diariamente o Quickfit (consulte o cap. "MANUTENÇÃO"). Controlo da segurança e da eficiência da máquina <ul style="list-style-type: none"> Certifique-se de que os dispositivos de segurança funcionam conforme indicado (consulte o cap. "DISPOSITIVOS DE SEGURANÇA"). Certifique-se de que o guiador está na posição de trabalho correcta e bem fixo. Se não estiver correctamente fixado, o guiador pode causar a perda de controlo da máquina. <p>Acessório fresa</p> <ul style="list-style-type: none"> Verifique o desgaste e o aperto correcto das facas. <p>Acessório barra de corte</p> <ul style="list-style-type: none"> Verifique os dentes da lâmina de corte. Verifique o desgaste das pastilhas do elemento transportador. Para evitar a gripagem da barra de corte, antes de cada utilização lubrifique o mecanismo de tracção (Fig.108, pág. 138 e Fig.115, pág.140) e o perno central do movimento (Fig.108, pág. 138 e Fig.115, pág.140). <ol style="list-style-type: none"> Verificação dos pneus <ul style="list-style-type: none"> Verifique a pressão correcta dos pneus (Consulte o capítulo "MANUTENÇÃO") Certifique-se da montagem correcta das rodas: a seta determinada pelo desenho da banda de rodagem dos pneus deve estar virada para o sentido de trabalho. Caso contrário, inverta as rodas (Consulte o capítulo "MONTAGEM"). Verificação da área de trabalho <p>⚠ ATENÇÃO: Não utilize a máquina se não tiver a possibilidade de pedir socorro em caso de acidente.</p>	<p>- Nu utilizați mașina pe terenuri instabile, alunecoase, înghetate, pietroase sau denivelate, în băltoace sau mlaștini care nu permit să se evalueze consistența terenului. Nu utilizați niciodată motocultorul pe suprafețe care prezintă denivelări, cum ar fi podele sau scări.</p> <p>- Motocultorul trebuie să fie utilizat numai de câte un singur operator.</p> <p>- Nu utilizați motocultorul cu o singură mână. Utilizarea cu o singură mână poate provoca leziuni grave operatorului, asistenților, persoanelor din jur sau unei combinații între aceste persoane. Motocultorul este proiectat pentru a fi utilizat cu ambele mâini.</p> <p>- Nu cereți nimănui să controleze mașina în timp ce o conduceți și are motorul pornit.</p> <p>OPERAȚII PRELIMINARE ÎNAINTE DE ÎNCEPEREA LUCRULUI Înainte de a începe lucrul, trebuie să efectuați o serie de controale și de operații, pentru a asigura eficiența și siguranța maximă a activității.</p> <ol style="list-style-type: none"> Lubrifierea sistemului Quickfit Pentru a evita griparea accesoriilor, lubrifiați zilnic sistemul Quickfit (vezi cap. "ÎNTREȚINEREA"). Controlul siguranței și al eficienței mașinii <ul style="list-style-type: none"> Verificați ca dispozitivele de siguranță să acționeze așa cum se arată (vezi cap. "DISPOZITIVE DE SIGURANȚĂ"). Controlați dacă ghidonul este în poziția corectă de lucru și dacă este bine fixat. Ghidonul fixat incorect poate duce la pierderea controlului asupra mașinii. <p>Accesorii freză</p> <ul style="list-style-type: none"> Controlați uzura și strângerea corectă a cuțitelor. <p>Accesorii bară de cosire</p> <ul style="list-style-type: none"> Controlați dinții lamei de tăiere. Controlați uzura plăcuțelor dispozitivului de angrenare. Pentru a evita griparea barei de cosire, lubrifiați înainte de fiecare utilizare dispozitivul de angrenare (Fig. 108, pag. 138, și Fig. 115, pag. 140) și pivotul central al mecanismului (Fig. 108, pag. 138, și Fig. 115, pag. 140). <ol style="list-style-type: none"> Controlul pneurilor <ul style="list-style-type: none"> Verificați presiunea corectă a pneurilor (Vezi capitolul "ÎNTREȚINEREA") Verificați montarea corectă a roților: săgeata formată de desenul căii de rulare al pneurilor trebuie să fie îndreptată spre direcția de lucru. În caz contrar, inversați roțile (Vezi capitolul "ASAMBLAREA"). Controlul zonei de lucru <p>⚠ ATENȚIE: Nu utilizați aparatul dacă nu aveți posibilitatea de a cere ajutor în caz de accident.</p>	<p>- Makineyi stabil olmayan, kaygan, buzlu, taşlı veya kopuk zeminler üzerinde, zeminin sağlamlık değerlendirmesini mümkün kılmayan su birikintileri veya bataklıkların içerisinde kullanmayın. Motorlu kültivatörü asla kaldırımlar veya basamaklar gibi engebeli yüzeyler üzerinde kullanmayın.</p> <p>- Motorlu kültivatör tek operatör tarafından kullanılmak üzere tasarlanmıştır.</p> <p>- Motorlu kültivatörü tek elle kullanmayın. Sadece tek elle kullanım, operatörde, yardımcılarında, seyircilerde veya bu kişilerden oluşan bir grupta ciddi yaralanmalara yol açabilir. Motorlu kültivatör iki elle kullanılmak üzere tasarlanmıştır.</p> <p>- Motor çalışır halde sürülürken makineyi hiç kimseye kontrol ettirmeyin.</p> <p>-</p> <p>ÇALIŞMAYA BAŞLAMADAN ÖNCEKİ ÖN İŞLEMLER Çalışmaya başlamadan önce, çalışmanın faydalı ve güvenli şekilde sürdürülmesini sağlamak için bir dizi kontrol ve işlemin yapılması gerekmektedir:</p> <ol style="list-style-type: none"> Quickfit'i yağlama Aksesuarlarda tutukluğu önlemek için, Quickfit'i günlük olarak yağlayın (bkz. "BAKIM" bölümü). Makinenin güvenlik ve etkinlik kontrolü <ul style="list-style-type: none"> Güvenlik aygıtlarının belirtildiği şekilde çalıştığını kontrol edin (bkz. "GÜVENLİK AYGITLARI" bölümü). Gidonun doğru çalışma konumunda olduğundan ve düzgün sabitlendiğinden emin olun. Düzgün sabitlenmeyen gidon, makine kontrolünün kaybedilmesine yol açabilir. <p>Kesici aksesuarı</p> <ul style="list-style-type: none"> Bıçakların aşınma durumunu ve düzgün kilitlendiklerini kontrol edin. <p>Biçme çubuğu aksesuarı</p> <ul style="list-style-type: none"> Kesme bıçağının dişlerini kontrol edin. Taşıyıcı tabletlerinin aşınma durumunu kontrol edin. Biçme çubuğunda tutuklukları önlemek için, her kullanım öncesinde çekiciyi (Şek.108, syf. 138 ve Şek.115, syf.140) ve merkezi hareket pimini (Şek.108, syf. 138 ve Şek.115, syf.140) yağlayın. <ol style="list-style-type: none"> Lastiklerin kontrolü <ul style="list-style-type: none"> Lastiklerin uygun basınçta olduğundan emin olun (Bkz. "BAKIM" bölümü) Tekerleklerin doğru takıldığından emin olun: lastiklerin sırt deseninden belirlenen ok çalışma yönüne doğru olmalıdır. Aksi takdirde tekerlekleri ters çevirin (Bkz. "MONTAJ" bölümü). Çalışma alanının kontrolü <p>⚠ DİKKAT: Kaza anında ilk yardım müdahalesi almak mümkün değilse üniteyi kullanmayın.</p>

Dansk	Русский	Polski
<p align="center">BRUG OG SIKKERHED</p>	<p align="center">ЭКСПЛУАТАЦИЯ И ТЕХНИКА БЕЗОПАСНОСТИ</p>	<p align="center">EKSPLOATACJA I BEZPIECZEŃSTWO</p>
<ul style="list-style-type: none"> - Brug ikke maskinen i ustabile, glatte, isglatte, stenede eller ujævne terræner, vandpytter og små søer, som ikke tillader en vurdering af terrænets konsistens. Brug aldrig kultivatoren på ujævne overflader som gulve eller trapper. - Motorkultivatoren er beregnet til kun at blive brugt af én operatør. - Brug ikke motorkultivatoren med én hånd. Betjening med én hånd kan medføre alvorlig skade på operatøren, hjælpere eller tilskuere eller en kombination af sådanne personer. Motorkultivatoren er designet til brug med begge hænder. - Lad ikke maskinen kontrollere af nogen, mens du kører med motoren i gang. 	<ul style="list-style-type: none"> - Не используйте мотокультиватор на неустойчивых, скользких, обледенелых, каменистых или неровных поверхностях, а также на заболоченных или покрытых лужами участках, в которых невозможно определить прочность грунта. Ни в коем случае не используйте мотокультиватор на участках с перепадом высот, например, на лестницах или участках с дорожным покрытием. - Мотокультиватор предназначен для использования только одним оператором. - Не управляйте мотокультиватором одной рукой. Управление машины одной рукой может привести к получению серьезных травм оператором и/или другими лицами. Мотокультиватор разработан для использования с помощью обеих рук. - Не поручайте кому-бы то ни было осуществление каких-либо проверок машины в момент, когда вы осуществляете управление ею при включенном двигателе. 	<ul style="list-style-type: none"> - Nie używać maszyny na niestabilnych, śliskich, oblodzonych, kamienistych lub nierównych terenach, bądź w miejscach, w których występują kałuże i błoto utrudniające ocenę spójności terenu. Nie ciągnąć nigdy kultywatora po twardych lub nierównych powierzchniach, takich jak nawierzchnia czy schody. - Kultywator przeznaczony jest wyłącznie do obsługi przez operatora. - Nie wolno obsługiwać kultywatora jedną ręką. Trzymanie urządzenia jedną ręką może być przyczyną poważnych obrażeń ciała operatora, pomocników lub osób znajdujących się w pobliżu. Kultywator jest przeznaczony do obsługi oburęcznej. - Nie pozwalać nikomu kontrolować maszyny, gdy się ją prowadzi i gdy silnik jest włączony.
<p>INDEN ARBEJDET STARTES Inden arbejdet påbegyndes, skal der foretages en række kontroller og operationer for at sikre, at arbejdet udføres på en rentabel måde med den maksimale sikkerhed:</p>	<p>ПРЕДВАРИТЕЛЬНЫЕ ОПЕРАЦИИ ПЕРЕД НАЧАЛОМ РАБОТЫ Перед началом работы следует выполнить ряд проверок и операций, необходимых для обеспечения успешной и безопасной эксплуатации машины:</p>	<p>CZYNNOŚCI WSTĘPNE, KTÓRE NALEŻY WYKONAĆ PRZED PRZYSTĄPIENIEM DO PRACY Przed przystąpieniem do pracy konieczne jest przeprowadzenie szeregu kontroli i czynności, aby się upewnić, że praca będzie wykonywana w wydajny i maksymalnie bezpieczny sposób:</p>
<ol style="list-style-type: none"> 1. Smøring af Quickfit For at forhindre sammenbrænding af tilbehørene smøres Quickfit dagligt (se afs. "VEDLIGEHOLDELSE"). 2. Kontrol af maskinens sikkerhed og effektivitet <ul style="list-style-type: none"> • Kontrollér at sikkerhedsanordningerne fungerer som vist (se afs. "SIKKERHEDSANORDNINGER"). • Sørg for at styret er i korrekt arbejdsposition og ordentligt fastgjort. Et ikke korrekt fastgjort styr kan forårsage tab af kontrol med maskinen. Tilbehør fræser <ul style="list-style-type: none"> • Check for knivenes slitage og korrekte stramning. Tilbehør knivbjælke <ul style="list-style-type: none"> • Kontrollér klingens tænder. • Kontrollér slitagen af transportørens belægninger. • For at undgå skærebjælkens sammenbrænding smøres transportøren (Fig.108, side 138 og Fig.115, side.140) og bevægelsens midtertap (Fig.108, side 138 og Fig.115, side.140) før hver brug. 3. Kontrol af dæk <ul style="list-style-type: none"> • Kontrollér det korrekte dæktryk (Se afsnittet "VEDLIGEHOLDELSE") • Kontrollér den korrekte montering af hjulene: Pilen bestem af dækkets slidbanemønster skal være vendt i retningen for arbejdet. Ellers vendes hjulene (Se afsnittet "MONTERING"). 4. Kontrollér arbejdsområdet <p> PAS PÅ: Brug ikke maskinen, hvis der ikke er mulighed for at anmode om assistance i tilfælde af en ulykke.</p>	<ol style="list-style-type: none"> 1. Смазка быстроразъемного соединителя Quickfit Во избежание заклинивания навесных орудий ежедневно смазывайте быстроразъемный соединитель Quickfit (см. раздел "ТЕХОБСЛУЖИВАНИЕ"). 2. Проверка безопасности и исправности машины <ul style="list-style-type: none"> • Проверьте исправность защитных устройств (см. раздел "ЗАЩИТНЫЕ УСТРОЙСТВА"). • Проверьте правильность крепления рукоятки и ее нахождение в рабочем положении. Неверное крепление рукоятки может привести к потере управления машиной. Фреза <ul style="list-style-type: none"> • Проверьте степень износа и затяжку ножей. Режущее полотно <ul style="list-style-type: none"> • Проверьте состояние зубьев полотна. • Проверьте степень износа колодок ведущей скобы. • Во избежание заклинивания режущего полотна перед каждым использованием смазывайте ведущую скобу (Рис. 108, стр. 138 и Рис. 115, стр. 140) и центральный палец устройства передачи движения (Рис. 108, стр. 138 и Рис. 115, стр. 140). 3. Проверка шин <ul style="list-style-type: none"> • Убедитесь в правильности величины давления в шинах (См. раздел "ТЕХОБСЛУЖИВАНИЕ") • Проверьте правильность монтажа колес: стрелка на протекторе шин должна быть обращена в направлении движения. В противном случае поменяйте колеса местами (См. раздел "СБОРКА"). 4. Проверка участка выполнения работ <p> ВНИМАНИЕ! Не используйте машину при отсутствии возможности обратиться за помощью при несчастном случае.</p>	<ol style="list-style-type: none"> 1. Smarowanie złącza Quickfit Aby nie dopuścić do zatarcia akcesoriów należy codziennie smarować złącze Quickfit (patrz rozdział "KONSERWACJA"). 2. Kontrola bezpieczeństwa i efektywności maszyny <ul style="list-style-type: none"> • Sprawdzić, czy zabezpieczenia działają zgodnie z opisem (patrz rozdział "ZABEZPIECZENIA"). • Upewnić się, że kierownica znajduje się w prawidłowej pozycji roboczej i jest właściwie przymocowana. Nieprawidłowo przymocowana kierownica może spowodować utratę kontroli nad maszyną. Frez <ul style="list-style-type: none"> • Sprawdzić stopień zużycia i prawidłowe dokręcenie noży. Listwa tnąca <ul style="list-style-type: none"> • Sprawdzić zęby ostrza tnącego. • Sprawdzić stopień zużycia klocków urządzenia pociągowego. • Aby uniknąć zatarcia ostrza tnącego, przed każdym użyciem należy nasmarować mechanizm pociągowy (rys.108, str.138 i rys.115, str.140) oraz sworzeń środkowy ruchu (rys.108, str.138 i rys.115, str.140). 3. Kontrola opon <ul style="list-style-type: none"> • Sprawdzić prawidłowe ciśnienie opon (patrz rozdział "KONSERWACJA"). • Sprawdzić prawidłowy montaż kół: strzałka na bieżniku opon musi być zwrócona w kierunku pracy. W przeciwnym wypadku odwrócić koła (Patrz rozdział "MONTAŻ"). 4. Kontrola obszaru roboczego <p> UWAGA: Nie używać urządzenia, jeśli w razie wypadku nie będzie możliwe wezwanie pomocy.</p>

Português	Română	Türkçe
<p align="center">FUNCIONAMENTO E SEGURANÇA</p>	<p align="center">UTILIZAREA ŞI SIGURANŢA</p>	<p align="center">İŞLETİM VE GÜVENLİK</p>
<p>⚠ ATENÇÃO - O contacto da máquina com corpos estranhos e muros ou o emaranhamento de fios metálicos e redes nos órgãos de corte pode originar movimentos repentinos da unidade e, eventualmente, a sua viragem, provocando graves danos ou lesões ao operador ou a terceiros.</p> <ul style="list-style-type: none"> - Certifique-se de que não há pessoas ou animais na área de trabalho - Antes de ligar o motor, certifique-se de que o acessório de corte não está em contacto com nenhum objecto. - Certifique-se de que pode deslocar-se e permanecer em pé de forma segura. - Inspeccione a fundo a área na qual o trabalho deve ser efectuado. Verifique se existem possíveis obstáculos (raízes, pedras, ramos, valas, etc.) na área de trabalho. - Atenção à presença de tubagens, cabos metálicos, alçapões, sistemas de rega. - Certifique-se de que não há tubos e/ou cabos eléctricos no terreno. <p>⚠ ATENÇÃO - O contacto com fios ou cabos eléctricos pode causar lesões graves ou mortais devidas à corrente eléctrica. Esta unidade não está isolada. Para reduzir o risco de danos a bens ou lesões a pessoas, preste sempre atenção aos percursos dos tubos e cabos enterrados.</p> <p>USO DA MÁQUINA</p> <p>⚠ ATENÇÃO: Sempre que não tiver a certeza de como proceder numa determinada situação, contacte um técnico especializado. Contacte o seu revendedor ou uma oficina autorizada. Evite qualquer utilização que considere que esteja para além das suas capacidades.</p> <ul style="list-style-type: none"> - Mantenha os punhos e as alavancas secos, limpos e sem vestígios de óleo ou combustível. - Ligue o motor com cuidado de acordo com as instruções, mantendo os pés bem distantes das ferramentas. - Caminhe, nunca corra com a máquina. - Certifique-se de que tem sempre um espaço de manobra adequado, especialmente na presença de muros, paredes, sebes, fileiras, construções, estufas, etc... Não tente manobras em marcha-atrás se não estiver certo de que dispõe do espaço adequado. <p>⚠ ATENÇÃO - Tenha muito cuidado nas mudanças de direcção e, em particular, nos declives.</p> <p>⚠ ATENÇÃO - Nas descidas, nunca desengate a tracção e nunca mude de velocidade.</p>	<p>⚠ ATENŢIE - Contactul maşinii cu corpuri străine, ziduri, sau înfăşurarea de fire de metal sau de plase în organele de tăiere poate provoca mişcări bruşte ale maşinii şi eventual poate duce la răsturnarea acesteia, producând pagube sau răniri grave operatorului sau altor persoane.</p> <ul style="list-style-type: none"> - Asiguraţi-vă că în zona de lucru nu se află persoane sau animale. - Înainte de a porni motorul, asiguraţi-vă că blocul de tăiere nu este în contact cu niciun obiect. - Asiguraţi-vă că vă puteţi deplasa şi că puteţi rămâne în picioare în mod sigur. - Inspectaţi amănunţit zona în care trebuie să efectuaţi lucrarea. Verificaţi dacă există eventuale obstacole în zona de lucru (rădăcini, pietre, ramuri, gropi etc.). - Aveţi grijă la prezenţa tuburilor, a cablurilor de metal, a gurilor de canal şi a instalaţiilor de irigare. - Verificaţi ca pe teren să nu existe tuburi şi/sau cabluri electrice. <p>⚠ ATENŢIE - Contactul cu firele sau cu cablurile electrice poate provoca răniri grave sau mortale din cauza curentului electric. Această maşină nu este izolată. Pentru a reduce riscul de producere de pagube bunurilor sau de rănire a persoanelor, aveţi întotdeauna grijă la traseele tuburilor şi ale cablurilor îngropate.</p> <p>UTILIZAREA MAŞINII</p> <p>⚠ ATENŢIE: În cazul unor situaţii în care nu ştiţi cu siguranţă cum trebuie să procedaţi, consultaţi un specialist. Adresaţi-vă dealerului sau atelierului local autorizat. Evitaţi să efectuaţi operaţiuni pentru care consideraţi că nu sunteţi pregătit.</p> <ul style="list-style-type: none"> - Păstraţi mânerul şi manetele curate, uscate şi fără urme de ulei sau de carburant. - Porniţi motorul cu grijă, respectând instrucţiunile, aveţi grijă să ţineţi picioarele departe de instrumentele de lucru. - Mergeţi normal, nu alergaţi niciodată cu maşina. - Asiguraţi-vă întotdeauna că aveţi un spaţiu de manevră adecvat, mai ales în apropierea zidurilor, a pereţilor, gardurilor vii, rândurilor de viţă de vie sau de pomi, a construcţiilor, serelor etc... Nu încercaţi să efectuaţi manevre în marşarier dacă nu sunteţi siguri că aveţi spaţiul adecvat. <p>⚠ ATENŢIE - Fiţi foarte atenţi când schimbaţi direcţia de deplasare, mai ales pe pante.</p> <p>⚠ ATENŢIE - La coborârea pe o pantă nu dezactivaţi niciodată tracţiunea şi nu schimbaţi niciodată viteza.</p>	<p>⚠ DİKKAT- Makinenin yabancı nesnelere, duvarlar ile teması veya metal tellere, kesme aksamlarındaki ağırlara dolanması, araçta ani hareketlere ve devrilmesi neticesinde kişiye ya da üçüncü şahıslarda ciddi hasar veya yaralanmalara yol açabilir.</p> <ul style="list-style-type: none"> - Çalışma alanında insanların veya hayvanların olmadığından emin olun - Motoru çalıştırmadan önce, kesme aparatının herhangi bir cisimle temas halinde olmadığından emin olun. - Güvenli şekilde hareket edebildiğinizden ve ayakta durabildiğinizden emin olun. - Çalışmanın gerçekleştirileceği alanı iyice gözden geçirin. Çalışma alanında engeller (kökler, taşlar, dallar, çukurlar, vb.) olup olmadığını kontrol edin. - Borulara, metal kablolarla, laçım kapaklarına ve sulama sistemlerine karşı dikkatli olun. - Zeminde borular ve/veya elektrik kabloları bulunmadığından emin olun. <p>⚠ DİKKAT - Elektrik telleri veya kablolarına temas edilmesi elektrik akımı nedeniyle ciddi veya ölümcül yaralanmalara yol açabilir. Bu ünite yalıtımlı değildir. Eşyaların hasar görmesi veya kişilerin yaralanması riskini azaltmak için, toprağa gömülü boru ve kablo hatlarına karşı daima dikkatli olun.</p> <p>MAKİNENİN KULLANIMI</p> <p>⚠ DİKKAT: Nasıl devam etmeniz gerektiğine karar veremediğiniz bir durumda, bir uzmana danışın. Satıcınızla veya yerel yetkili servisle temasa geçin. Yatkın olmadığınız tüm kullanımlardan sakının.</p> <ul style="list-style-type: none"> - Cihazın kulplarını ve kollarını kuru, temiz ve yağ veya yakıttan arındırılmış durumda tutun. - Motoru talimatlara uyarak, dikkatli bir şekilde, ayaklarınızı aletlerden uzak tutarak çalıştırın. - Yürüyün, asla makine ile koşmayın - Özellikle setlerin, duvarların, çitlerin, bitki sıralarının, yapıların, seraların vs. bulunduğu yerlerde daima yeterli bir manevra alanına sahip olduğunuzdan emin olun. Yeterli alana sahip olduğunuzdan emin değilseniz geri viteste manevra yapmayı denemeyin. <p>⚠ DİKKAT - Özellikle eğimli yerlerde yön değiştirirken aşırı dikkat gösterin.</p> <p>⚠ DİKKAT - Yokuş aşağı inerken asla çekişi devre dışı bırakmayın ve vites değiştirmeyin.</p>

BRUG OG SIKKERHED

⚠ PAS PÅ - Maskinens kontakt med fremmedlegemer, vægge eller omviklinger af metalledninger, net de skærende dele kan forårsage pludselige bevægelser af køretøjet og muligvis dets vælten, der kan medføre alvorlige skader eller egne kvæstelser eller skader på tredjemand.

- Sørg for at der ikke er personer eller dyr i arbejdsområdet.
- Sørg for at skæreapparatet ikke er i kontakt med nogen genstand, før motoren startes.
- Sørg for at du kan gå og stå sikkert.
- Inspicer det område grundigt, hvor arbejdet skal udføres. Check for tilstedeværelse af forhindringer i arbejdsområdet (rødder, sten, grene, grøfter mv.).
- Vær opmærksom på tilstedeværelsen af rør, metal, kabler, dræn, vandingsanlæg.
- Sørg for, at der ikke er rør i jorden og / eller elektriske kabler.

⚠ PAS PÅ - Kontakten med elektriske ledninger og kabler kan forårsage alvorlige skader eller død på grund af elektrisk strøm. Denne maskine er isoleret. For at reducere risikoen for skader på ting eller personer skal man altid være opmærksom på strækninger af kabler og rør.

BRUG AF MASKINEN

⚠ PAS PÅ: I situationer, hvor man ikke med sikkerhed ved, hvordan man skal komme videre, rådspørges en ekspert. Kontakt forhandleren eller det lokale autoriserede værksted. Undgå at udføre operationer, som du ikke føler dig kompetent til.

- Hold håndgreb og håndtag rene, tørre og uden spor af olie eller brændstof.
- Start motoren med forsigtighed i henhold til anvisningerne, idet fødderne skal holdes i en pæn afstand fra redskaberne.
- Gå, løb aldrig med maskinen
- Sørg for altid at have tilstrækkelig plads til at manøvrere, især ved tilstedeværelse af mure, hegn, rækker, objekter, drivhuse, osv. ... Forsøg ikke manøvrer i bakgear, medmindre du er sikker på, at du har tilstrækkelig plads.

⚠ PAS PÅ - Vær meget forsigtig, når du skifter retning, især på skråninger.

⚠ PAS PÅ - Ved nedadkørsel må trækraften aldrig kobles fra og skift aldrig gear.

ЭКСПЛУАТАЦИЯ И ТЕХНИКА БЕЗОПАСНОСТИ

⚠ ВНИМАНИЕ! Задевание машины о посторонние предметы или стены или наматывание металлической проволоки или сетки на режущие органы может вызвать резкие движения машины и ее опрокидывание, влекущее за собой серьезный материальный ущерб и травмы оператора или третьих лиц.

- Убедитесь в отсутствии на обрабатываемом участке людей и животных
- Перед тем как включать двигатель, убедитесь в том, что режущие органы не касаются каких-либо предметов.
- Убедитесь в возможности свободно передвигаться и устойчиво стоять на ногах.
- Осмотрите участок, на котором будут выполняться работы. Проверьте, на участке нет ли препятствий (корней, камней, веток, ям и др.).
- Обращайте внимание на наличие труб, металлических проводов, колодцев, оросительных систем.
- Убедитесь в отсутствии на обрабатываемом участке труб и/или электрических кабелей.

⚠ ВНИМАНИЕ! Касание электрических кабелей или проводов может привести к поражению электрическим током и серьезным травмам или даже смертельному исходу. Данная машина не является изолированной. Для снижения опасности травм или материального ущерба всегда следите за местами пролегания труб и подземных кабелей.

ЭКСПЛУАТАЦИЯ МАШИНЫ

⚠ ВНИМАНИЕ! В ситуациях, в которых вам не ясно, как следует поступить, обращайтесь к специалистам. Обращайтесь к своему дилеру или в местный авторизованный сервисный центр. Не выполняйте те операции, которые вы считаете превосходящими ваши возможности

- Содержите в чистоте ручки и рычаги; они должны быть сухими и не иметь следов масла или топлива.
- Выполняйте запуск двигателя с осторожностью, следуя приведенным указаниям и держа ноги на расстоянии от режущих органов.
- При управлении машиной двигайтесь только шагом, никогда не передвигайтесь бегом
- Всегда убеждайтесь в наличии достаточного пространства для маневра, особенно вблизи стен, изгородей, шпалер, сооружений, теплиц и др.... Не пытайтесь маневрировать на заднем ходу, если вы не уверены в наличии достаточного пространства для маневра.

⚠ ВНИМАНИЕ! Проявляйте максимальную осторожность при изменении направления движения и при движении по склонам.

⚠ ВНИМАНИЕ! При спуске никогда не выключайте двигатель и не переключайте скорость.

EKSPLLOATACJA I BEZPIECZEŃSTWO

⚠ UWAGA - Kontakt maszyny z ciałami obcymi, murami lub zaplątanie się metalowych drutów czy sieci w mechanizmy tnące mogą spowodować niespodziewane ruchy maszyny i ewentualnie jej przewrócenie, powodując szkody lub obrażenia operatora lub osób trzecich.

- Upewnij się, że na obszarze, w którym wykonywana jest praca, nie przebywają żadne osoby ani zwierzęta.
- Przed uruchomieniem silnika należy się upewnić, że mechanizm tnący nie styka się z żadnym przedmiotem.
- Należy się upewnić, że zapewniona jest swoboda ruchu i bezpieczna pozycja z dobrze opartymi stopami.
- Dokładnie skontrolować wzrokowo obszar, na którym ma być wykonywana praca. Należy sprawdzić obecność wszelkich przeszkód (korzeni, kamieni, gałęzi, rowów itp.) wokół obszaru pracy.
- Uważać na rury, metalowe kabły, studzienki ściekowe, instalacje nawadniające.
- Upewnić się, że teren jest wolny od rur i/lub kabli elektrycznych.

⚠ UWAGA - Kontakt z drutami lub kablami elektrycznymi może spowodować poważne lub śmiertelne obrażenia wskutek porażenia prądem. Urządzenie nie jest zaizolowane elektrycznie. Aby zmniejszyć ryzyko uszkodzenia mienia lub obrażeń, należy zawsze zwracać uwagę na przebieg podziemnych rur i kabli.

OBSŁUGA URZĄDZENIA

⚠ UWAGA: W przypadku braku pewności co do właściwego postępowania w określonej sytuacji należy zasięgnąć rady specjalisty. Należy się skontaktować z dealerem lub z autoryzowanym serwisem. Należy unikać prac przy użyciu urządzenia, do których wykonywania nie jest się przygotowanym

- Należy pilnować, aby rękojeści i dźwignie były czyste, suche i wolne od plam oleju lub paliwa.
- Uruchomić silnik z zachowaniem należytej ostrożności i zgodnie z instrukcją, trzymając stopy w odpowiedniej odległości od narzędzi.
- Podczas pracy z urządzeniem należy chodzić, nie biegać.
- Upewnić się, że ma się do dyspozycji wystarczająco dużo przestrzeni na manewry, zwłaszcza w pobliżu murów, ścian, filarów, konstrukcji, szklarni itp. Nie próbować nigdy wykonywać manewrów na biegu wstecznym, jeżeli nie ma się pewności, że wokół zapewniona jest odpowiednia przestrzeń.

⚠ UWAGA - Zachować wyjątkową ostrożność podczas zmiany kierunku, zwłaszcza na zbozczach.

⚠ UWAGA - Podczas zjazdu nie wyłączać nigdy napędu, ani nie zmieniać biegu.

Português	Română	Türkçe
<p>FUNCIONAMENTO E SEGURANÇA</p> <ul style="list-style-type: none"> - Não modifique a calibragem do regulador de velocidade de rotação do motor. - Nunca coloque as mãos ou os pés próximo ou por baixo das partes em rotação ou em movimento. - Nunca levante uma máquina quando o motor estiver a trabalhar. - Reduza a velocidade do motor antes de desligar a máquina. <p>⚠️ ATENÇÃO - Não abandone a máquina sem vigilância com o motor a trabalhar. Desligue o motor sempre que se afastar da máquina, antes de fazer abastecimentos de combustível e antes de cada operação de manutenção ou limpeza.</p> <ul style="list-style-type: none"> - Desligue a máquina se a alfaia de trabalho bater num corpo estranho. Inspeccione e repare as eventuais partes danificadas. - Tenha um cuidado especial e esteja atento quando usar protecções para os ouvidos, já que estes equipamentos podem diminuir a sua capacidade para ouvir os que indicam perigo (chamadas, sinais, avisos, etc.). - É aconselhável efectuar o trabalho em várias passagens; deste modo, obter-se-á um terreno finamente trabalhado sem sobrecarregar a máquina. - Para um trabalho óptimo, trabalhe sempre com o motor em pleno regime e com um avanço da máquina a velocidade reduzida. Nunca obterá um bom trabalho se a velocidade de avanço for demasiado alta. <p>⚠️ ATENÇÃO: Nunca se incline sobre a protecção do acessório de corte. Pedras, fragmentos, etc. podem ser projectados para os olhos, provocando cegueira ou lesões graves. Não mande ninguém controlar a máquina enquanto estiver a conduzi-la com o motor a trabalhar. Pare imediatamente a máquina se alguém se aproximar.</p> <p>⚠️ ATENÇÃO: De vez em quando, pode acontecer que alguns ramos ou moitas fiquem bloqueados entre a protecção e o acessório de corte. Desligue sempre o motor antes de proceder à limpeza.</p> <p>⚠️ ATENÇÃO: Não tente remover o material da alfaia com o motor a trabalhar ou o acessório de corte em movimento para evitar lesões graves.</p>	<p>UTILIZAREA ȘI SIGURANȚA</p> <ul style="list-style-type: none"> - Nu modificați calibrarea dispozitivului de reglare a vitezei de rotație a motorului. - Nu puneți mâinile sau picioarele în apropierea sau dedesubtul părților care se rotesc sau se mișcă. - Nu ridicăți niciodată mașina când motorul este în funcțiune. - Reduceți viteza motorului înainte de a-l opri. <p>⚠️ ATENȚIE - Nu lăsați mașina nesupravegheată când motorul este în funcțiune. Opriti motorul de fiecare dată când vă îndepărtați de mașină, înainte de a efectua alimentarea cu carburant și înainte de a efectua orice operațiune de întreținere sau curățare.</p> <ul style="list-style-type: none"> - Opriti mașina dacă utilajul de lucru lovește un corp străin. Examinați și reparați eventualele piese deteriorate. - Fiți extrem de atenți atunci când purtați căști de protecție, deoarece acestea pot limita capacitatea de a auzi sunetele care indică pericole (apeluri telefonice, sirene, alarme etc.). - Se recomandă să se efectueze operațiunile necesare trecând de mai multe ori peste brazde, în acest mod terenul va fi afânat în mod adecvat, fără a supraîncărca mașina. - Pentru o lucrare optimă, lucrați întotdeauna cu motorul la regim maxim și cu o deplasare a mașinii cu viteză redusă. Nu se va obține niciodată o lucrare bună dacă viteza de deplasare este prea mare. <p>⚠️ ATENȚIE: Nu vă întindeți peste capacul de protecție al blocului de tăiere. Pietrele, așchiile și alte obiecte ar putea să vă sară în ochi și ar putea cauza orbire sau răniri grave. Nu cereți nimănui să controleze mașina în timp ce o conduceți și are motorul pornit. Dacă se apropie cineva, opriti imediat aparatul.</p> <p>⚠️ ATENȚIE: Uneori se poate întâmpla ca unele ramuri sau tulpini să rămână blocate între elementul de protecție și blocul de tăiere. Opriti întotdeauna motorul înainte de a-l curăța.</p> <p>⚠️ ATENȚIE: Nu încercați să îndepărtați materialul de pe mașină în timp ce motorul este în funcțiune sau când blocul de tăiere este în mișcare, pentru a evita rănirile grave.</p>	<p>İŞLETİM VE GÜVENLİK</p> <ul style="list-style-type: none"> - Motor dönme hızı ayarlayıcısının kalibrasyonunu değiştirmeyin. - Ellerinizi veya ayaklarınızı dönen veya hareket eden aksamların yakınında veya altında tutmayın. - Motor çalışırken asla bir makineyi yukarı kaldırmayın. - Motor kapatılmadan önce hızı düşürün. <p>⚠️ DİKKAT - Motor çalışırken makineyi denetimsiz halde bırakmayın. Makineden her uzaklaştığınızda, yakıt ikmali yapmadan önce ve her temizlik ve bakım işlemi öncesinde motoru durdurun.</p> <ul style="list-style-type: none"> - Çalışma aletinin yabancı bir nesneye çarpması halinde makineyi durdurun. Kontrol edin ve varsa hasarlı kısımları tamir edin. - Koruyucu kulaklıklar takmanız halinde özellikle dikkat edin ve tetikte olun çünkü bu gibi teçhizatlar tehlike işareti veren sesleri (çağrılar, sinyaller, uyarılar, vb.) duymanızı engelleyebilir. - Çalışmanın birkaç defada yapılması önerilmektedir, bu şekilde makineye fazla yüklenilmeksizin, ince işlenmiş bir toprak elde edilecektir. - Optimum bir çalışma sağlamak için, daima motor tam hızda iken ve makine düşük vitede ilerleyecek şekilde çalışın. İlerleme hızı çok yüksek olduğu takdirde asla iyi bir çalışma elde edilmeyecektir. <p>⚠️ DİKKAT: Asla kesici uç muhafazasının üzerine eğilmeyin. Taşlar, çöpler, vs. gözünüze sıçrayarak körlüğe veya ciddi yaralanmaya neden olabilir. Motor çalışır halde sürülürken makineyi hiç kimseye kontrol ettirmeyin. Eğer birisi yaklaşırsa derhal makineyi durdurun.</p> <p>⚠️ DİKKAT: Bazen kesme aparatı ile koruması arasında bazı dal veya çalılar takılı kalabilir. Temizlemeden önce daima motoru durdurun.</p> <p>⚠️ DİKKAT: Ciddi yaralanmaları önlemek için, motor çalışır halde iken veya kesme aparatı hareket ederken materyali aletten çıkarmayın.</p>

Dansk	Русский	Polski
<p align="center">BRUG OG SIKKERHED</p>	<p align="center">ЭКСПЛУАТАЦИЯ И ТЕХНИКА БЕЗОПАСНОСТИ</p>	<p align="center">EKSPLLOATACJA I BEZPIECZEŃSTWO</p>
<ul style="list-style-type: none"> - Ændr ikke kalibreringen af motorens rotations hastighedsregulator. - Placér ikke hænder eller fødder i nærheden eller under dele i rotation eller bevægelse. - Løft aldrig en maskine, når motoren kører. - Reducer hastigheden, inden motoren slukkes. <p>⚠ PAS PÅ - Efterlad ikke maskinen uden opsyn, mens motoren kører. Stands motoren, når maskinen efterlades, før påfyldning af brændstof eller før hver vedligeholdelse eller rengøring.</p> <ul style="list-style-type: none"> - Stands maskinen, hvis arbejdsredskabet rammer et fremmedlegeme. Undersøg og reparer eventuelle beskadigede dele. - Vær især forsigtig, hvis du bruger høreværn, fordi de kan begrænse evnen til at høre den støj, der signalerer fare (opkald, sirener, alarmer osv.) - Det anbefales at udføre arbejdet i flere omgange, da man på denne måde vil opnå et fint bearbejdet terræn uden at overbelaste maskinen. - For at opnå et optimalt arbejde bør man altid køre med motoren for fuld hastighed og maskinens fremkørsel i krybegear. Der opnås aldrig et godt arbejde, hvis hastigheden er for høj. <p>⚠ PAS PÅ: Læn dig ikke ud over skæreeffektets afskærmning. Sten, murbrokker og andre ting kan påvirke øjnene og forårsage blindhed eller alvorlig personskade. Lad ikke maskinen kontrollere af nogen, mens du kører med motoren i gang. Hvis en person nærmer sig, standses maskinen straks.</p> <p>⚠ PAS PÅ: Det kan undertiden ske, at nogle grene eller kvas sidder fast mellem afskærmningen og skæreeffektet. Stand altid motoren før rengøring.</p> <p>⚠ PAS PÅ: Undlad at fjerne materiale fra redskabet, mens motoren kører eller skæreeffektet er i bevægelse for at undgå alvorlige kvæstelser.</p>	<ul style="list-style-type: none"> - Не изменяйте калибровку регулятора скорости вращения двигателя. - Не держите руки или ноги вблизи вращающихся или движущихся частей или под такими частями. - Не поднимайте машину при работающем двигателе. - Перед выключением двигателя снижайте его обороты. <p>⚠ ВНИМАНИЕ! Не оставляйте машину без присмотра при работающем двигателе. Выключайте двигатель всякий раз, когда вы удаляетесь от машины, перед заправкой топлива и перед выполнением любых операций по чистке или техобслуживанию.</p> <ul style="list-style-type: none"> - Останавливайте машину в случае удара рабочего органа о посторонний предмет. Осмотрите и отремонтируйте поврежденные детали, если таковые имеются. - Будьте особенно внимательны, если вы используете защитные наушники, т.к. они могут ограничить вашу способность слышать звуковые сигналы, предупреждающие об опасных ситуациях (телефонные звонки, сирену, предупредительные сигналы и др.). - Рекомендуются выполнять вспашку в несколько проходов: при этом достигается хорошее разрыхление земли без перегрузки машины. - Для достижения хороших результатов всегда выполняйте работу на полных оборотах двигателя и на небольшой скорости движения. При слишком высокой скорости движения результаты работы не будут удовлетворительными. <p>⚠ ВНИМАНИЕ! Не выходите за ограждение режущего аппарата. Камни, осколки и другие подобные предметы могут попасть в глаза и вызвать потерю зрения или причинить другие травмы. Не поручайте кому-бы то ни было осуществление каких-либо проверок машины в момент, когда вы осуществляете управление ею при включенном двигателе. При приближении какого-либо человека к машине немедленно останавливайте ее.</p> <p>⚠ ВНИМАНИЕ! Ветки и стебли могут застрять между режущим аппаратом и его ограждением. Всегда выключайте двигатель перед тем, как приступить к чистке.</p> <p>⚠ ВНИМАНИЕ! Во избежание серьезных травм не пытайтесь удалить посторонние предметы при включенном двигателе или при движущемся режущем аппарате.</p>	<ul style="list-style-type: none"> - Nie zmieniać kalibracji regulatora prędkości obrotowej silnika. - Nie przybliżać nigdy dłoni i stóp do obracających się lub poruszających się części. - Nie podnosić i nie przenosić nigdy urządzenia, gdy silnik pracuje. - Podczas wyłączania urządzenia zmniejszać prędkość silnika. <p>⚠ UWAGA - Podczas pracy silnika nie wolno pozostawiać maszyny bez nadzoru. Zatrzymać silnik przed każdorazowym oddaleniem się od urządzenia, przed uzupełnieniem paliwa, jak również przed przystąpieniem do konserwacji lub czyszczenia.</p> <ul style="list-style-type: none"> - Zatrzymać maszynę, jeżeli narzędzie robocze uderzy w ciało obce. Skontrolować uważnie maszynę i naprawić ewentualne uszkodzone części. - Należy zachować szczególną ostrożność w przypadku stosowania zabezpieczeń słuchu, ponieważ mogą one ograniczać zdolność słyszenia dźwięków oznaczających zagrożenie (wołania, sygnałów, ostrzeżeń itp.) - Zaleca się wykonywanie pracy w kilku przejściach – pozwoli to na dokładniejsze obrobienie terenu bez przeciążania urządzenia. - W celu zoptymalizowania pracy należy zawsze włączać silnik na maksymalną prędkość obrotową i przemieszczać się po terenie na wolnym biegu. Nadmierna prędkość jazdy uniemożliwia uzyskanie pożądanych rezultatów pracy. <p>⚠ UWAGA: Nigdy nie wolno wychylać się nad osłonę przystawki tnącej. Może nastąpić wyrzucenie w górę kamieni, śmieci itp., których trafienie w oko może spowodować ślepotę lub poważne obrażenia. Nie pozwalać nikomu kontrolować maszyny, gdy się ją prowadzi i silnik jest uruchomiony. Jeśli ktoś zbliża się do miejsca pracy, należy natychmiast wyłączyć urządzenie.</p> <p>⚠ UWAGA: Zdarza się, że gałęzie lub trawa utykają pomiędzy osłoną a mechanizmem tnącym. Przed przystąpieniem do czyszczenia należy zawsze wyłączyć silnik.</p> <p>⚠ UWAGA: Ani operatorowi, ani żadnej innej osobie nie wolno próbować usuwać ściętego materiału, gdy silnik jest uruchomiony lub gdy narzędzie tnące się obraca, ponieważ grozi to poważnymi obrażeniami.</p>

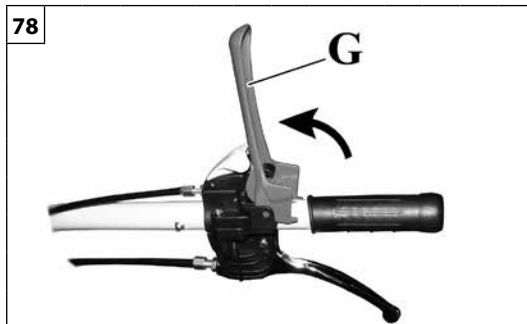
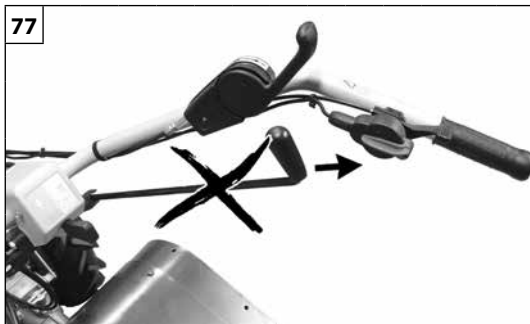

Português	Română	Türkçe
<p align="center">DISPOSITIVOS DE SEGURANÇA</p>	<p align="center">DISPOZITIVELE DE SIGURANȚĂ</p>	<p align="center">GÜVENLİK AYGITLARI</p>
<p>⚠ ATENÇÃO - Não adultere de nenhuma forma os dispositivos de segurança.</p> <p>⚠ ATENÇÃO - Não utilize a máquina se os dispositivos de segurança não estiverem a funcionar em perfeitas condições.</p> <p>Para assegurar ao operador a máxima segurança de trabalho, a máquina dispõe dos seguintes dispositivos de prevenção de acidentes:</p> <p>Exclusão da marcha-atrás (Fig.77) Dispositivo mecânico que não permite engatar simultaneamente as marchas-atrás e a tomada de força (apenas na versão de alfaias traseiras).</p> <p>Alavanca de presença do operador (G, Fig.78) Dispositivo de emergência que interrompe o movimento da ferramenta de corte e o movimento da máquina caso se larguem as rabiças de direcção.</p>	<p>⚠ ATENȚIE - Nu modificați în niciun fel dispozitivele de siguranță.</p> <p>⚠ ATENȚIE - Nu utilizați mașina dacă dispozitivele de siguranță nu sunt perfect eficiente.</p> <p>Pentru a asigura operatorului siguranța maximă în timpul lucrului, mașina este dotată cu următoarele dispozitive de protecție:</p> <p>Excluderea marșarierului (Fig. 77) Dispozitiv mecanic care nu permite să se cupleze simultan marșarierul și priza de putere (numai în versiunea cu accesorii posterioare).</p> <p>Maneta pentru prezența operatorului (G, Fig. 78) Dispozitiv de urgență care oprește mișcarea accesoriului de tăiere și deplasarea mașinii dacă operatorul ia mâinile de pe mânerele de ghidare.</p>	<p>⚠ DİKKAT - Güvenlik aygıtlarını hiçbir şekilde kurcalamayın.</p> <p>⚠ DİKKAT - Güvenlik aygıtlarının tamamen etkin olmaması halinde makineyi kullanmayın.</p> <p>Operatöre maksimum çalışma güvenliği sağlamak için, makinede aşağıda belirtilen kaza önleme aygıtları bulunmaktadır:</p> <p>Geri vitesi devre dışı bırakma (Şek.77) Geri vites ve güç çıkışı aynı anda devreye sokmaya izin vermeyen mekanik aygıt (sadece arkadan teçhizatlı versiyonda).</p> <p>Operatör tespit kolu (G, Şek.78) Sürme gidonu tutulmadığında kesme aletinin hareketini ve makinenin hareketini durduran acil durum aygıtı.</p>

--	--	--	--

Dansk	Русский	Polski
SIKKERHEDSANORDNINGER	ЗАЩИТНЫЕ УСТРОЙСТВА	ZABEZPIECZENIA
<p>⚠ PAS PÅ - Pil ikke ved sikkerhedsanordningerne.</p> <p>⚠ PAS PÅ - Brug ikke maskinen, hvis sikkerhedsanordningerne ikke er helt effektive.</p> <p>For at sikre operatørens maksimale arbejdssikkerhed har maskinen følgende sikkerhedsanordninger:</p> <p>Frakobling bakgear (Fig.77) Mekanisk anordning, der gør det muligt at indkoble bakgear og kraftudtag samtidig (kun i version med bagmonterede redskaber).</p> <p>Håndtag operatør til stede (G, Fig.78) Nød anordning, der stopper skæreværktøjets og maskinens bevægelse, hvis styrets greb forlades.</p>	<p>⚠ ВНИМАНИЕ! Не вносите каких-либо изменений в конструкцию и работу защитных устройств.</p> <p>⚠ ВНИМАНИЕ! Не эксплуатируйте машину в случае хотя бы частичной неисправности защитных устройств.</p> <p>Для обеспечения максимальной безопасности оператора при работе машина оснащена следующими защитными устройствами:</p> <p>Исключение заднего хода (Рис.77) Механическое устройство, не позволяющее одновременное включение заднего хода и ВОМ (только в конфигурации с задними навесными устройствами).</p> <p>Ручка присутствия оператора (G, Рис.78) Предохранительное устройство, вызывающее остановку режущего аппарата и движения машины при отпуске ручки управления.</p>	<p>⚠ UWAGA - Nie naruszać nigdy w żaden sposób zabezpieczeń maszyny.</p> <p>⚠ UWAGA - Nie używać maszyny, jeżeli zabezpieczenia nie są idealnie sprawne.</p> <p>Aby zapewnić operatorowi maksymalne bezpieczeństwo pracy, maszyna wyposażona została w następujące mechanizmy przeciwwypadkowe:</p> <p>Wyłączenie biegu wstecznego (rys.77) Urządzenie mechaniczne, które nie pozwala na równoczesne włączenie biegów wstecznych i wału odbioru mocy (tylko w wariantcie z narzędziami montowanymi z tyłu).</p> <p>Dźwignia z czujnikiem obecności operatora (G, rys.78) Urządzenie awaryjne, które zatrzymuje ruch narzędzia tnącego i ruch maszyny za każdym razem, gdy puszcza się kierownicę.</p>

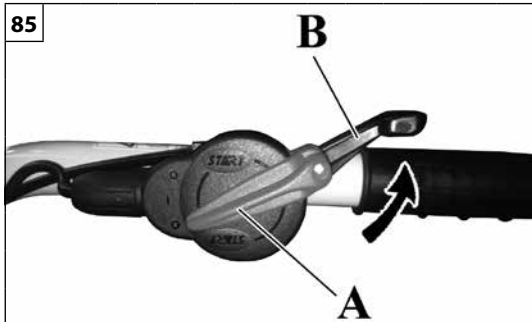

Português

PARAGEM DO MOTOR**LEIA ATENTAMENTE TAMBÉM O MANUAL DO MOTOR.****PARAGEM DO MOTOR**

Para desligar o motor:

1. Coloque a alavanca do acelerador (B, Fig.85) na posição de mínimo.
2. Coloque o interruptor (A, Fig.85) na posição «0».

⚠ ATENÇÃO – Com o motor desligado, estacione a máquina de forma a garantir a estabilidade, engatando uma velocidade (a primeira numa subida ou a marcha-atrás numa descida) e, eventualmente, os calços de bloqueio nas rodas.

Se a posição «O» do interruptor não funcionar, coloque a alavanca de arranque na posição CLOSE, para parar o motor.

Verificação antes do funcionamento

⚠ AVISO: O ACESSÓRIO DE CORTE NUNCA SE DEVE MOVER QUANDO A TOMADA DE FORÇA ESTÁ DESENGATADA. Caso contrário, contacte um Centro de Serviços Autorizado para realizar uma verificação e correção do problema.

Română

OPRIREA MOTORULUI**CITIȚI CU ATENȚIE ȘI MANUALUL MOTORULUI.****OPRIREA MOTORULUI**

Pentru a opri motorul:

1. Aduceți maneta de accelerație (B, Fig. 85) în poziția de minim.
2. Aduceți întrerupătorul (A, Fig. 85) pe poziția «0».

⚠ ATENȚIE – Cu motorul oprit, parcați mașina astfel încât să fie garantată stabilitatea acesteia, cuplând o viteză (viteza întâi, la parcare în rampă, sau o viteză în marșarier, când este în pantă) și punând eventual cale de blocare la roți.

În cazul în care poziția «O» a întrerupătorului nu funcționează, aduceți maneta de șoc în poziția CLOSE (Închis) pentru a opri motorul.

Verificări preliminare

⚠ BLOCUL DE TĂIERE NU TREBUIE NICIODATĂ SĂ SE MIȘTE CÂND PRIZA DE PUTERE ESTE DECUPLATĂ. În caz contrar adresați-vă unui Centru de Asistență Autorizat pentru a efectua un control și a rezolva problema.

Türkçe

MOTORUN DURDURULMASI**MOTORUN KULLANMA KILAVUZUNU DA DİKKATLİCE OKUYUNUZ.****MOTORUN DURDURULMASI**

Motoru durdurmak için:

1. Hız kolunu (B, Şek..85) minimum konumuna getirin.
2. Anahtarı (A, Şek.85) «0» konumuna getirin.

⚠ DİKKAT – Motor kapalı halde, makineyi denge sağlanacak şekilde, vitesle takarak (çıkışta birinci veya inişte geri vites) ve tekerlek engelleme takozları kullanarak park edin.









Sivicin «O» pozisyonu çalışmazsa, motoru durdurmak için takoz kolunu CLOSE (KAPALI) pozisyonuna çekiniz.

İşletim Öncesi Kontroller



















⚠ UYARI: GÜÇ ÇIKIŞI DEVRE DIŞI BIRAKILDIĞINDA KESME APARATI ASLA HAREKET ETMEMELİDİR. Aksi takdirde bir kontrol yapmak ve sorunu çözmek bir yetkili Servis merkezine başvurun.



















--	--	--	--

Dansk	Русский	Polski
MOTORSTOP	ОСТАНОВКА ДВИГАТЕЛЯ	ZATRZYMANIE SILNIKA
<p>LÆS OGSÅ VEJLEDNINGEN FOR MOTOREN OMHYGGELIGT.</p> <p>MOTORSTOP For at standse motoren:</p> <ol style="list-style-type: none"> 1. Flyt gashåndtaget (B, Fig.85) til minimums position. 2. Sæt afbryderen (A, Fig. 85) i position "0". <p>⚠ PAS PÅ – Med slukket motor parkeres maskinen, idet der sættes i et gear (første på bakke eller bakgear ved nedadkørsel) og eventuelt kiler til blokering af hjulene.</p> <p>Hvis kontaktens position «O» ikke virker, flyttes starthåndtaget til position CLOSE for at stoppe motoren.</p> <p>Forhåndskontrol</p> <p>⚠ SKÆREAPPARATET MÅ ALDRIG B EVÆGE SIG NÅR KRAFTUDTAGET ER FRAKOBLET. Ellers kontaktes et autoriseret servicecenter for at få foretaget en kontrol og løse problemet.</p>	<p>ВНИМАТЕЛЬНО ОЗНАКОМЬТЕСЬ ТАКЖЕ С РУКОВОДСТВОМ НА ДВИГАТЕЛЬ.</p> <p>ОСТАНОВКА ДВИГАТЕЛЯ Остановка двигателя:</p> <ol style="list-style-type: none"> 1. Установите рычаг акселератора (B, Рис..85) в положение холостого хода. 2. Установите переключатель (A, рис. 85) в положение «0». <p>⚠ ВНИМАНИЕ! После выключения двигателя запarkуйте машину так, и одну из скоростей (первую на подъеме или задний ход на спуске) и при необходимости установите подпорки под колеса.</p> <p>В случае, если выключатель не сработает при установке в положение «O», переведите рычаг воздушной заслонки в положение "Закрyто" (CLOSE), чтобы остановить двигатель.</p> <p>Предварительная проверка</p> <p>⚠ ПРЕДОСТЕРЕЖЕНИЕ: РЕЖУЩИЙ АППАРАТ НИКОГДА НЕ ДОЛЖЕН НАХОДИТЬСЯ В ДВИЖЕНИИ ПРИ ВЫКЛЮЧЕННОМ ВОМ. В противном случае обратитесь в авторизованный сервисный центр, чтобы провести проверку и устранить проблему.</p>	<p>PRZECZYTAĆ UWAŻNIE RÓWNIEŻ PODRĘCZNIK UŻYTKOWNIKA SILNIKA.</p> <p>ZATRZYMYWANIE SILNIKA W celu zatrzymania silnika:</p> <ol style="list-style-type: none"> 1. Przesunąć dźwignię gazu (B, rys.85) w położenie minimalne. 2. Ustawić przełącznik (A, rys. 85) w położeniu «0». <p>⚠ UWAGA - Gdy silnik jest wyłączony, maszyna musi być zaparkowana w sposób gwarantujący jej stabilność włączając bieg (pierwszy w przypadku wzniesienia lub wsteczny w przypadku terenu opadającego) oraz ewentualnie włożyć pod koła kliny blokujące.</p> <p>Jeśli przestawienie przełącznika do pozycji ZATRZYMANIA «O» nie zadziała, należy w celu wyłączenia silnika pociągnąć dźwignię ssania do pozycji ZAMKNIĘCIA (CLOSE).</p> <p>Wstępna kontrola</p> <p>⚠ OSTRZEŻENIE: GDY WAŁ ODBIORU MOCY JEST WYŁĄCZONY, NARZĘDZIE TNĄCE NIE MOŻE SIĘ PORUSZAĆ. W przeciwnym razie skontaktuj się z Autoryzowanym Centrum Serwisowym w celu przeprowadzenia kontroli i rozwiązać problem.</p>

Português	Română	Türkçe
TRANSPORTE	TRANSPORTUL	NAKLİYE
<p>Deslocação</p> <p> ATENÇÃO – Durante a deslocação da máquina de uma zona de trabalho para a outra, desengate sempre a tomada de força. Preste particular atenção a objectos rígidos ou construções (passeios, degraus, etc...) que possam bater contra as ferramentas e danificá-las. Quando a máquina estiver equipada com barra de corte, monte a protecção da lâmina. A velocidade da máquina deve ser sempre adequada ao estado do ambiente.</p> <p> ATENÇÃO– A máquina não pode circular na via pública. Não reboque a máquina. Para o transporte da máquina, deve utilizar-se um veículo de potência e dimensões adequadas, devidamente preparado. Para o transporte da máquina no veículo, certifique-se da correcta e sólida fixação ao veículo através de correias. A máquina deve ser transportada na posição horizontal, com o depósito vazio, certificando-se ainda de que não são violadas as normas de transporte em vigor para estas máquinas. Para carregar a máquina para o veículo escolha sempre uma área plana, afastada do trânsito e livre de objectos potencialmente perigosos. Certifique-se de que o veículo não se pode mover. Utilize sempre rampas de carga certificadas, com um comprimento 4 vezes superior à altura da plataforma do veículo, com uma largura adequada, com uma superfície anti-derrapante, com solidez para suportar o peso da máquina e uma boa fixação. A máquina também pode ser presa a uma paleta e carregada mediante a utilização de um empilhador. Nesse caso, o empilhador deve ser manobrado por um operador autorizado.</p> <p> ATENÇÃO: A máquina NÃO DEVE ser elevada com correias, correntes ou ganchos. A máquina não tem pontos de ancoragem.</p>	<p>Deplasarea</p> <p> ATENȚIE – În timpul deplasării mașinii dintr-o zonă de lucru în alta, decuplați întotdeauna priza de putere. Aveți foarte mare grijă la obiectele rigide sau la construcțiile (trotuare, trepte etc...) care ar putea lovi accesoriile de lucru, deteriorându-le. Când mașina este echipată cu bara de cosire, montați protecția pentru lamă. Viteza mașinii trebuie să fie întotdeauna potrivită pentru condițiile de mediu.</p> <p> ATENȚIE – Mașina nu poate circula pe drumurile publice. Nu tractați mașina. Pentru transportul mașinii trebuie să se utilizeze un mijloc de transport cu o putere și cu dimensiuni adecvate, echipat în mod corespunzător. Pentru a transporta mașina într-un vehicul, aveți grijă să fie fixată corect și solid de vehicul, cu ajutorul unor curele. Mașina trebuie transportată în poziție orizontală, cu rezervorul golit, asigurându-vă că nu se încalcă normele de transport în vigoare pentru aceste mașini. Pentru a încărca mașina în vehicul, alegeți întotdeauna o zonă plană, care să se afle departe de trafic și să fie liberă de obiecte potențial periculoase. Asigurați-vă că vehiculul nu se poate deplasa. Utilizați întotdeauna rampe de încărcare certificate, a căror lungime să fie de 4 ori mai mare decât înălțimea platformei vehiculului, cu o lățime adecvată, cu suprafață antiderapantă, suficient de solide pentru a susține greutatea mașinii și care să fie foarte bine fixate. Mașina poate fi, de asemenea, fixată pe un palet și încărcată cu ajutorul unui motostivuitor. În acest caz, motostivuitorul trebuie să fie manevrat de un operator autorizat.</p> <p> ATENȚIE: Mașina NU TREBUIE să fie ridicată folosindu-se curele, lanțuri sau cârlige. Mașina nu are puncte de ancorare.</p>	<p>Taşıma</p> <p> DİKKAT – Makinenin bir çalışma alanından diğerine taşınması esnasında, güç çıkışını daima devre dışı bırakın. Aletlere çarparak hasar görmelerine neden olabilecek sert cisimlere veya yapılar (kaldırımlar, basamaklar, vs.) karşı daima dikkatli olun. Makine biçme çubuğu ile teçhiz edildiğinde, bıçak korumasını takın. Makinenin hızı daima ortamın durumuna uygun olmalıdır.</p> <p> DİKKAT – Bu makine umumi yolda kullanılamaz. Makineyi çekici ile çekmeyin. Makinenin nakliyesi için, yeterli güç ve boyutlara sahip, uygun donanımlı bir motorlu aracın kullanılması gerekmektedir. Makinenin araçla taşınması halinde, araca kayışlar vasıtasıyla düzgün ve sağlam bir şekilde sabitlendiğinden emin olunuz. Makine yatay konumda, deposu boş halde ve ayrıca bu makineler için geçerli nakliye yönetmeliklerinin ihlal edilmediği garanti edilerek taşınır. Makineyi araca yüklemek için daima trafikten uzak ve potansiyel tehlike arz eden objeler bulundurmayan düz bir alan seçiniz. Aracın hareket edemediğinden emin olunuz. Daima, araç zemininin 4 katı uzunluğunda, uygun genişlikte, kaymaz yüzeyli, makinenin ağırlığını taşıyabilecek sağlamlıkta ve sıkıca sabitlenmiş onaylı yükleme rampalarını kullanınız. Makine bir palet üzerine yerleştirmek suretiyle emniyete alınabilir ve bir forklift kullanılarak yüklenebilir. Böyle bir durumda, forklift yetkili bir operatör tarafından kullanılmalıdır.</p> <p> DİKKAT: Bu makine kayışlar, zincirler veya kancalar vasıtasıyla kaldırılmaMALıdır. Makinede kancalama noktaları bulunmamaktadır.</p>

Dansk	Русский	Polski
<p style="text-align: center;">TRANSPORT</p>	<p style="text-align: center;">ПЕРЕМЕЩЕНИЕ</p>	<p style="text-align: center;">TRANSPORT</p>
<p>Flytning</p> <p>⚠ PAS PÅ – Under flytning af maskinen fra et arbejdsområde til et andet skal kraftudtaget altid frakobles. Vær specielt opmærksom på hårde genstande eller bygværker (fortove, trin osv....), der vil kunne ramme redskaberne og beskadige dem. Når maskinen er udstyret med knivbjælke, monteres klingebeskyttelsen. Maskinens hastighed skal altid tilpasses det aktuelle miljø.</p> <p>⚠ PAS PÅ – Maskinen må ikke køre på offentlig vej. Bugser ikke maskinen. Til transport af maskinen skal bruges et køretøj med passende kapacitet og mål og rigtigt forberedt hertil. Til transport af maskinen på et køretøj skal man sikre sig en korrekt og robust fastgørelse på køretøjet ved hjælp af remme. Maskinen skal transporteres i vandret stilling, med tom tank, og sørg også for, at de gældende regler om transport af sådanne maskiner overholdes. Til læsning af maskinen på køretøj vælges altid et fladt område, væk fra trafik og frit for potentielt farlige genstande. Sørg for at køretøjet ikke kan bevæge sig. Brug altid certificerede læsseramper, med en længde på 4 gange højden af køretøjets lad, med en tilstrækkelig bredde, skridsikker overflade, solide til at bære maskinens vægt og sikkert fastgjort. Maskinen kan også fastgøres på en palle og læsses ved hjælp af en gaffeltruck. I tilfælde af gaffeltruck skal den manøvreres af en autoriseret operatør</p> <p>⚠ PAS PÅ: Maskinen <u>MÅ IKKE</u> løftes ved hjælp af remme, kæder eller kroge. Maskinen har ingen forankringspunkter.</p>	<p>Перемещение</p> <p>⚠ ВНИМАНИЕ! При перемещении машины с одного участка работы на другой всегда выключайте ВОМ. Обращайте особое внимание на твердые предметы и сооружения (мостовые, ступеньки и т.д.), о которые могут удариться режущие органы, что может привести к их выходу из строя. Когда машина оснащена режущим полотном, устанавливайте защитный щиток. Скорость машины всегда должна соответствовать состоянию окружающей среды.</p> <p>⚠ ВНИМАНИЕ - Запрещается движение машины по автомобильным дорогам. Не буксируйте машину. Для транспортировки машины следует использовать специально подготовленное транспортное средство с надлежащей мощностью и размерами. При транспортировке машины на транспортном средстве, убедитесь, что она правильно и надежно закреплена при помощи ремней. Машину следует транспортировать в горизонтальном положении, убедившись, что при этом не нарушаются прочие правила транспортировки соответствующего оборудования. Для погрузки машины на транспортное средство всегда выбирайте ровный участок, свободный от движения и потенциально опасных предметов. Убедитесь, что машина надежно закреплена и не сдвинется с места. Всегда используйте сертифицированные наклонные платформы с длиной в 4 раза превосходящей высоту кузова транспортного средства, надлежащей шириной, противоскользящей поверхностью, грузоподъемностью, соответствующей весу машины, и надежно закрепленные. Машину можно также закрепить на паллете и погрузить на транспортное средство с помощью погрузчика. В этом случае погрузчиком должен управлять квалифицированный оператор.</p> <p>⚠ ВНИМАНИЕ! Подъем машины <u>НЕЛЬЗЯ</u> осуществлять с помощью ремней, цепей или крюков. Машина не имеет точек крепления.</p>	<p>Przemieszczanie</p> <p>⚠ UWAGA - Podczas przemieszczania maszyny z jednej strefy pracy do drugiej należy zawsze wyłączać wał odbioru mocy. Należy zwracać szczególną uwagę na sztywne i twarde przedmioty lub konstrukcje (chodniki, schody itp.), w które mogą uderzyć narzędzia, ulegając uszkodzeniu. Gdy maszyna wyposażona jest w listwę tnącą, należy zamontować osłonę ostrza. Prędkość maszyny musi być zawsze dostosowana do warunków panujących w środowisku.</p> <p>⚠ UWAGA - Urządzenie nie może się poruszać po drogach publicznych. Nie holować maszyny. Do transportu urządzenia należy używać pojazdu o odpowiedniej mocy i wymiarach przystosowanego do tego celu. Przed transportem urządzenia w pojeździe należy się upewnić, że jest ono do niego prawidłowo i solidnie przymocowane pasami. Urządzenie należy transportować w pozycji poziomej, z opróżnionym zbiornikiem, ponadto należy się upewnić, iż nie narusza się obowiązujących przepisów dotyczących transportu takich urządzeń. Do załadunku urządzenia na pojazd należy wybrać płaski obszar oddalony od ruchu drogowego i wolny od potencjalnie niebezpiecznych przedmiotów. Upewnić się, że pojazd nie może ruszyć. Zawsze korzystać z atestowanych ramp załadunkowych o długości równej 4-krotnej długości platformy pojazdu, o odpowiedniej szerokości, powierzchni antypoślizgowej, będących w stanie utrzymać ciężar urządzenia i solidnie zamocowanych. Urządzenie można również przytwierdzić do palety i załadować przy pomocy odpowiedniego wózka podnośnikowego. W takim przypadku wózkiem podnośnikowym musi manewrować upoważniony operator.</p> <p>⚠ UWAGA: Urządzenia <u>NIE WOLNO</u> podnosić przy użyciu pasów, łańcuchów czy zaczerpów. Maszyna nie posiada punktów kotwiących.</p>

Português	Română	Türkçe
MANUTENÇÃO	ÎNTREȚINEREA	BAKIM
<p>LEIA ATENTAMENTE TAMBÉM O MANUAL DO MOTOR.</p> <p>Precauções de manutenção</p> <p> Se realizar operações de manutenção na máquina, desligue o motor e retire a tampa da vela. Utilize sempre calçado de protecção e luvas.</p> <p> ATENÇÃO: nunca utilize um motocultivador danificado, reparado de forma inadequada ou montado de forma não totalmente completa e segura.</p> <p>- Certifique-se de que o acessório de corte pára quando se desengata a alavanca da tomada de força.</p> <p> ATENÇÃO: qualquer trabalho com o motocultivador que não esteja contemplado neste manual de uso e manutenção deve ser realizado por pessoal técnico competente.</p> <p>- Nunca modifique o motocultivador de nenhuma forma.</p> <p> ATENÇÃO: Use apenas os acessórios e peças de substituição recomendados.</p> <p>- Nunca toque no acessório de corte nem tente realizar operações de manutenção no motocultivador com o motor a trabalhar.</p> <p>- Se o motocultivador já estiver fora de uso, elimine-o de forma adequada sem prejudicar o meio ambiente, entregando-o ao seu revendedor local, que se encarregará da eliminação correcta.</p> <p>- Substitua imediatamente qualquer dispositivo de segurança que esteja danificado ou partido. Substitua as lâminas gastas ou danificadas por lotes completos.</p> <p> ATENÇÃO: O silenciador e outras partes do motor (por ex. aletas do cilindro, vela de ignição) ficam quentes durante o funcionamento e permanecem quentes durante algum tempo depois de desligar o motor. Para reduzir o risco de queimaduras, não toque no silenciador e nas outras peças enquanto estiverem quentes.</p> <p>- Preste atenção às partes quentes da máquina, como partes do motor e o eixo de transmissão.</p> <p>- Mantenha apertadas todas as porcas e parafusos para garantir o funcionamento da máquina em condições de segurança.</p> <p>- Nunca use jactos de água ou solvente para retirar a sujidade.</p> <p>- Conserve a máquina num local seco, com o depósito vazio e fora do alcance das crianças.</p> <p>- Se, por motivos de manutenção, a máquina for erguida ou pousada de lado, preste a máxima atenção à sua estabilidade</p> <p> ATENÇÃO: evite viragens acidentais.</p>	<p>CITIȚI CU ATENȚIE ȘI MANUALUL MOTORULUI.</p> <p>Măsuri de precauție la întreținere</p> <p> Dacă trebuie să intervenți asupra mașinii pentru a efectua întreținerea, opriți motorul și scoateți căpăcelul bujiei. Utilizați întotdeauna încălțăminte de protecție și mănuși de protecție.</p> <p> ATENȚIE: nu utilizați niciodată un motocultor defect, reparat în mod neadecvat sau care nu este montat în mod complet și sigur.</p> <p>- Verificați ca blocul de tăiere să se oprească atunci când maneta prizei de putere este dezactivată.</p> <p> ATENȚIE: toate intervențiile asupra motocultorului, diferite de cele indicate în acest manual de utilizare și întreținere, trebuie să fie efectuate de personal tehnic competent.</p> <p>- Nu modificați niciodată motocultorul în niciun mod.</p> <p> ATENȚIE: utilizați numai accesorii și piese de schimb omologate.</p> <p>- Nu atingeți niciodată blocul de tăiere și nu încercați să efectuați operațiuni de întreținere a motocultorului în timp ce motorul este în funcțiune.</p> <p>- Dacă motocultorul nu mai poate fi utilizat, eliminați-l în mod adecvat, fără a polua mediul, predându-l dealerului local, care se va ocupa de reciclarea adecvată.</p> <p>- Înlocuiți imediat dispozitivele de siguranță deteriorate sau stricate. Înlocuiți tot setul când lamele sunt uzate sau deteriorate.</p> <p> ATENȚIE: eșapamentul și alte părți ale motorului (de exemplu aripioarele cilindrului, bujia) se încălzesc în timpul funcționării și continuă să rămână fierbinți pe o anumită perioadă de timp după oprirea motorului. Pentru a reduce riscul de arsuri, nu atingeți eșapamentul și alte piese când sunt fierbinți.</p> <p>- Aveți grijă la piesele fierbinți ale mașinii, de exemplu părți ale motorului și arborele de transmisie.</p> <p>- Aveți grijă ca toate piulițele, buloanele și șuruburile să fie bine strânse, pentru a garanta funcționarea mașinii în condiții de siguranță.</p> <p>- Nu folosiți niciodată jeturi de apă sau solvenți pentru a îndepărta murdăria.</p> <p>- Păstrați motocultorul într-un loc uscat, în care să nu fie la îndemâna copiilor, cu rezervorul gol.</p> <p>- Dacă mașina este ridicată sau sprijinită pe lateral pentru efectuarea unor operații de întreținere, aveți foarte mare atenție la stabilitatea sa.</p> <p> ATENȚIE: împiedica bscurle incidental.</p>	<p>MOTORUN KULLANMA KILAVUZUNU DA DİKKATLİCE OKUYUNUZ.</p> <p>Bakım Uyarıları</p> <p> Eğer makineye bakım için müdahale edilecekse, motoru kapatınız ve buji başlığını çıkarınız. Daima kaza önleyici botlar ve eldivenler giyiniz.</p> <p> DİKKAT: Hasar görmüş, düzgün onarılmamış veya tam ve emniyetli şekilde monte edilmemiş bir motorlu kültivatörü asla kullanmayın.</p> <p>- Güç çıkışı kolu devre dışı bırakıldığında, kesme aparatının durduğundan emin olun.</p> <p> DİKKAT: Motorlu kültivatör üzerinde bu kullanım ve bakım kılavuzunda belirtilenlerden farklı olarak gerçekleştirilecek, tüm müdahaleler, yetkin teknik personel tarafından gerçekleştirilmelidir.</p> <p>- Motorlu kültivatör üzerinde hiç bir şekilde değişiklik yapmayın.</p> <p> DİKKAT: Sadece önerilen aksesuarlar ve yedek parçalar kullanınız.</p> <p>- Motor çalışırken kesme aparatına asla dokunmayın veya motorlu kültivatöre bakım uygulamaya çalışmayın.</p> <p>- Eğer motorlu kültivatör artık kullanılmaz hale gelirse, cihazı doğru şekilde imhasını organize edecek olan yerel satıcınıza teslim ederek, çevreye zarar vermeden düzgün bir biçimde imha edin.</p> <p>- Herhangi bir güvenlik cihazını, hasar gördüğünde veya kırıldığında derhal yenisiyle değiştiriniz. Veya hasarlı bıçakları tam takım halinde değiştiriniz.</p> <p> DİKKAT: Susturucu ve motorun diğer parçaları (örneğin silindir kanatları, buji) işletim sırasında ısınır ve motoru kapattıktan sonra bir süre sıcak olarak kalır. Yanık riskini azaltmak için susturucu ve diğer parçalara sıcakken dokunmayınız.</p> <p>- Makinenin motor aksamları ve transmisyon şaftı gibi sıcak aksamlarına dikkat ediniz.</p> <p>- Makinenin güvenli koşullarda çalışmasını sağlamak için tüm somunları, civataları ve vidaları sıkılanmış şekilde tutunuz.</p> <p>- Kirleri temizlemek için asla su jetleri veya çözücüler kullanmayınız.</p> <p>- Makineyi kuru bir yerde, deposu boş halde ve çocukların ulaşamayacağı şekilde muhafaza edin.</p> <p>- Makinenin bakım için yukarıya kaldırılması veya yana dayanması durumunda, dengesi için tam dikkat gösterin</p> <p> DİKKAT: kazara devrilmelerden sakının.</p>

Dansk	Русский	Polski
VEDLIGEHOEDELSSE	ОБСЛУЖИВАНИЕ	KONSERWACJA
<p>LÆS OGSÅ VEJLEDNINGEN FOR MOTOREN OMHYGGELIGT.</p> <p>Vedligeholdelses forholdsregler</p> <p> Hvis du foretager vedligeholdelse på maskinen, slukkes motoren og tændrørets hætte fjernes. Brug altid sikkerhedssko og handsker.</p> <p> PAS PÅ: Brug aldrig en beskadiget motorkultivator, der er dårligt repareret eller samlet på en helt ukomplet og usikker måde.</p> <ul style="list-style-type: none"> - Sørg for, at skæreapparatet stopper, når PTO håndtaget frakobles. <p> PAS PÅ: Alt arbejde på motorkultivatoren, der er forskelligt fra det, der er beskrevet i denne bruger- og vedligeholdelsesvejledning, skal udføres af kvalificeret teknisk personale.</p> <ul style="list-style-type: none"> - Ændr aldrig kultivatoren på nogen måde. <p> PAS PÅ: Brug kun godkendte tilbehør og reservedele.</p> <ul style="list-style-type: none"> - Rør aldrig skæreapparatet og forsøg heller ikke at udføre vedligeholdelsesarbejder på motorkultivatoren, mens motoren kører. - Hvis kultivatoren ikke længere er brugbar, bortskaffes den på en hensigtsmæssig måde uden at forurene miljøet ved at aflevere den til den lokale forhandler, som vil sørge for den korrekte placering. - Udskift straks beskadigede eller brækkede sikkerhedsanordninger. Udskift slidte eller beskadigede klinger til hele jordlodder. <p> PAS PÅ: Lydpotter og andre motordele (f.eks. cylinderribberne, tændrøret) bliver varme under driften og fortsætter med at være varme i en vis periode efter standsning af motoren. For at reducere risikoen for forbrændinger må lydpotten og andre dele ikke berøres, når de er varme.</p> <ul style="list-style-type: none"> - Vær opmærksom på maskinens varme dele såsom kardanakslen. - Alle møtrikker, bolte og skruer skal være fastspændt for at sikre en sikker drift af maskinen. - Brug aldrig vandstråler eller opløsningsmidler til at fjerne snavs. - Opbevar maskinen på et tørt sted, med tanken tom og utilgængeligt for børn. - Hvis maskinen ved vedligeholdelse løftes eller støttes i siden, skal man være yderst opmærksom på dens stabilitet. <p> PAS PÅ: forhindre vælter utilsigtet.</p>	<p>ВНИМАТЕЛЬНО ОЗНАКОМЬТЕСЬ ТАКЖЕ С РУКОВОДСТВОМ НА ДВИГАТЕЛЬ.</p> <p>Меры предосторожности при техническом обслуживании</p> <p> При проведении техобслуживания изделия, выключите двигатель и отсоедините колпачок свечи. Всегда надевайте защитную обувь и перчатки.</p> <p> ВНИМАНИЕ! Ни в коем случае не используйте мотокультиватор, имеющий повреждения, ненадлежащим образом отремонтированный или собранный не полностью и таким образом, который не обеспечивает безопасную работу.</p> <ul style="list-style-type: none"> - Убедитесь в остановке режущего аппарата при выключении ВОМ с помощью соответствующей ручки. <p> ВНИМАНИЕ! Любые работы на мотокультиваторе, не описанные в данном руководстве, должны выполняться компетентным персоналом.</p> <ul style="list-style-type: none"> - Ни в коем случае не вносите какие-либо изменения в конструкцию мотокультиватора. <p> ВНИМАНИЕ: Используйте только рекомендованные принадлежности и запчасти.</p> <ul style="list-style-type: none"> - Ни в коем случае не касайтесь режущего аппарата и не пытайтесь выполнять какие-либо операции по техобслуживанию мотокультиватора при работающем двигателе. - Если мотокультиватор более не пригоден к эксплуатации, его необходимо утилизировать надлежащим образом, не засоряя окружающую среду. Для этого его следует сдать местному дилеру, который переправит машину в надлежащий центр сбора и утилизации отходов. - Немедленно заменяйте любое поврежденное или сломанное защитное приспособление. В случае износа или повреждения ножей, заменяйте сразу весь комплект ножей. <p> ВНИМАНИЕ: В процессе работы машины глушитель и некоторые другие части двигателя (например, ребра охлаждения цилиндра, свеча зажигания) нагреваются и остаются горячими и некоторое время после выключения. Во избежание получения ожогов не касайтесь глушителя и других частей двигателя, пока они не остыли.</p> <ul style="list-style-type: none"> - Соблюдайте осторожность, поскольку некоторые части изделия достигают высокой температуры, например, части двигателя и трансмиссионный вал. - Следите за тем, чтобы все гайки, болты и винты были хорошо затянуты, обеспечив безопасную работу машины. - Ни в коем случае не чистите изделие при помощи водной струи под давлением или растворителей. - Храните машину в сухом месте, недоступном для детей; предварительно слейте топливо из бака. - Если для выполнения техобслуживания необходимо поднять машину или положить ее набок, обратите максимальное внимание на обеспечение ее устойчивости <p> ВНИМАНИЕ! Не допускайте случайного опрокидывания машины.</p>	<p>PRZECZYTAĆ UWAŻNIE RÓWNIEŻ PODRĘCZNIK UŻYTKOWNIKA SILNIKA.</p> <p>Środki bezpieczeństwa podczas konserwacji</p> <p> Przed przystąpieniem do jakichkolwiek prac konserwacyjnych w obrębie urządzenia należy wyłączyć silnik i odłączyć nasadkę świecy zapłonowej. Zawsze nosić obuwie BHP i rękawice ochronne.</p> <p> UWAGA: Nigdy nie wolno używać uszkodzonego, nieprawidłowo wyregulowanego lub niecałkowicie bądź niepoprawnie złożonego kultywatora.</p> <ul style="list-style-type: none"> - Należy sprawdzić, czy po zwolnieniu dźwigni wału odbioru mocy mechanizm tnący się zatrzymuje. <p> UWAGA: Wszelkie czynności serwisowe, poza tymi opisanymi w niniejszej instrukcji obsługi, muszą być wykonywane przez wykwalifikowanych pracowników serwisu.</p> <ul style="list-style-type: none"> - Nie wolno w żaden sposób modyfikować kultywatora. <p> UWAGA: Należy używać tylko zalecanych akcesoriów i części zamiennych.</p> <ul style="list-style-type: none"> - Nie wolno dotykać mechanizmu tnącego ani wykonywać jakichkolwiek czynności serwisowych przy uruchomionym silniku. - Gdy kultywator nie będzie się już nadawał do użytku, należy go oddać do miejscowego dealera sprzętu, który zadba o jego zutylizowanie w sposób przyjazny dla środowiska. - W przypadku uszkodzenia lub zepsucia się urządzenia należy natychmiast założyć na nie wszystkie elementy zabezpieczające. Należy zawsze wymieniać zużyte lub uszkodzone ostrza całym zestawami. <p> UWAGA: Tłumik oraz inne części silnika (np. żebra cylindra, świeca zapłonowa) nagrzewają się podczas pracy i pozostają gorące jeszcze przez pewien czas po wyłączeniu silnika. Aby zapobiec poparzeniom, nie należy dotykać tłumika ani innych części, kiedy są nagrzane.</p> <ul style="list-style-type: none"> - Uważać na nagrzane części urządzenia, takie jak elementy silnika i wału napędowego. - Aby zapewnić bezpieczne działanie urządzenia, należy regularnie sprawdzać dokręcenie wszystkich nakrętek, sworzni i śrub. - Do usuwania zabrudzeń nie wolno nigdy używać strumieni wody lub rozpuszczalników. - Przechowywać maszynę w suchym miejscu, z pustym zbiornikiem paliwa i poza zasięgiem dzieci. - Jeżeli w celu konserwacji maszyna musi zostać podniesiona lub podparta bocznie, należy bezwzględnie uważać na jej stabilność. <p> UWAGA: nie dopuszczać do przypadkowego przewrócenia się maszyny.</p>

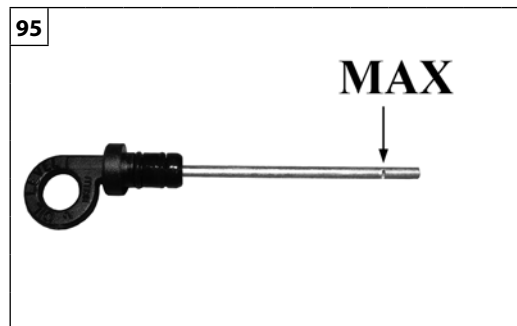
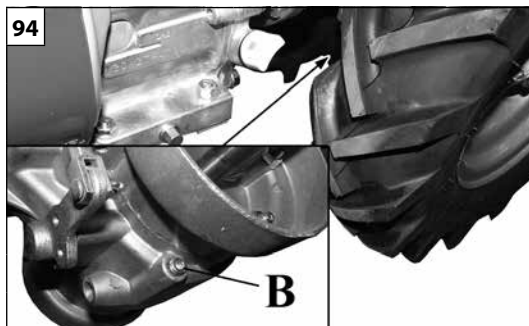
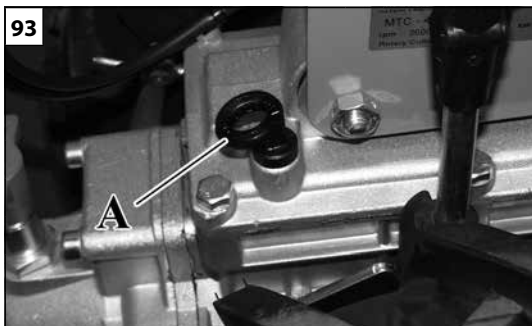

Português	Română	Türkçe
MANUTENÇÃO	ÎNTRERINEREA	BAKIM
<p>LEIA ATENTAMENTE TAMBÉM O MANUAL DO MOTOR.</p> <p>AFINAÇÃO DO CARBURADOR (motor a gasolina)</p> <p>⚠ AVISO: Não modifique o carburador. Isso pode conduzir à violação da legislação sobre as emissões dos gases de escape.</p> <p>MOTOR DE ARRANQUE</p> <p>⚠ AVISO: A mola da bobina está sob tensão e pode voar provocando ferimentos graves. Não tente desmontá-la ou modificá-la.</p> <p>MUDANÇA DO ÓLEO NOTA: Elimine o óleo do motor usado de uma forma compatível com o meio ambiente. É obrigatório entregar a uma oficina autorizada o óleo usado num contentor sigilado Não o deite no lixo, no solo ou nos esgotos.</p> <p>ÓLEO DO GRUPO DA CAIXA DE VELOCIDADES Todos os elementos da caixa de velocidades e da transmissão são em banho de óleo. Antes de qualquer utilização da máquina é preciso verificar o nível do óleo (Fig.95) através do tampão A (Fig.93). Ateste, se necessário.</p> <p>Mudança do óleo: A cada 500 horas de trabalho é necessário mudar o óleo do grupo da caixa de velocidades:</p> <ul style="list-style-type: none"> • Certifique-se de que a máquina está na posição horizontal • Desaperte o tampão B (Fig.94). • Deixe sair todo o óleo do grupo da caixa de velocidades. • Monte novamente o tampão B (Fig.94) • Encha o grupo da caixa de velocidades através do tampão A (Fig.93) com óleo 15W-40 (capacidade da caixa 1,7 litros) até ao nível (fig. 95). 	<p>CITIȚI CU ATENȚIE ȘI MANUALUL MOTORULUI.</p> <p>REGLAREA CARBURATORULUI (motor cu benzină)</p> <p>⚠ ATENȚIE: Nu modificați carburatorul. Acest lucru poate duce la încălcarea legilor privind emisiile de gaze de eșapament.</p> <p>SISTEMUL DE PORNIRE</p> <p>⚠ ATENȚIE: arcul elicoidal este tensionat și ar putea "sări" oricând, cauzând răniri personale grave. Nu încercați niciodată să-l demontați sau să-l modificați.</p> <p>SCHIMBAREA ULEIULUI NOTĂ: eliminați uleiul de motor uzat în conformitate cu normele privind protecția mediului. Este obligatoriu să se predea uleiul uzat unui atelier autorizat, într-un recipient sigilat. Nu-l aruncați la gunoi și nu-l vărsați pe sol sau la canal.</p> <p>ULEIUL PENTRU CUTIA DE VITEZE Toate elementele cutiei de viteze și ale transmisiei sunt în baie de ulei. Înainte de fiecare utilizare a mașinii trebuie să controlați nivelul uleiului (Fig. 95) pe la bușonul A (Fig. 93). Completați, dacă este necesar.</p> <p>Schimbarea uleiului: La fiecare 500 ore de lucru trebuie să se schimbe uleiul de la cutia de viteze:</p> <ul style="list-style-type: none"> • Verificați ca mașina să fie în poziție orizontală. • Deșurubați bușonul B (Fig. 94). • Lăsați uleiul din cutia de viteze să se scurgă, până când aceasta se golește complet. • Puneți la loc bușonul B (Fig. 94). • Umpleți cutia de viteze pe la bușonul A (Fig. 93) cu ulei 15W-40 (capacitatea recipientului 1,7 litri), până la nivelul corect (fig. 95). 	<p>MOTORUN KULLANMA KILAVUZUNU DA DİKKATLİCE OKUYUNUZ.</p> <p>KARBÜRATÖR AYARI (benzinli motor)</p> <p>⚠ UYARI: Karbüratörün üzerinde değişiklik yapmayınız. Bunun yapılması egzoz gazlarının emisyonu ile ilgili kanunların ihlal edilmesine neden olabilir.</p> <p>ÇALIŞTIRMA ÜNİTESİ</p> <p>⚠ UYARI: Helezonik yay gerilime maruz kalabilir ve ciddi yaralanmalara neden olacak şekilde yerinden çıkabilir. Asla yerinden sökmeye ya da değiştirmeye çalışmayınız.</p> <p>YAĞ DEĞİŞİMİ NOT: Lütfen yağı çevreye uygun bir biçimde imha ediniz. Kullanılmış yağın, ağız mühürlü kaplarda yerel servis istasyonuna teslim edilmesi zorunludur. Yağı çöpe atmayınız, yere akıtmayınız veya bir kanalizasyona boşaltmayınız.</p> <p>ŞANZIMAN GRUBU YAĞI Tüm şanzıman ve transmisyon elemanları yağ banyoludur. Makinenin kullanımı öncesinde yağ seviyesinin (Şek.95) A tapası vasıtasıyla (Şek.93) her zaman kontrol edilmesi gerekmektedir. Gerekli takdirde doldurunuz. Yağ değiştirme: Şanzıman grubu yağının her 500 saatlik çalışma sonrasında değiştirilmesi gerekmektedir:</p> <ul style="list-style-type: none"> • Makinenin yatay konumda olduğunu kontrol edin • B tapasını (Şek.94) sökün. • Şanzıman grubu yağını tamamen çıkıncaya kadar boşaltın. • B tapasını (Şek.94) geri takın • Şanzıman grubunu A tapası (Şek.93) vasıtasıyla 15W-40 yağı ile (kutu kapasitesi 1,7 litre) seviyeye kadar doldurun (Şek.95).



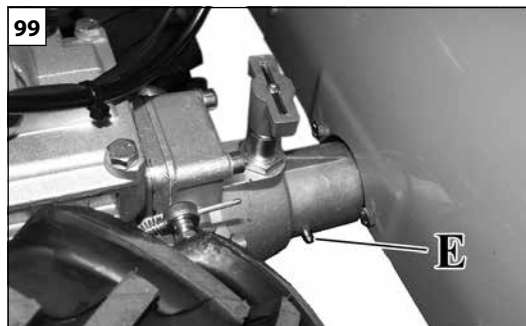
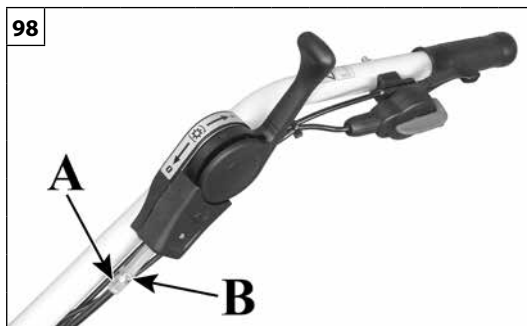
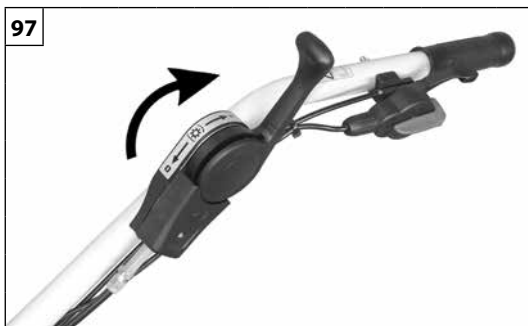









Dansk	Русский	Polski
VEDLIGEHOEDELSSE	ОБСЛУЖИВАНИЕ	KONSERWACJA
<p>LÆS OGSÅ VEJLEDNINGEN FOR MOTOREN OMHYGGELIGT.</p> <p>KARBURATORINDSTILLING (benzinmotor)</p> <p>⚠ PAS PÅ: Ændr ikke karburatoren. Dette kan føre til overtrædelse af lovgivningen om udledning af udstødningsgasser.</p> <p>STARTSYSTEM</p> <p>⚠ PAS PÅ: Spiralfjederen er under spænding og kan lække og forårsage alvorlig personskade. Forsøg aldrig at afmontere eller ændre den.</p> <p>OLIESKIFT BEMÆRK: Fjern den brugte motorolie i overensstemmelse med standarderne for miljøet. Den brugte olie skal afleveres til et autoriseret værksted i en lukket beholder. Den må ikke smides i skraldespanden eller hældes på jorden eller i en vask.</p> <p>GEAROLIE Alle elementer i gearkasse og transmission er badet i olie. Før hver brug af maskinen skal oliestanden kontrolleres (Fig.95) gennem påfyldningsstudsens A (Fig.93). Efterfyld, hvis det er nødvendigt. Olieskift: Hver 500. times arbejde skal gearkasseolien skiftes:</p> <ul style="list-style-type: none"> • Kontrollér at maskinen er i vandret position • Skru dækslet B (Fig.94) af. • Lad gearkassen tømme for olie, indtil den er løbet helt ud. • Sæt dækslet B (Fig.94) på. • Fyld gearkassen gennem påfyldningsstudsens A (Fig.93) med olie 15W-40 (kassens kapacitet 1,7 liter) op til niveau (fig. 95). 	<p>ВНИМАТЕЛЬНО ОЗНАКОМЬТЕСЬ ТАКЖЕ С РУКОВОДСТВОМ НА ДВИГАТЕЛЬ.</p> <p>РЕГУЛИРОВКА КАРБЮРАТОРА (бензиновый двигатель)</p> <p>⚠ ПРЕДОСТЕРЕЖЕНИЕ: Не вносите изменения в конструкцию карбюратора. Они могут привести к нарушению законодательства, регулирующего выбросы.</p> <p>БЛОК СТАРТЕРА</p> <p>⚠ ПРЕДОСТЕРЕЖЕНИЕ: Пружина стартера сжата и может выпрямиться, причинив серьезную травму. Никогда не пытайтесь разбирать ее или изменять ее конструкцию.</p> <p>ЗАМЕНА МАСЛА ПРИМЕЧАНИЕ: Утилизируйте отработанное моторное масло так, чтобы не наносить вреда окружающей среде. Отработанное масло следует сдавать в уполномоченные организации в герметичных емкостях. Не выбрасывайте его с мусором, не выливайте на землю и не сливайте в канализацию.</p> <p>МАСЛО В КОРОБКЕ ПЕРЕДАЧ Все компоненты коробки передач и трансмиссии погружены в масляную ванну. Перед каждым использованием машины необходимо проверять уровень масла (Рис. 95) через горловину с пробкой А (Рис. 93). При необходимости долейте его. Замена масла: Масло в коробке передач следует заменять после каждых 500 часов работы:</p> <ul style="list-style-type: none"> • Убедитесь, что машина находится в горизонтальном положении • Установите на место пробку В (Рис.94). • Дайте маслу полностью вытечь из коробки. • Установите на место пробку В (Рис. 94) • Залейте в коробку передач через горловину А (Рис.93) масло 15W-40 (емкость коробки - 1,7 л) до надлежащего уровня (Рис.95). 	<p>PRZECZYTAĆ UWAGAŃNIE RÓWNIEŻ PODRĘCZNIK UŻYTKOWNIKA SILNIKA.</p> <p>REGULACJA GAŹNIKA (silnik benzynowy)</p> <p>⚠ OSTRZEŻENIE: Nie modyfikować gaźnika. Mogłoby to spowodować naruszenie przepisów prawnych dotyczących emisji spalin.</p> <p>ROZRUSZNIK</p> <p>⚠ OSTRZEŻENIE: Sprężyna śrubowa jest napięta i może odskoczyć, powodując poważne obrażenia ciała. Nigdy nie wolno próbować jej demontować ani modyfikować.</p> <p>WYMIANA OLEJU UWAGA: Zużyty olej silnikowy należy utylizować w sposób przyjazny dla środowiska. Należy obowiązkowo zwrócić do autoryzowanego warsztatu zużyty olej w szczelnie zamkniętym pojemniku. Nie wyrzucać go do śmieci, rozlewać na ziemi lub wlewać do ścieków kanalizacyjnych.</p> <p>OLEJ ZESPOŁU SKRZYNI BIEGÓW Wszystkie elementy skrzyni biegów i przekładni napędowej znajdują się w kąpielii olejowej. Przed każdorazowym użyciem urządzenia należy sprawdzić poziom oleju (Rys.95) przez korek A (Rys.93). W razie potrzeby uzupełnić go. Wymiana oleju: Po każdych 500 godzinach pracy konieczna jest wymiana oleju zespołu skrzyni biegów:</p> <ul style="list-style-type: none"> • Sprawdzić, czy urządzenie znajduje się w położeniu poziomym. • Odkręcić korek B (rys.94). • Spuścić cały olej z zespołu skrzyni biegów. • Ponownie nałożyć korek B (Rys. 94). • Napełnić zespół skrzyni biegów przez korek A (rys.93) olejem 15W-40 (pojemność puski 1,7 l) do oznaczonego poziomu (rys.95)















Português	Română	Türkçe
<p align="center">MANUTENÇÃO</p>	<p align="center">ÎNTREREINEREA</p>	<p align="center">BAKIM</p>
<p>LEIA ATENTAMENTE TAMBÉM O MANUAL DO MOTOR.</p> <p>REGULAÇÃO DA ALAVANCA DE COMANDO DA TOMADA DE FORÇA A alavanca de comando da tomada de força deve efectuar o curso completo e permanecer bloqueada nessa posição (Fig.97). Caso contrário, accione o regulador (A, Fig.98) para dar a tensão correcta ao cabo, depois de desapertar a porca (B).</p> <p>APARELHOS DE CORTE</p> <p>⚠ AVISO: Não repare acessórios de corte danifi cados soldando-os, endireitando-os ou modifi cando a sua forma. Isto pode fazer com que peças da ferramenta de corte se soltem, provocando lesões graves ou fatais.</p> <p>MANUTENÇÃO DOS ACESSÓRIOS DE CORTE Para a manutenção dos acessórios de corte, consulte o capítulo ACESSÓRIOS</p> <p>QUICKFIT Antes de iniciar o trabalho, lubrifi que a tomada de força através do lubrifi cador (E, Fig.99).</p> <p>PNEUS Certifi que-se periodicamente de que a pressão dos pneus está dentro dos limites indicados:</p> <ul style="list-style-type: none"> • para rodas 4.00-8", a pressão deve ser de 1,5 bar (Kg/cm²); <p>⚠ ATENÇÃO – Não encha os pneus para lá da pressão indicada. A separação entre pneu e jante, causada pela explosão do pneu, pode provocar lesões graves ou até mesmo a morte.</p>	<p>CITIȚI CU ATENȚIE ȘI MANUALUL MOTORULUI.</p> <p>REGLAREA MANETEI DE COMANDĂ A PRIZEI DE PUTERE Maneta de comandă a prizei de putere trebuie să efectueze o cursă completă și să rămână blocată pe poziție (Fig. 97). În caz contrar, acționați reglajul (A, Fig. 98) pentru a întinde în mod corect cablul, după ce ați slăbit piulița (B).</p> <p>BLOCURILE DE TĂIERE</p> <p>⚠ ATENȚIE: Nu sudați, nu îndreptați și nu modifi cați forma grupului de tăiere deteriorat, încercând să îl reparați. Aceste operațiuni pot duce la desprinderea grupului de tăiere și pot provoca răniri grave sau mortale.</p> <p>ÎNTREREINEREA BLOCURILOR DE TĂIERE Pentru întreținerea blocurilor de tăiere, vezi capitolul ACCESORIILE.</p> <p>QUICKFIT Înainte de a începe lucrul, gresați priza de putere prin intermediul gresorului (E, Fig. 99).</p> <p>ANVELOPELE Controlați periodic ca presiunea din anvelope să fie cuprinsă între limitele indicate:</p> <ul style="list-style-type: none"> • pentru roți de 4.00-8", presiunea trebuie să fie de 1,5 bar (Kg/cm²); <p>⚠ ATENȚIE – Nu umflați anvelopele peste presiunea indicată. Desprinderea jantei de anvelopă, cauzată de explozia anvelopei, poate provoca răniri grave și chiar moartea.</p>	<p>MOTORUN KULLANMA KILAVUZUNU DA DİKKATLİCE OKUYUNUZ.</p> <p>GÜÇ ÇIKIŞI KUMANDA KOLUNU AYARLAMA Güç çıkışı kumanda kolu tam seyrini tamamlayıp ve yerine kilitlenmelidir (Şek.97). Aksi takdirde, kabloya doğru gerginliği vermek için somunu (B) gevşettikten sonra ayar somununu (A, Şek.98) ayarlayın.</p> <p>KESME APARATLARI</p> <p>⚠ UYARI: Hasarlı kesici uçları asla, kaynak yaparak, düzleştirerek veya şeklini değiştirerek onarmayınız. Bu, kesme aletinin parçalarının kopmasına ve ciddi veya ölümcül yaralanmalara neden olabilir.</p> <p>KESME APARATLARININ BAKIMI Kesme aparatlarının bakımı için AKSESUARLAR bölümüne bakınız.</p> <p>QUICKFIT Çalışmaya başlamadan önce, yağlayıcı vasıtasıyla (E, Şek.99) güç çıkışını yağlayın.</p> <p>LASTİKLER Lastiklerin basıncının aşağıda belirtilen sınırlar arasında olduğunu periyodik olarak kontrol edin:</p> <ul style="list-style-type: none"> • 4.00-8" tekerlekler için basınç 1,5 bar (Kg/cm²) olmalıdır; <p>⚠ DİKKAT – Lastikleri belirtilen basıncın ötesinde şişirmeyin. Lastik patlaması sonucunda lastik ve jantın birbirinden ayrılması, ciddi yaralanmalara ve hatta ölüme sebebiyet verebilir.</p>

--	--	--	--

Dansk	Русский	Polski
VEDLIGEHOEDELSSE	ОБСЛУЖИВАНИЕ	KONSERWACJA
<p>LÆS OGSÅ VEJLEDNINGEN FOR MOTOREN OMHYGGELIGT.</p> <p>INDSTILLING PTO-HÅNDTAG PTO-håndtaget skal udføre hele vandringen og forblive låst på plads (Fig.97). Ellers skal man justere på regulatoren (A, Fig.98) for at give den korrekte stramning af kablet efter at have løsnet møtrikken (B).</p> <p>SKÆREAPPARATER</p> <p>⚠ PAS PÅ - Svejs, ret eller ændr ikke formen af beskadigede skæreapparater i et forsøg på at reparere dem. Disse operationer kan medføre, at skæreapparatet løsrives og forårsage alvorlige skader eller død.</p> <p>VEDLIGEHOEDELSSE AF SKÆREAPPARATER Vedrørende vedligeholdelse af skæreapparater, se kapitlet TILBENØR.</p> <p>QUICKFIT Før arbejdet påbegyndes, smøres kraftudtaget gennem smørenippen (E, Fig.99).</p> <p>DÆK Kontrollér jævnligt, at dæktrykket er inden for de anførte grænser: • for hjul 4.00-8" skal trykket være 1,5 bar (Kg/cm²);</p> <p>⚠ PAS PÅ - Oppust ikke dækkene ud over det anførte tryk. Adskillelsen mellem dæk og fælg forårsaget af dækkets eksplosion kan forårsage alvorlige skader eller endog død.</p>	<p>ВНИМАТЕЛЬНО ОЗНАКОМЬТЕСЬ ТАКЖЕ С РУКОВОДСТВОМ НА ДВИГАТЕЛЬ.</p> <p>РЕГУЛИРОВКА РУЧКИ УПРАВЛЕНИЯ ВОМ Ручка управления ВОМ должна совершать полный ход и фиксироваться в таком положении (Рис. 97). В противном случае подкрутите регулировочную гайку (А, Рис. 98) так, чтобы получить правильное натяжение троса, предварительно ослабив гайку (В).</p> <p>РЕЖУЩИЕ УЗЛЫ</p> <p>⚠ ПРЕДОСТЕРЕЖЕНИЕ: Никогда не ремонтируйте поврежденные режущие насадки путем сварки, рихтовки или изменения их формы. Это может привести к отделению частей режущих насадок с последующей серьезной или даже летальной травмой.</p> <p>ТЕХОБСЛУЖИВАНИЕ РЕЖУЩИХ АППАРАТОВ О техобслуживание режущих аппаратов в разделе "ПРИНАДЛЕЖНОСТИ".</p> <p>QUICKFIT Перед началом работы смажьте ВОМ через тавотницу (E, Рис.99).</p> <p>ШИНЫ Периодически проверяйте, чтобы давление в шинах находилось в допустимом диапазоне: • для колес 4.00-8" давление должно составлять 1,5 бар (кг/см²);</p> <p>⚠ ВНИМАНИЕ! Не накачивайте шины выше указанных значений давления. Разрыв шины и ее отделение от обода колеса может явиться причиной серьезных травм и даже смертельного исхода.</p>	<p>PRZECZYTAĆ UWAGAŃNIE RÓWNIEŻ PODRĘCZNIK UŻYTKOWNIKA SILNIKA.</p> <p>REGULACJA DŹWIGNI STERUJĄCEJ WAŁU ODBIORU MOCY Dźwignia sterująca wału odbioru mocy musi wykonać cały ruch i musi pozostać zablokowana we właściwej pozycji (rys.97). W przeciwnym wypadku należy użyć śruby regulującej (A, rys.98), aby prawidłowo naprężyć przewód, po uprzednim poluzowaniu nakrętki (B).</p> <p>MECHANIZMY TNĄCE</p> <p>⚠ OSTRZEŻENIE: Nigdy nie wolno próbować naprawiać uszkodzonego ostrza poprzez spawanie, prostowanie go bądź zmienianie kształtu. Może to powodować odrywanie się fragmentów narzędzia tnącego i doprowadzić do poważnych bądź śmiertelnych obrażeń ciała.</p> <p>KONSERWACJA MECHANIZMÓW TNĄCYCH Sposób konserwacji mechanizmów tnących opisany został w rozdziale AKCESORIA.</p> <p>QUICKFIT Przed rozpoczęciem pracy nasmarować odbiór mocy przez smarowniczkę (E, rys.99).</p> <p>OPONY Sprawdzać okresowo, czy ciśnienie w oponach mieści się we wskazanych limitach: • w przypadku kół 4,00-8" ciśnienie musi wynosić 1,5 bar (kg/cm²)</p> <p>⚠ UWAGA - Podczas pompowania opon nie należy przekraczać wskazanego ciśnienia. Oddzielenie się opony od obręczy spowodowane wybuchem opony może spowodować poważne obrażenia, a nawet śmierć.</p>

Português	Română	Türkçe
MANUTENÇÃO	ÎNTREȚINEREA	BAKIM
<p>LIMPEZA DA MÁQUINA</p> <p> ATENÇÃO - Se utilizar ar comprimido para a limpeza da máquina, é necessário proteger-se com óculos adequados e máscara anti-pó.</p> <p> CAUTELA: O uso de jactos de água a altas velocidades para a limpeza da máquina pode danificar o motor.</p> <p>MANUTENÇÃO EXTRAORDINÁRIA No final de cada estação, em caso de uso intenso, ou de dois em dois anos com uso normal, é aconselhável proceder a um controlo geral a efectuar com um técnico especializado da rede de assistência.</p> <p> ATENÇÃO! – Todas as operações de manutenção não mencionadas no presente manual devem ser efectuadas por uma oficina autorizada. Para garantir um funcionamento constante e regular do corta-sebes, lembre-se de que eventuais substituições de componentes deverão ser exclusivamente efectuadas com PEÇAS ORIGINAIS.</p> <p> Eventuais modificações não autorizadas e/ou o uso de acessórios não originais podem causar lesões graves ou mortais ao operador ou a terceiros.</p>	<p>CURĂȚAREA MAȘINII</p> <p> ATENȚIE - Dacă utilizați aer comprimat pentru a curăța mașina, trebuie să vă protejați folosind ochelari de protecție corespunzători și mască pentru praf.</p> <p> AVERTIZARE: Folosirea unui jet de apă cu viteză mare pentru a curăța mașina poate deteriora motorul.</p> <p>ÎNTREȚINEREA EXTRAORDINARĂ La terminarea sezonului, după o utilizare intensivă, sau la fiecare doi ani, pentru o utilizare normală, este necesar să se efectueze un control general, care trebuie să fie realizat de un tehnician specializat de la rețeaua de asistență.</p> <p> ATENȚIE! – Toate operațiile de întreținere care nu sunt indicate în acest manual trebuie să fie efectuate doar de un atelier autorizat. Pentru a garanta o funcționare constantă și regulată a mașinii, rețineți că eventualele înlocuiri ale pieselor de schimb trebuie să fie efectuate numai cu PIESE DE SCHIMB ORIGINALE.</p> <p> Eventualele modificări neautorizate și/sau utilizarea unor accesorii neoriginale pot cauza rănirea gravă sau mortală a operatorilor sau a altor persoane.</p>	<p>MAKİNENİN TEMİZLİĞİ</p> <p> DİKKAT - Makinenin temizliği için basınçlı havanın kullanılıyorsa, uygun gözlükler ve toz önleyici maske ile korunmak gerekmektedir.</p> <p> UYARI: Makinenin temizliğinde yüksek hızlı su jetlerinin kullanımı motora zarar verebilir.</p> <p>EKSTRA BAKIM Eğer cihaz yoğun bir flekilde kullanıldıysa, uygulama sezonu sonunda, normal olarak gerçekleştirilen genel kontrollere ek olarak her iki yıllık kullanımdan sonra cihazı uzman teknisyene kontrol ettiriniz.</p> <p> DİKKAT! – Bu kitapçıkta belirtilmeyen diğer tüm bakım işleri yetkili bir Servis Merkezi tarafından gerçekleştirilmelidir. Makinenin sürekli ve düzenli işleyişini garanti etmek için zamanla gerçekleştirmek zorunda kalacağınız yedek parça değişimlerinde yalnızca ORJİNAL YEDEK PARÇALAR kullanmanız gerektiğini unutmayınız.</p> <p> Yetkisiz yapılan değişiklikler ve/veya orijinal aksesuarların kullanılmaması operatörde veya üçüncü kişilerde ciddi veya ölümcül yaralanmalara yol açabilir.</p>

Dansk	Русский	Polski
VEDLIGEHOLDELSE	ОБСЛУЖИВАНИЕ	KONSERWACJA
<p>RENGØRING AF MASKINEN</p> <p> PAS PÅ - Hvis der bruges trykluft til at rengøre maskinen, skal man beskytte sig med særlige briller og støvmaske.</p> <p> FORHOLDSREGLER: Brug af high-speed vandstråler til at rengøre maskinen kan beskadige motoren.</p> <p>EKSTRAORDINÆR VEDLIGEHOLDELSE Ved tung brug af maskinen bør man i slutningen af sæsonen, hver andet år ved normal brug, få foretaget et generelt eftersyn, der skal foretages af en specialiseret tekniker fra servicenetten.</p> <p> PAS PÅ – Alle vedligeholdelsesarbejder, der ikke er nævnt i denne vejledning, skal udføres af et autoriseret værksted. For at sikre en kontinuerlig og jævn drift er det vigtigt, at enhver udskiftning af reservele udelukkende foretages med ORIGINALE RESERVEDELE.</p> <p> Eventuelle uautoriserede ændringer og/eller brug af uoriginale tilbehør kan forårsage alvorlige eller dødelige skader på operatør eller tredjemand.</p>	<p>ЧИСТКА МАШИНЫ</p> <p> ВНИМАНИЕ! В случае использования для чистки машины сжатого воздуха необходимо надевать защитные очки и респиратор.</p> <p> ОСТОРОЖНО: Использование для чистки машины струй воды под большим давлением может привести к повреждению двигателя.</p> <p>ТЕХОСМОТР Рекомендуется по окончании сезона в случае интенсивной эксплуатации и раз в два года при нормальной эксплуатации обращаться к специалисту по сервисному обслуживанию для проведения полного техосмотра.</p> <p> ВНИМАНИЕ! - Все работы по техобслуживанию, не описанные в этом руководстве, должны проводиться в авторизованном сервисном центре. Для обеспечения правильной и длительной работы машины помните, что заменяемые детали должны заменяться исключительно ОРИГИНАЛЬНЫМИ ЗАПЧАСТЯМИ.</p> <p> Внесение самовольных модификаций или использование неоригинальных принадлежностей может привести к тяжелым и смертельным травмам оператора и третьих лиц.</p>	<p>CZYSZCZENIE URZĄDZENIA</p> <p> UWAGA - Jeżeli do czyszczenia narzędzia używa się sprężonego powietrza, należy założyć okulary ochronne oraz maskę przeciwpyłową.</p> <p> OSTROŻNIE: Czyszczenie urządzenia strumieniami wody o dużej prędkości może uszkodzić silnik.</p> <p>KONSERWACJA NADZWYCZAJNA Na koniec sezonu, w przypadku intensywnego użytkowania, lub co dwa lata, w przypadku zwykłego użytkowania, zlecić ogólny przegląd przez wyspecjalizowanego technika z serwisu technicznego.</p> <p> UWAGA: Wszystkie czynności konserwacyjne, które nie są opisane w niniejszym podręczniku powinny być wykonywane przez autoryzowany serwis. Aby zapewnić sprawne działanie urządzenia przez długi czas, należy pamiętać o tym, aby w przypadku ewentualnej wymiany części stosować wyłącznie ORYGINALNE CZĘŚCI ZAMIENNE.</p> <p> Ewentualne niedozwolone zmiany i/lub stosowanie nieoryginalnych akcesoriów mogą spowodować poważne lub śmiertelne obrażenia użytkownika lub osób trzecich.</p>

Português	Română	Türkçe
<p style="text-align: center;">ARMAZENAGEM</p>	<p style="text-align: center;">DEPOZITAREA</p>	<p style="text-align: center;">MUHAFAZA</p>
<p>ARMAZENAGEM Quando tiver de deixar a máquina parada por longos períodos de tempo:</p> <ul style="list-style-type: none"> - Preste atenção às partes quentes da máquina, como partes do motor e o grupo da caixa de velocidades. - Limpe bem a máquina. - Para reduzir o perigo de incêndio, mantenha o motor, a marmita, o alojamento da bateria e o depósito sem erva, folhas ou gordura excessiva. - Desmonte os acessórios de corte. Lubrifique a tomada de força e todos os órgãos mecânicos. - Deixe arrefecer o motor antes de armazenar a máquina em qualquer ambiente fechado. - Tire o combustível do depósito e volte a colocar o tampão. - Elimine o combustível e o óleo segundo as normas e respeitando o meio ambiente. - Nunca use jactos de água ou solvente para retirar a sujidade. - Conserve a máquina num local coberto, numa superfície plana, com o depósito vazio e fora do alcance das crianças. - Os procedimentos de activação após uma armazenagem durante o Inverno são os mesmos que os efectuados para o arranque normal da máquina (pág.100-106). <p>DEMOLIÇÃO E ELIMINAÇÃO Boa parte dos materiais usados na construção da máquina são recicláveis; todos os metais (aço, alumínio, latão) podem ser entregues a um ferro-velho comum. Para mais informações, dirija-se ao normal serviço de recolha de resíduos da sua área de residência. A eliminação dos resíduos resultantes da demolição da máquina deverá ser efectuada no pleno respeito com o meio ambiente, evitando poluir o solo, o ar e a água.</p> <p>Em qualquer caso, devem respeitar-se as legislações locais em vigor na matéria.</p>	<p>DEPOZITAREA Când mașina trebuie să rămână neutilizată pe perioade lungi:</p> <ul style="list-style-type: none"> - Aveți grijă la piesele fierbinți ale mașinii, de exemplu părți ale motorului și ale grupului cutiei de viteze. - Curățați cu grijă mașina. - Pentru a reduce riscul de incendiu, păstrați motorul, eșapamentul, compartimentul bateriei și rezervorul curate, fără resturi de iarbă, frunze sau unsoare excesivă. - Demontați blocul de tăiere. Lubrifiați priza de putere și toate organele mecanice. - Lăsați motorul să se răcească înainte de a depozita mașina într-o încăpăre închisă. - Scoateți carburantul din rezervor și puneți bușonul la loc. - Eliminați carburantul conform normelor și respectând regulile de protecție a mediului. - Nu folosiți niciodată jeturi de apă sau solvenți pentru a îndepărta murdăria. - Păstrați mașina într-un loc acoperit, pe o suprafață plană, în care să nu fie la îndemâna copiilor, cu rezervorul gol. - Procedurile de punere în funcțiune după depozitarea pe timp de iarnă sunt aceleași ca și pentru pornirea normală a mașinii (pag. 100-106). <p>DEZMEMBRAREA ȘI ELIMINAREA O mare parte dintre materialele folosite la fabricarea mașinii sunt reciclabile; toate metalele (oțel, aluminiu, alamă) pot fi preluate la un centru normal de recuperare a metalelor. Pentru informații ulterioare adresați-vă serviciului normal de eliminare a deșeurilor din zona dv. Eliminarea deșeurilor care rezultă din dezmembrarea mașinii trebuie să fie efectuată cu respectarea mediului înconjurător, evitând să se polueze solul, aerul și apa.</p> <p>În orice caz, trebuie respectată legislația locală în vigoare.</p>	<p>MUHAFAZA Makine uzun bir süre kullanılmayacaksa:</p> <ul style="list-style-type: none"> - Makinenin motor aksamları ve şanziman grubu gibi sıcak aksamlarına dikkat edin. - Makineyi iyice temizleyin. - Yangın tehlikesini azaltmak için, motoru, egzozu, akü yuvasını ve depoyu ot, yaprak veya aşırı yağdan uzak tutun. - Kesme aparatlarını sökün. Güç çıkışını ve tüm mekanik aksamları yağlayın. - Makineyi kapalı bir ortamda depoya koymadan önce motorun soğumasını bekleyin. - Depodan yakıtı boşaltıp kapağını kapatınız. - Yakıtı ve yağı çevresel koşullara dikkat ederek ve yönetmeliklere uygun şekilde imha ediniz. - Kirleri temizlemek için asla su jetleri veya çözücüler kullanmayınız. - Makineyi kapalı bir yerde, düz zemin üzerinde, deposu boş halde ve çocukların ulaşamayacağı şekilde muhafaza edin. - Bir kış mevsiminden sonra tekrar çalıştırma ile ilgili prosedürler, makinenin normal çalıştırma için geçerli prosedürleri ile aynıdır (syf. 100-106). <p>İMHA VE DE-MONTAJ Makinenin yapımında kullanılan materyallerin büyük bir kısmı yeniden dönüştürülebilir; tüm metal aksamlar (çelik, alüminyum, pirinç) normal bir demir geri -dönüftürme merkezine verilebilir. Daha detaylı bilgi için, bölgenizdeki yerel toplama servisine danışınız. Atılan/imha edilen cihazdan geri kalan demonte aksamlar toprak, hava ve suyu kirletmemeye dikkat ederek yok edilmelidir.</p> <p>Her zaman için bu konu ile ilgili yürürlükteki yerel kanunlara riayet edilmelidir.</p>

Dansk	Русский	Polski
OPBEVARING	ХРАНЕНИЕ	PRZECHOWYWANIE
<p>OPBEVARING Når maskinen skal stå stille i længere perioder</p> <ul style="list-style-type: none"> - Vær opmærksom på maskinens varme dele såsom motordele og gearkasse - Rengør maskinen omhyggeligt. - For at mindske brandfaren holdes motoren, lydpuddet, batteriet og tanken fri for græs, blade og overdreven fedt. - Afmonter skæreapparatet. Smør kraftudtaget og alle mekaniske dele. - Lad motoren køle af, før den opbevares i et lukket rum. - Tøm brændstoffet af tanken og luk studsene - Bortskaf brændstoffet i overensstemmelse med de gældende miljøregler. - Brug aldrig vandstråler eller opløsningsmidler til at fjerne snavs. - Opbevar maskinen i et overdækket lokale, på en plan overflade, med tom tank og utilgængeligt for børn. - Procedurerne for ibrugtagning efter vinteropbevaring er de samme, der udføres ved normal start af maskinen (side.101-107). <p>OPHUGNING OG BORTSKAFFELSE En stor del af de materialer, der anvendes i konstruktionen af maskinen er genanvendelige og alle metaller (stål, aluminium, messing) kan leveres til en normal jerngenanvendelse. Kontakt en normal affaldsindsamlingservice i dit område for nærmere oplysninger. Bortskaffelse af affald fra ophugning af maskinen skal ske miljørigtigt, så man undgår forurening af jord, luft og vand.</p> <p>Under alle omstændigheder skal de lokale love på området overholdes.</p>	<p>ХРАНЕНИЕ Если машина длительное время не будет использоваться, выполните следующие операции:</p> <ul style="list-style-type: none"> - Будьте осторожны с горячими частями машины, например частями двигателя и коробки передач. - Тщательно вычистите машину. - Для снижения опасности пожара не допускайте скопления на двигателе, выхлопной трубе, аккумуляторном отсеке и топливном баке травы, листьев и чрезмерного количества смазки. - Демонтируйте режущий аппарат. Смажьте ВОМ и все механические органы. - Дайте двигателю остыть перед тем, как помещать машину на хранение в закрытое помещение. - Опорожните топливный бак и снова установите его крышку на место. - Утилизируйте топливо и масло согласно находящемуся в силе законодательству о защите окружающей среды. - Ни в коем случае не чистите изделие при помощи водной струи под давлением или растворителей. - Храните машину в закрытом помещении, в сухом месте, недоступном для детей; предварительно слейте топливо из бака. - Процедура ввода в эксплуатацию после периода зимнего хранения идентична той, которая используется при обычном запуске машины (стр. 101-107). <p>УТИЛИЗАЦИЯ Большая часть используемых при производстве кустореза материалов может быть вторично использована; все металлы (сталь, алюминий, латунь) можно сдать в обычные пункты приема металлов. За информацией обращайтесь в местную службу по приемке и сбору отходов. Утилизацию машины следует производить с соблюдением норм защиты окружающей среды, не допуская при этом загрязнения почвы, воздуха и воды.</p> <p>В любом случае необходимо соблюдение действующих в этом отношении местных норм.</p>	<p>PRZECHOWYWANIE Gdy urządzenie nie będzie używane przez dłuższy czas:</p> <ul style="list-style-type: none"> - Uważać na nagrzane części urządzenia, takie jak elementy silnika i zespołu skrzyni biegów. - Wyczyścić dokładnie maszynę. - Aby zmniejszyć niebezpieczeństwo pożaru, należy utrzymywać silnik, tłumik, wgnękę akumulatora i zbiornik paliwa wolne od trawy, liści lub nadmiaru smaru. - Zdemontować mechanizmy tnące. Nasmarować wał odbioru mocy i wszystkie części mechaniczne. - Przed wstawieniem maszyny do jakiegokolwiek pomieszczenia zamkniętego celem jej przechowywania należy odczekać, aż silnik ostygnie. - Opróżnić zbiornik paliwa i zakręcić korek. - Zutylizować paliwo i olej zgodnie z obowiązującymi przepisami, w sposób przyjazny dla środowiska. - Do usuwania zabrudzeń nie wolno nigdy używać strumieni wody lub rozpuszczalników. - Przechowywać maszynę w pomieszczeniu zamkniętym, na płaskiej powierzchni, z pustym zbiornikiem paliwa i poza zasięgiem dzieci. - Glebogryzarkę należy przechowywać w suchym miejscu, z opróżnionym zbiornikiem oraz poza zasięgiem dzieci. Procedura uruchomienia po sezonie zimowym jest taka sama, jak podczas zwykłego uruchomienia urządzenia (str. 101-107). <p>DEMONTAŻ ORAZ UTYLIZACJA Znaczna część materiałów użytych do produkcji urządzenia nadaje się do recyklingu; wszystkie metale (stal, aluminium, mosiądz) można oddać w punktach skupu złomu. Aby uzyskać dalsze informacje, należy skontaktować się z lokalnym punktem utylizacji odpadów. Utylizacja odpadów powstałych w wyniku demontażu urządzenia powinna zostać przeprowadzona zgodnie z przepisami dotyczącymi ochrony środowiska i w taki sposób, aby nie zanieczyścić gleby, powietrza ani wody.</p> <p>W każdym przypadku należy przestrzegać obowiązujących przepisów.</p>

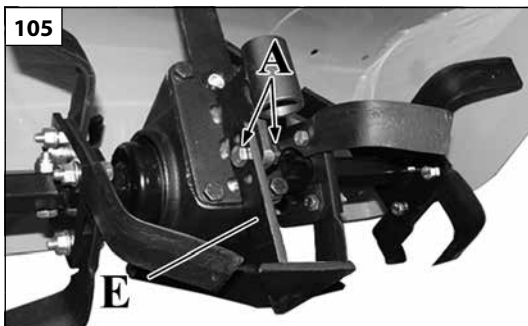

Português	Română	Türkçe
<p align="center">ACESSÓRIOS OPCIONAIS</p>	<p align="center">ACCESORII OPȚIONALE</p>	<p align="center">OPSİYONEL AKSESUARLAR</p>
<p>⚠ ATENÇÃO – Para a regulação da largura de trabalho da fresa, contacte uma oficina autorizada.</p> <p>FRESA COM ENGATE RÁPIDO 50 cm: 12 facas, restringível 35 cm FRESA COM ENGATE RÁPIDO 60 cm: 16 facas, restringível 50-35 cm</p> <p>Regulação da profundidade de trabalho Para modificar a profundidade de trabalho, actue na inclinação da lâmina central retirando a porca e o parafuso (A, Fig.105) de fixação e deslocando a haste perfurada (E, Fig.105) até encontrar um novo orifício. Com terrenos duros, para evitar que a máquina salte para a frente, regule a lâmina central deslocando-a para baixo e bloqueando-a no último furo superior.</p> <p>MANUTENÇÃO</p> <p>⚠ ATENÇÃO - Faça as operações de manutenção com a máquina parada e o motor desligado!</p> <p>Sempre que usar a fresa certifique-se de que:</p> <ol style="list-style-type: none"> 1. As porcas de fixação do quickfit ou do corpo da fresa ao motocultivador estão bem apertadas e que o fecho do quickfit está rodado até encaixar com um estalido na posição de aperto. 2. Todos os parafusos e porcas de fixação das facas da fresa estão bem apertados. 3. O óleo da caixa do par cónico está no nível correcto, ou seja, quase cheia. <p>MONTAGEM DA RODA DE APOIO Insira a roda B no alojamento da roda da fresa (C, Fig.106), bloqueie a roda com o perno D conforme indicado na Fig.106.</p> <p>⚠ ATENÇÃO – Durante o trabalho a roda deve ser retirada. A roda só deve ser utilizada para o apoio ou para a transferência da máquina para o local de trabalho.</p>	<p>⚠ ATENȚIE – Pentru a regla lățimea de lucru a frezei adresați-vă unui atelier autorizat.</p> <p>FREZĂ CU SISTEM DE CUPLARE RAPIDĂ cm. 50: 12 cuțițe, poate fi redusă la cm. 35. FREZĂ CU SISTEM DE CUPLARE RAPIDĂ cm. 60: 16 cuțițe, poate fi redusă la cm. 50-35. Reglarea adâncimii de lucru Pentru a schimba adâncimea de lucru, modificați înclinarea cuțitului central, scoțând piulița și șurubul de fixare (A, Fig. 105) și deplasând tija cu orificii (E, Fig. 105) până când întâlnește un orificiu nou. Pe terenuri dure, pentru a evita ca mașina să se smucească în față, reglați cuțitul central deplasându-l în jos și blocându-l în ultima gaură din partea de sus.</p> <p>ÎNȚREȚINEREA</p> <p>⚠ ATENȚIE - Efectuați operațiunile de întreținere cu mașina oprită și cu motorul stins!</p> <p>De fiecare dată când se utilizează freza, asigurați-vă că:</p> <ol style="list-style-type: none"> 1. Piulițele pentru fixarea sistemului Quickfit sau a corpului frezei de motocultor sunt strânse până la capăt, iar închizătoarea sistemului Quickfit este rotită până la declic în poziția de strângere. 2. Toate șuruburile și piulițele de fixare ale cuțitelor frezei sunt strânse până la capăt. 3. Uleiul din cutia cuplului conic să fie la nivelul corect, adică aceasta să fie aproape plină. <p>MONTAREA ROȚII DE SPRIJIN Introduceți roata B în locașul pentru roată al frezei (C, Fig. 106), blocați roata cu știftul D, așa cum se vede în Fig. 106.</p> <p>⚠ ATENȚIE – În timpul lucrului, roata trebuie să fie scoasă. Roata trebuie să fie folosită numai pentru susținere sau pentru deplasarea mașinii la locul de muncă.</p>	<p>⚠ DİKKAT – Kesici çalışma genişliği ayarı için, yetkili bir servise başvurun.</p> <p>HIZLI BAĞLANTILI KESİCİ cm. 50: 12 adet bıçak, daraltılabilir cm. 35. HIZLI BAĞLANTILI KESİCİ cm. 60: 16 adet bıçak, daraltılabilir cm. 50-35. Çalışma derinliği ayarı Çalışma derinliğini değiştirmek için, sabitleme somunu ve vidasını çıkarıp (A, Şek.105) delikli çubuğu yeni bir delik bulana kadar hareket ettirerek (E, Şek.105) bıçak eğimini ayarlayın. Sert zeminlerde, makinenin öne sıçramasını önlemek için, orta bıçağı aşağı yönde ilerletip üstteki son deliğe kilitlemek suretiyle ayarlayın.</p> <p>BAKIM</p> <p>⚠ DİKKAT - Bakım işlemlerini makine durmuş ve motor kapalı halde gerçekleştirin!</p> <p>Kesiciyi her kullandığınızda şunlardan emin olun:</p> <ol style="list-style-type: none"> 1. Quickfit veya kesici gövdesini motorlu kültivatöre sabitleme somunlarının sonuna kadar sıkıştırılmış olduğundan ve quickfit mandalının sıkıştırma konumunun son birimine kadar çevrilmiş olduğundan. 2. Kesici bıçaklarının tüm vidalarının ve sabitleme somunlarının sonuna kadar sıkıştırılmış olduğundan. 3. Konik dişli kutusu yağının doğru seviyede veya yaklaşık olarak dolu olduğundan. <p>DESTEK TEKERLEĞİNİN TAKILMASI Tekerleği B kesicinin tekerlek yuvasına takın (C, Şek.106), tekerleği pim D ile Şek.106'da gösterildiği gibi kilitleyin.</p> <p>⚠ DİKKAT – Çalışma esnasında tekerlek çıkarılmış olmalıdır. Tekerlek sadece destek olarak veya makinenin çalışma yerine transferi için kullanılmalıdır.</p>

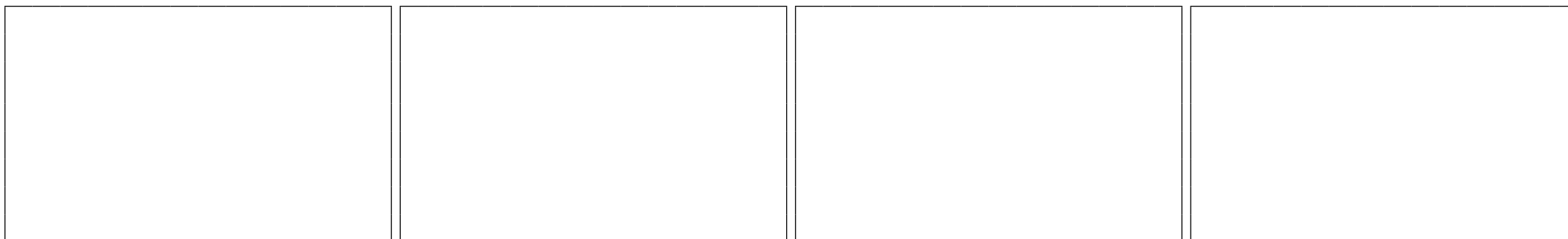

Dansk	Русский	Polski
<p align="center">EKSTRA TILBEHØR</p>	<p align="center">ПРИНАДЛЕЖНОСТИ ПО ЗАКАЗУ</p>	<p align="center">AKCESORIA OPCJONALNE</p>
<p>⚠ PAS PÅ – Kontakt et autoriseret værksted for justering af fræsereens arbejdsbredde.</p> <p>FRÆSER MED HURTIGPÅSÆTNING cm. 50: 12 knive, sammentrækkelig cm. 35. FRÆSER MED HURTIGPÅSÆTNING cm. 60: 16 knive, sammentrækkelig cm. 50-35. Justering af arbejdsdybde For at ændre arbejdsdybden justeres på knivens hældning ved at fjerne møtrik og fastgørelsesskrue (A, Fig.105) og flytte stangen med huller (E, Fig.105) indtil et nyt hul. Med hård jord justeres kniven ved at flytte den ned og fastlåse den i sidste hul for at undgå at maskinen springer fremad.</p> <p>VEDLIGEHOLDELSE</p> <p>⚠ PAS PÅ - Foretag vedligeholdelsesarbejderne med standset maskine og slukket motor!</p> <p>Hver gang fræsereen bruges, skal man sikre sig at:</p> <ol style="list-style-type: none"> 1. Fastgørelsesmøtrikkerne til Quickfit eller fræserhuset er helt strammet, og at quickfits slå er drejet, indtil den klikker i fastspændingsposition. 2. Alle skruer og fastgørelsesmøtrikker til fræsereens knive er helt strammet. 3. Olien i kron- og spidshjulshuset er på rette niveau, dvs. næsten fuldt. <p>MONTERING AF STØTTEHJUL Sæt hjulet B i fræsereens hjulleje (C, Fig.106), blokér hjulet med tappen D som i Fig.106.</p> <p>⚠ PAS PÅ – Under arbejdet skal hjulet være fjernet. Hjulet må kun bruges som støtte eller til flytning af maskinen på arbejdsstedet.</p>	<p>⚠ ВНИМАНИЕ! Для регулировки ширины вспашки фрезы обращайтесь в специализированную мастерскую.</p> <p>ФРЕЗА С БЫСТРОРАЗЪЕМНЫМ СОЕДИНИТЕЛЕМ 50 см: 12 регулируемых ножей 35 см. ФРЕЗА С БЫСТРОРАЗЪЕМНЫМ СОЕДИНИТЕЛЕМ 60 см: 16 регулируемых ножей 50-35 см. Регулировка глубины обработки Для изменения рабочей глубины, отрегулируйте наклон центрального ножа, открутив гайку и винт (A, Рис. 105) и переместив стержень с отверстиями (E, Рис. 105) до выравнивания с новым отверстием. На твердых поверхностях, чтобы избежать скачков машины отрегулируйте центральный нож, переместив его вниз до последнего сверху отверстия и зафиксируйте его в этом положении.</p> <p>ТЕХНИЧЕСКОЕ ОБСЛУЖИВАНИЕ</p> <p>⚠ ВНИМАНИЕ - Выполняйте техобслуживание только когда машина остановлена и двигатель выключен!</p> <p>Каждый раз при использовании фрезы, удостоверьтесь в том, что:</p> <ol style="list-style-type: none"> 1. Гайки крепления соединителя Quickfit или корпуса фрезы к мотокультиватору затянуты до упора, и защелка соединителя Quickfit повернута до щелчка в положение закрытия. 2. Все крепежные винты и гайки ножей фрезы затянуты до упора. 3. Уровень масла в коробке конической пары правильный, т.е. она почти полная. <p>МОНТАЖ ОПОРНОГО КОЛЕСА Вставьте колесо B в гнездо колеса фрезы (C, Рис.106), закрепите колесо с помощью пальца D как показано на Рис.106.</p> <p>⚠ ВНИМАНИЕ! Во время работы колесо должно быть снято. Колесо следует использовать только в качестве опорного элемента или при транспортировке машины в зону работы.</p>	<p>⚠ UWAGA - W celu wyregulowania szerokości roboczej frezu należy się zwrócić do autoryzowanego warsztatu.</p> <p>FREZ Z SZYBKOZŁĄCZEM 50 cm: 12 noży, z możliwością zmniejszenia 35 cm. FREZ Z SZYBKOZŁĄCZEM 60 cm: 16 noży, z możliwością zmniejszenia 50-35 cm. Regulacja głębokości roboczej W celu zmiany głębokości roboczej należy wyregulować nachylenie noża środkowego, wyjmując nakrętkę i śrubę (A, rys.105) mocującą i przesuając perforowany drążek (E, rys.105) w nowy otwór. W przypadku twardych terenów, w celu uniknięcia skoków maszyny do przodu, należy wyregulować środkowy nóż, przesuując go w dół i blokując go w ostatnim otworze u góry.</p> <p>KONSERWACJA</p> <p>⚠ UWAGA - Wszelkie prace konserwacyjne należy zawsze wykonywać po zatrzymaniu maszyny i wyłączeniu silnika.</p> <p>Za każdym razem, gdy używa się frezu, należy się upewnić, że:</p> <ol style="list-style-type: none"> 1. Nakrętki mocujące złącze quickfit lub korpus frezu do kultywatora są dokręcone do oporu i że rygiel złącza quickfit został obrócony w taki sposób, że zaskoczył w pozycji zamocowania. 2. Wszystkie śruby i nakrętki mocujące noży frezu zostały dokręcone do oporu. 3. Olej w skrzynce przekładni stożkowej ma właściwy poziom, czyli jest ona niemal pełna. <p>MONTAŻ KOŁA PODPIERAJĄCEGO Wsunąć koło B w gniazdo koła frezu (C, rys.106), zablokować koło sworzniem D, tak jak pokazano na rys.106.</p> <p>⚠ UWAGA - Podczas pracy koło musi być zdjęte. Koła należy używać tylko do podpierania i do transportu urządzenia do miejsca pracy.</p>

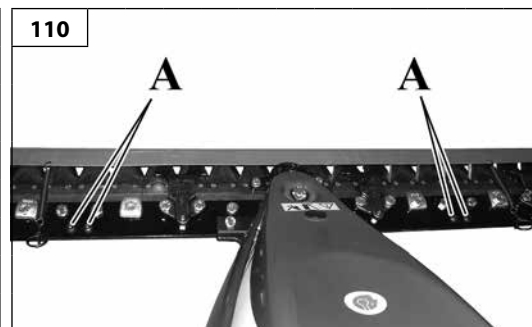
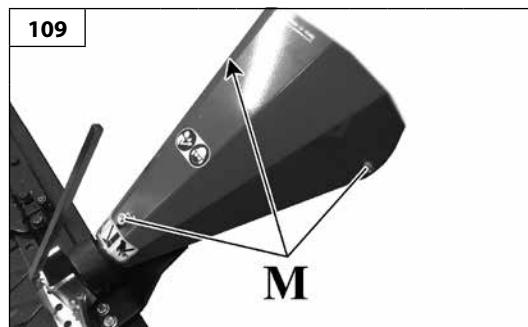
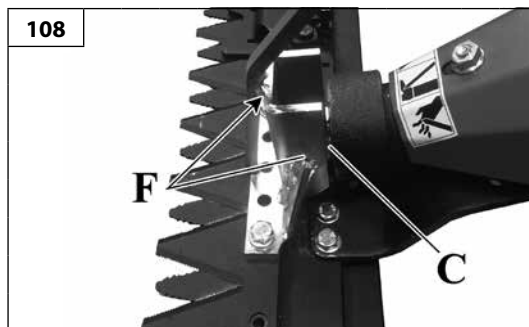
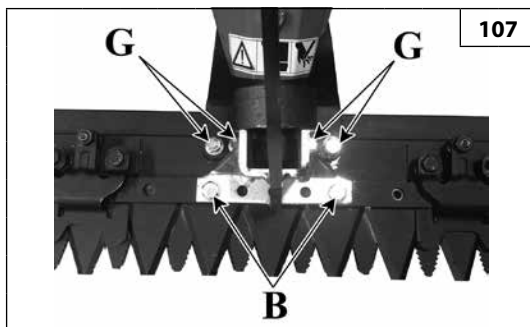

Português	Română	Türkçe
ACESSÓRIOS OPCIONAIS	ACCESORII OPȚIONALE	OPSİYONEL AKSESUARLAR
<p>Montagem do mecanismo de tracção Monte o mecanismo de tracção na barra utilizando os respectivos parafusos e anilhas (B, Fig.107).</p> <p>MOVIMENTO DA BARRA E DAS BARRAS DE CORTE Posicione o plano de fixação do movimento na parte superior da placa inserindo o perno (C, Fig.108) entre as guias do mecanismo de tracção (F, Fig.108). Em seguida, fixe o movimento utilizando os respectivos parafusos e porcas de auto-bloqueio (G, Fig.107) fornecidos.</p> <p>MONTAGEM DO CAPOT Para a montagem do capot, utilize os parafusos, anilhas e a porca (M) fornecidos e previamente desmontados na mesma ordem (ver Fig.109).</p> <p>⚠️ ATENÇÃO: ao apertar os parafusos (M, Fig.109) evite a rotação do tubo interno do silentbloc. Essa desatenção provoca uma pré-carga na borracha do silentbloc, limitando a sua duração.</p> <p>MONTAGEM DOS PATINS Desmonte os 4 parafusos (A, Fig.110). Posicione o patim (B, Fig.111) por baixo da barra de corte (C) de forma a coincidir com os furos. Aperte os patins com os quatro parafusos previamente desmontados. No fim a montagem ficará como indicado na figura 112.</p> <p>Regulação da altura da barra de corte (Fig.113) Se tiver de ceifar em terrenos acidentados, é necessário regular a altura de corte da barra de corte da seguinte forma:</p> <ul style="list-style-type: none"> • Desaperte as porcas (D). • Coloque o patim (E) na posição desejada. • Volte a bloquear a porca. • Faça a regulação em ambos os patins. 	<p>Montarea dispozitivului de angrenare Montați dispozitivul de angrenare pe bară, folosind șuruburile și rondellele corespunzătoare (B, Fig. 107).</p> <p>MECANISM BARĂ ȘI BARE DE COSIRE Poziționați planul de fixare al mecanismului pe latura de sus a ansamblului, introducând pivotul (C, Fig. 108) între ghidajele dispozitivului de angrenare (F, Fig. 108). După aceea fixați mecanismul utilizând șuruburile și piulițele cu autoblocare (G, Fig. 107) furnizate în dotare.</p> <p>MONTAREA CAPOTEI Pentru a monta capota, utilizați șuruburile, rondellele și piulița (M) din dotare, care au fost demontate în prealabil, în aceeași ordine (vezi Fig. 109).</p> <p>⚠️ ATENȚIE: când strângeți șuruburile (M, Fig. 109) evitați să rotiți tubul intern al silentblocului. Această greșeală provoacă o preîncărcare a silentblocului pe pneu, reducându-i durata de utilizare.</p> <p>MONTAREA PATINELOR Demontați cele 4 șuruburi (A, Fig. 110). Poziționați patina (B, Fig. 111) sub bara de cosire (C), în dreptul orificiilor. Înșurubați patinele cu cele patru șuruburi demontate anterior. La final, asamblarea va trebui să arate ca în figura 112.</p> <p>Reglarea înălțimii barei de cosire (Fig. 113) Când trebuie să cosiți pe terenuri accidentate, este necesar să reglați înălțimea de tăiere a barei de cosire, procedând astfel:</p> <ul style="list-style-type: none"> • Slăbiți piulițele (D). • Aduceți patina (E) în poziția dorită. • Blocați din nou piulița. • Efectuați reglarea pentru ambele patine. 	<p>Çekicinin montajı Çekiciyi çubuğun üzerine özel vidaları ve rondelaları kullanarak monte edin (B, Şek.107).</p> <p>ÇUBUK TAHRİK MEKANİZMASI VE BİÇME ÇUBUKLARI Tahrik mekanizmasının sabitleme yüzeyini plakanın üzerine yerleştirerek pimi (C, Şek.108) çekicinin kızıkları arasına geçirin (F, Şek.108). Ürünle birlikte verilen özel vidaları ve kendinden kilitlemeli somunları (G, Şek.107) kullanarak tahrik mekanizmasını sabitleyin.</p> <p>KAPUTUN MONTAJI Kapotun montajı için, birlikte verilen ve aynı sırada önceden sökülen vidaları, rondelaları ve somunu (M) kullanın (bkz. Şek.109).</p> <p>⚠️ DİKKAT: Vidaları (M, Şek.109) sıkıştırırken silentbloc içerisindeki dahili borunun dönmesini önleyin. Buna dikkat edilmemesi, silentbloc lastik üzerinde bir ön yüke neden olarak kullanım ömrünü kısaltır.</p> <p>KIZAKLARIN MONTAJI 4 vidayı sökün (A, Şek.110). Kızağı (B, Şek.111) biçme çubuğunun (C) altına, deliklere karşılık gelecek şekilde konumlayın. Kızıkları önceden sökülmüş olan dört vida ile vidalayın. Montaj sonrasında şekil 112'de görüldüğü gibi olacaktır.</p> <p>Biçme çubuğu yükseklik ayarı (Şek.113) Engabeli zeminlerde biçme işlemi yapılması gerektiğinde, biçme çubuğunun kesme yüksekliğinin aşağıda açıklandığı şekilde ayarlanması gereklidir:</p> <ul style="list-style-type: none"> • Somunları (D) gevşetin. • Kızağı (E) istenilen konuma getirin. • Somunu geri kilitleyin. • Ayarlama işlemi her iki kızağa uygulayın.

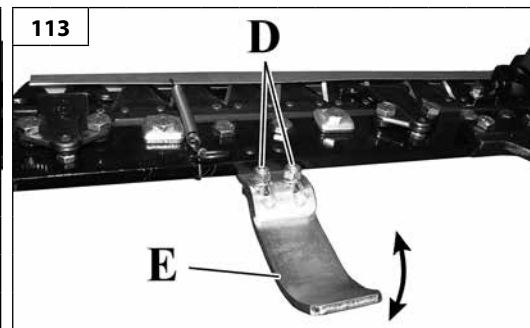
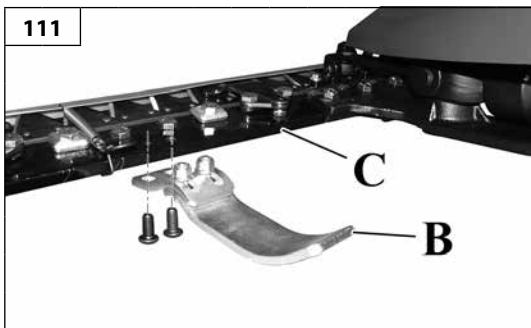

Dansk	Русский	Polski
<p align="center">EKSTRA TILBEHØR</p>	<p align="center">ПРИНАДЛЕЖНОСТИ ПО ЗАКАЗУ</p>	<p align="center">AKCESORIA OPCJONALNE</p>
<p>Montering transportør Montér transportøren på bjælken ved hjælp af egnede skruer og spændskiver (B, Fig.107).</p> <p>BEVÆGELSE BJÆLKE OG SKÆREBJÆLKE Anbring bevægelsens fastgørelsesplan øverst på pladen ved at isætte tappen (C, Fig.108) mellem transportørens skinner (F, Fig.108). Fastgør herefter bevægelsen ved hjælp af egnede skruer og selvspærrende møtrikker (G, Fig.107), der medfølger.</p> <p>MONTERING AF MOTORHJELMEN Til montering af motorhjelm bruges skruerne , spændskiver og møtrikken (M), der medfølger, og tidligere afmonteret i samme rækkefølge (se Fig.109).</p> <p>⚠ PAS PÅ - Ved stramning af skruerne (M, Fig.109) bør man undgå drejning af det indvendige rør i silentbloc. Denne uopmærksomhed medfører en forbelastning på silentbloccs gummi og begrænser dens levetid.</p> <p>MONTERING AF SLIDSKO Afmonter de 4 skruer (A, Fig.110). Anbring slidskoene (B, Fig.111) under knivbjælken (C) ud for hullerne. Skru slidskoene i med de tidligere afmonterede fire skruer. Til slut ser monteringen ud som i figur 112.</p> <p>Højdejustering af knivbjælken (Fig.113) Hvis man skal arbejde med slåning i ujævne terræner, skal knivbjælkens skærehøjde justeres som følger:</p> <ul style="list-style-type: none"> • Løsn møtrikkerne (D). • Flyt slidskoene (E) til den ønskede position. • Spænd møtrikken igen. • Udfør justeringen på begge slidsko. 	<p>Монтаж ведущей скобы Прикрепите ведущую скобу к полотну с помощью соответствующих винтов и шайб (B, Рис. 107).</p> <p>УСТРОЙСТВО ПЕРЕДАЧИ ДВИЖЕНИЯ И РЕЖУЩИЕ ПОЛОТНА Приложите плоскость крепления механизма передачи движения к верхней поверхности плиты, установив палец (C, Рис. 108) между направляющими ведущей скобы (F, Рис. 108). Затем закрепите механизм передачи движения с помощью соответствующих винтов и самоблокирующихся гаек (G, Рис. 107), входящих в комплект поставки.</p> <p>МОНТАЖ КОЖУХА Для монтажа кожуха используйте ранее снятые винты, шайбы и гайку (M) (см. Рис.109).</p> <p>⚠ ВНИМАНИЕ! При затягивании винтов (M, Рис109) не допускайте вращения внутренней трубы сайлент-блока. Это может создать натяг резины сайлент-блока и привести к сокращению срока его службы.</p> <p>МОНТАЖ ПОЛЗУНОВ Открутите 4 винта (A, Рис.110). Установите ползун (B, Рис.111) под режущим полотном (C) так, чтобы совместить отверстия. Прикрутите ползун с помощью четырех ранее снятых винтов. По завершении монтажа узел будет выглядеть так, как показано на рисунке 112.</p> <p>Регулировка высоты режущего полотна (Рис.113) Если кошение предполагается осуществлять на неровной поверхности, необходимо отрегулировать высоту кошения режущего полотна следующим образом:</p> <ul style="list-style-type: none"> • Ослабьте гайки (D). • Установите ползун (E) в нужное положение. • Затяните гайку. • Отрегулируйте оба ползуна. 	<p>Montaż mechanizmu pociągowego Przymocować mechanizm pociągowy do ostrza przy użyciu odpowiednich śrub i podkładek (B, rys.107).</p> <p>PRZEMIESZCZANIE OSTRZA I OSTRZY TNĄCYCH Ustawić płaszczyznę montażu ruchomego elementu w górnej części płyty, wsuwając sworzeń (C, rys.108) pomiędzy prowadnice mechanizmu pociągowego (F, rys.108). Następnie przymocować ruchomy element przy pomocy odpowiednich śrub i nakrętek samoblokujących (G, rys.107) dołączonych do zestawu.</p> <p>MONTAŻ MASKI Do montażu maski należy użyć śrub, podkładek i nakrętki (M) dostarczonych w komplecie i poprzednio zdemontowanych w tej samej kolejności (patrz rys.109).</p> <p>⚠ UWAGA: podczas dokręcania śrub (M, rys.109) należy unikać obracania przewodu wewnętrznego silentbloc. Taka nieuwaga powoduje obciążenie wstępne na gumie silentbloc, skracając jego żywotność.</p> <p>MONTAŻ PROWADNIKÓW Zdemontować 4 śruby (A, rys.110). Ustawić prowadnik (B, rys.111) pod listwą tnącą (C) w okolicach otworów. Przykręcić prowadniki czterema poprzednio zdemontowanymi śrubami. Po zakończeniu montaż będzie się przedstawiał tak, jak pokazano na rysunku 112.</p> <p>Regulacja wysokości listwy tnącej (rys.113) W przypadku ścinania trawy na nierównych terenach należy wyregulować wysokość cięcia listwy tnącej w następujący sposób:</p> <ul style="list-style-type: none"> • Poluzować nakrętki (D). • Ustawić prowadnik (E) w żądanej pozycji. • Ponownie zablokować nakrętkę. • Wykonać regulację na obu prowadnikach.

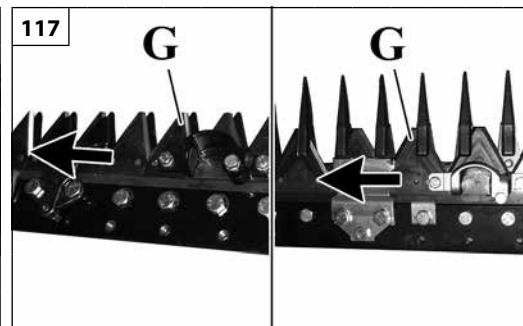
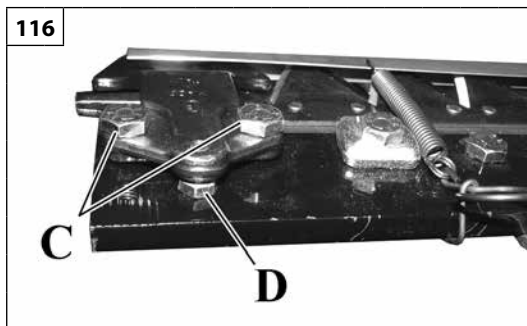
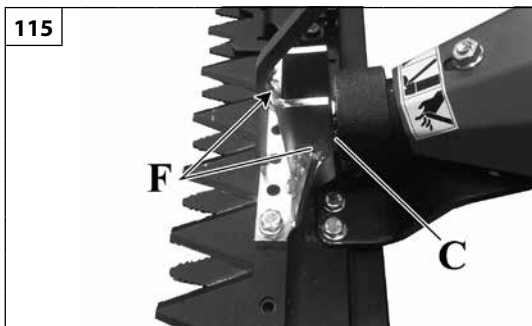

Português

Română

Türkçe

ACESSÓRIOS OPCIONAIS

ACCESORII OPȚIONALE

OPSİYONEL AKSESUARLAR

MANUTENÇÃO

⚠ ATENÇÃO – Sempre que utilizar a barra de corte, lubrifique o perno (C, Fig.115) e as guias do mecanismo de tracção (F, Fig.115).

Regulação do suporte da lâmina (Fig.116)

- Desaperte os parafusos de fixação (C).
- Ajuste o parafuso de afinação (D).
- Aperte novamente os parafusos de fixação.

NOTA: para um bom funcionamento, não deve existir uma fricção excessiva entre o suporte da lâmina e a lâmina (0,5 mm).

Substituição da lâmina de corte (Fig.117)

- Desmonte o mecanismo de tracção.
- Retire a lâmina (G).

Para a montagem, realize as operações no sentido inverso.

ACESSÓRIOS

Para conhecer todos os acessórios compatíveis com a máquina, consulte o site da internet www.emak.it.

ÎNȚREȚINEREA

⚠ ATENȚIE – De fiecare dată când se folosește bara de cosire, lubrificați pivotul (C, Fig. 115) și ghidajele dispozitivului de angrenare (F, Fig. 115).

Reglarea dispozitivului de fixare a lamei (Fig. 116)

- Slăbiți șuruburile de fixare (C).
- Acționați șurubul de reglare (D).
- Strângeți din nou șuruburile de fixare.

ATENȚIE: pentru o bună funcționare, între dispozitivul de fixare a lamei și lamă nu trebuie să existe o frecare excesivă (0,5 mm).

Înlocuirea lamei cu degete pentru cosit (Fig. 117)

- Demontați dispozitivul de antrenare.
- Scoateți lama (G).

Pentru montare, efectuați operațiile în ordine inversă.

ACCESORII

Pentru a cunoaște toate accesoriile compatibile cu mașina, consultați site-ul Internet www.emak.it.

BAKIM

⚠ DİKKAT – Bıçme çubuğu her kullanıldığında pimi (C, Şek.115) ve çekici kızaklarını (F, Şek.115) yağlayın.

Bıçak tutucusu ayarı (Şek.116)

- Sabitleme vidalarını (C) gevşetin.
- Ayar vidasını (D) kurcalayın.
- Sabitleme vidalarını geri sıkıştırın.

NOT: Düzgün bir çalışma için, bıçak tutucusu ile bıçak arasında aşırı bir sürtünme olmamalıdır (0,5 mm).

Bıçme bıçağını değiştirme (Şek.117)

- Çekiciyi sökün.
- Bıçağı (G) çıkarın.

Montaj için, işlemleri ters sıra ile gerçekleştirin.

AKSESUARLAR

Makineyle uyumlu bütün aksesuarları öğrenmek için, www.emak.it internet sayfamızı ziyaret edin.

--	--	--	--

Dansk	Русский	Polski
EKSTRA TILBEHØR	ПРИНАДЛЕЖНОСТИ ПО ЗАКАЗУ	AKCESORIA OPCJONALNE
<p>VEDLIGEHOEDELSE</p> <p>⚠ PAS PÅ – Smør tappen (C, Fig.115) og transportørens skinner (F, Fig.115), hver gang skærebjælken bruges.</p> <p>Justering af klingeholder (Fig.116)</p> <ul style="list-style-type: none"> • Løsn fastgørelsesskruerne (C). • Juster på justeringsskruen (D). • Stram fastgørelsesskruerne igen. <p>N.B. for en god funktion må der ikke være for stor friktion mellem klingeholder og klinge (0,5 mm).</p> <p>Udskiftning af knivbjælke (Fig.117)</p> <ul style="list-style-type: none"> • Afmonter transportøren. • Fjern klingens (G). <p>Monteringen udføres i omvendt rækkefølge.</p> <p>TILBEHØR</p> <p>Få mere at vide om tilbehør, der er kompatibelt med maskinen, på hjemmesiden internet www.emak.it</p>	<p>ТЕХНИЧЕСКОЕ ОБСЛУЖИВАНИЕ</p> <p>⚠ ВНИМАНИЕ! При каждом использовании режущего полотна смазывайте палец (C, Рис. 115) и направляющие ведущей скобы (F, Рис. 115).</p> <p>Регулировка держателя ножа (Рис. 116)</p> <ul style="list-style-type: none"> • Ослабьте крепежные винты (C). • Выполните регулировку с помощью регулировочного винта (D). • Снова затяните крепежные винты. <p>ПРИМЕЧАНИЕ: для нормальной работы между держателем ножа и ножом не должно быть чрезмерного трения (0,5 мм).</p> <p>Замена ножа (Рис. 117)</p> <ul style="list-style-type: none"> • Снимите ведущую скобу. • Снимите нож (G). <p>При монтаже выполните описанные операции в обратном порядке.</p> <p>ПРИНАДЛЕЖНОСТИ</p> <p>Информацию о принадлежностях, совместимых с этой машиной, можно получить на веб-сайте www.emak.it</p>	<p>KONSERWACJA</p> <p>⚠ UWAGA - Za każdym razem, gdy używa się ostrza tnącego, należy nasmarować sworzeń (C, rys.115) i prowadnice mechanizmu pociągowego (F, rys.115).</p> <p>Regulacja uchwytu ostrza (rys.116)</p> <ul style="list-style-type: none"> • Poluzować śruby mocujące (C). • Zadziałać na śrubę regulującą (D). • Ponownie dokręcić śruby mocujące. <p>UWAGA w celu zapewnienia prawidłowego działania nie wolno dopuścić do nadmiernego tarcia pomiędzy uchwytem ostrza a ostrzem (0,5 mm).</p> <p>Wymiana ostrza tnącego (rys.117)</p> <ul style="list-style-type: none"> • Zdemontować mechanizm pociągowy. • Wysunąć ostrze (G). <p>W celu montażu wykonać te same czynności w odwrotnej kolejności.</p> <p>AKCESORIA</p> <p>W celu zapoznania się z wszystkimi akcesoriami kompatybilnymi z maszyną należy zajrzeć na stronę internetową www.emak.it.</p>

P DADOS TECNICOS	TR TEKNİK ÖZELLİKLERİ	RUS UK ТЕХНИЧЕСКИЕ ХАРАКТЕРИСТИКИ
RO DATE TEHNICE	DK TEKNISKE SPECIFIKATIONER	PL DANE TECHNICZNE

		401S - BRIK1S	
Motor - Motor - Motor - Motor - Двигатель - Silnik		4 tempos - 4 timpi - 4 Strok - 4 takter - 4 такта - 4-suwowy	
Potência - Putere - Güç - Effekt - Мощность - Moc	kW	3,6 ÷ 4,3	
Transmissão - Transmisie - Transmisyon - Transmission - Передача - Przekładnia napędowa		Com engrenagens em banho de óleo - Cu angrenaje în baie de ulei - Yağ banyolu dişli kutulu - Med gear i oliebad - С зубчатыми колесами в масляной ванне - Przekładnie zębate w kąpieli olejowej	
Tomada de força independente (n.º rotações com o motor a 3600 rpm) - Priză de putere independentă (nr. de rotații cu motorul la 3600 rotații/minut) - Bağımsız güç çıkışı (3600 dev/dak'lık motorla devir sayısı) - Uafhængigt kraftudtag (omdrejningstal med motor på 3600 omdr./minut) - Независимый ВОМ (число оборотов при скорости вращения двигателя 3600 об/мин) - Niezależny wał odbioru mocy (prędkość obrotowa z silnikiem 3600 obr./min.) -	min ⁻¹	1004	
Dimensões totais máx. sem alfaia - Dimensiuni gabarit max. fără utilaj - Teçhizatsız maks. genel ölçüler - Max. samlede mål uden redskab - Мак. габаритные размеры без навесного орудия - Ogólnie Max wymiary. bez użycia narzędzi	cm	1465 x 1150 x 780	
Peso (com motor a, fresa e rodas) - Greutate (cu motor, freză și roți) - Ağırlık (dizel motor, kesici ve tekerleklerle birlikte) - Vægt (med motor, fræser og hjul) - Вес (с дизельным двигателем, фрезой и колесами) - Ciężar (z silnikiem owskim, frezem i kołami)	kg	75	
Profundidade de corte da fresa - Adâncimea de tăiere a frezei - Kesici kesme derinliği - Fræserens skæredybde - Глубина резки фрезы - Głębokość cięcia frezu	cm	14	
Largura de corte da fresa - Lățimea de tăiere a frezei - Kesici kesme genişliği - Skærebredde - Ширина резки фрезы - Szerokość cięcia frezu	cm	35 - 50 - 60	
Largura de corte da barra de corte - Lățimea de tăiere a barei de cosire - Biçme çubuğu kesme genişliği - Knivbjælkens skærebredde - Ширина резки режущего полотна - Szerokość cięcia listwy tnącej	cm	90 ÷ 112	
Caixa de velocidades mecânica - Cutie de viteze mecanică - Mekanik şanziman - Mekanisk gear - Механическая коробка передач - Mechaniczna skrzynia biegów		1 marcha à frente – 1 marcha-atrás - 1 viteză de deplasare înainte – 1 viteză marșarier - 1 ileri vites – 1 geri vites - 1 fremgear – 1 bakgear - 1 скорость движения передним ходом – 1 скорость движения задним ходом - 1 bieg jazdy do przodu - 1 bieg wsteczny	2 marchas à frente – 2 marchas-atrás - 2 viteze de deplasare înainte – 2 viteze marșarier - 2 ileri vites – 2 geri vites - 2 fremgear – 2 bakgear - 2 скорости движения передним ходом – 2 скорости движения задним ходом - 2 biegi jazdy do przodu - 2 biegi wsteczne

P DADOS TECNICOS	TR TEKNİK ÖZELLİKLERİ	RUS UK ТЕХНИЧЕСКИЕ ХАРАКТЕРИСТИКИ
RO DATE TEHNICE	DK TEKNISKE SPECIFIKATIONER	PL DANE TECHNICZNE

	Rodas - Roți - Tekerlekler - Hjul - Колеса - Koła	marcha à frente - deplasare înainte - ileri vites - fremgear - скорость переднего хода - bieg do przodu	marcha-atrás - marșarier - geri vites - bakgear - скорость заднего хода - bieg wsteczny
Velocidade Km/h (marcha) - Viteză Km/h (deplasare) - Hız Km/s (vites) - Hastighed km/h (kørsel) - Скорость, км/ч (передний ход) - Prędkość km/godz. (jazda)	4.00 - 8"	1,18	3,0
Velocidade com o motor a 3600 rpm - Viteză motoru la 3600 rotați/minut - 3600 dev/dak'lık motorla hız - Hastighed med motor på 3600 omdr./minut Скорость движения при скорости вращения двигателя 3600 об/мин - Prędkość obrotowa z silnikiem 3600 obr./min.			

			Versão do motocultivador - Versiune motocultor - Motorlu kültivatör versiyonu - Version motorkultivator - Исполнение мотокультиватора - Wersja kultywatora	Versão da ceifeira - Versiune motocositoare - Biçme makinesi versiyonu - Version plæneklipper - Исполнение косилки - Wersja kosiarki
Pressão do som - Presiune acustică - Basınç - Lydtryk - Уровень звукового давления - Ciśnienie akustyczne	EN 709:2010 EN 12733 *	dB (A)	84.0	92.4
Incerteza - Incertitudine - Belirsizlik - Usikkerhed - Погрешность - Niepewność		dB (A)	3.0	2.5
Nível de potência acústica registado - Nivel de putere acustică măsurat - Ölçülmüfl ses gücü seviyesi - Målt støjniveau - Измеренный уровень звуковой мощности - Poziom mocy akustycznej zmierzony	EN 709:2010 EN 12733 * EN ISO 3744	dB (A)	96.5	108.0
Incerteza - Incertitudine - Belirsizlik - Usikkerhed - Погрешность - Niepewność		dB (A)	3.0	3.0
Nivel potencia acústica garantido - Nivel de putere acustică garantat - Garanti edilen ses gücü seviyesi - Garanteret støjniveau - Допустимый уровень звукового давления - Moc akustyczna gwarantowana	EN 709:2010 EN 12733 * EN ISO 3744	dB (A)	99.5	111.0
Nível de vibração - Nivel de vibrații - Titrefiim - Vibrationsniveau - Уровень вибрации - Poziom wibracji	EN 709:2010 EN 12733 * EN 12096	m/s²	5.5	11.0
Incerteza - Incertitudine - Belirsizlik - Usikkerhed - Погрешность - Niepewność	EN 12096	m/s²	3.0	3.0

* Versão da ceifeira - Versiune motocositoare - Biçme makinesi versiyonu - Version plæneklipper - Исполнение косилки - Wersja kosiarki

TABELA DE MANUTENÇÃO

		Antes de cada utilização	Todos os meses	Se danificado ou com defeito	Conforme indicado
Queira notar que os seguintes intervalos de manutenção são aplicáveis apenas para as condições normais de funcionamento. Se o seu trabalho quotidiano for mais exigente relativamente ao normal, os intervalos de manutenção devem ser consequentemente reduzidos.					
Máquina completa	Inspeccione: fugas, fendas e desgaste	X			
Controlos: interruptor, starter, botão do acelerador e botão de bloqueio do acelerador	Verifique o funcionamento	X			
Depósito de combustível	Inspeccione: fugas, fendas e desgaste	X			
Filtro de combustível	Inspeccione e limpe		X		
	Substitua o elemento filtrante			X	A cada 6 meses
Ferramentas	Inspeccione: danos e desgaste	X			
	Substitua			X	
Embraiagem	Inspeccione: (A ferramenta não deve girar com a alavanca de presença do operador solta)		X		
	Substitua			X	
Todos os parafusos e porcas acessíveis (excluindo os parafusos do carburador)	Inspeccione e aperte		X		
Filtro de ar	Limpe	X			
	Substitua			X	A cada 6 meses
Aletas do cilindro e ranhuras da cobertura do grupo de arranque	Limpe		X		
Cordão de arranque	Inspeccione: danos e desgaste		X		
	Substitua			X	
Vela de ignição	Verifique a distância dos eléctrodos		X		
	Substitua			X	A cada 6 meses
Óleo da transmissão	Controlo do nível	X			
	Substitua				A cada 500 horas

TABEL DE ÎNTREȚINERE

		Înainte de fiecare utilizare	Lunar	Dacă este deteriorat sau defect	Conform cerințelor
Vă rugăm să rețineți că următoarele intervale de întreținere se aplică doar pentru condițiile normale de funcționare. Dacă munca dv. zilnică se face în condiții mai dificile față de normal, intervalele de întreținere trebuie să fie reduse în consecință.					
Tot aparatul	Verificați: scurgeri, fisuri și uzură	X			
Verificări: întrerupător, manetă de șoc, maneta de accelerație și butonul de blocare a acceleratorului	Verificați funcționarea	X			
Rezervorul de carburant	Verificați: scurgeri, fisuri și uzură	X			
Filtrul de carburant	Verificați și curățați		X		
	Schimbați elementul filtrant			X	La fiecare 6 luni
Instrumentele de lucru (lamele)	Verificați: deteriorarea și uzura	X			
	Schimbați			X	
Ambreiajul	Verificați: (Accesorii nu trebuie să se rotească atunci când maneta pentru zența operatorului este eliberată)		X		
	Schimbați			X	
Toate șuruburile și piulițele accesibile (cu excepția șuruburilor carburatorului)	Verificați și strângeți din nou		X		
Filtrul de aer	Curățați	X			
	Schimbați			X	La fiecare 6 luni
Aripioarele cilindrului și fantele de pe carterul grupului de pornire	Curățați		X		
Șnurul de pornire	Verificați: deteriorarea și uzura		X		
	Schimbați			X	
Bujie	Controlați distanța dintre electrozi		X		
	Schimbați			X	La fiecare 6 luni
Uleiul de transmisie	Controlați nivelul	X			
	Schimbați				La fiecare 500 de ore

BAKIM TABLOSU

Verilen bakım aralıklarının sadece normal çalışma koşulları için geçerli olduğunu lütfen göz önünde bulundurunuz. Günlük çalışmanın normalden daha ağır olması halinde, bakım aralıkları uygun şekilde kısaltılmalıdır.		Her kullanım öncesinde	Aylık	Hasarlı veya hatalı olması halinde	İstenildiği şekilde
Tüm makine	Gözden geçiriniz: Kaçaklar, çatlaklar ve aşınmalar	X			
Kontroller: Siviçler, startör, hız kolu ve hız kesme kolu	Çalışmasını kontrol ediniz	X			
Yakıt deposu	Gözden geçiriniz: Kaçaklar, delikler ve aşınmalar	X			
Yakıt filtresi	Gözden geçiriniz ve temizleyiniz		X		
	Filtre elemanını değiştiriniz			X	Her 6 ayda
Aletler	Gözden geçiriniz: Hasar ve aşınma	X			
	Değiştiriniz			X	
Sürtünme	Gözden geçiriniz: (Operatör tespit kolu serbest bırakıldığında alet dönmemelidir)		X		
	Değiştiriniz			X	
Tüm erişilebilir vidalar ve somunlar (yakıt vidaları hariç)	Gözden geçiriniz ve yeniden sıkılaşın		X		
Hava filtresi	Temizleyiniz	X			
	Değiştiriniz			X	Her 6 ayda
Silindir kanatçıkları ve çalışma tertibatının soğutma panelleri	Temizleyiniz		X		
Çalıştırma kordonu	Gözden geçiriniz: Hasar ve aşınma		X		
	Değiştiriniz			X	
Buji	Elektrot mesafelerini kontrol ediniz		X		
	Değiştiriniz			X	Her 6 ayda
Transmisyon yağı	Seviye kontrolü	X			
	Değiştiriniz				Her 500 saatte bir

VEDLIGEHOELDESSKEMA

Vi beder dig bemærke, at følgende serviceintervaller kun gælder for normale driftsforhold. Hvis det daglige arbejde er tungere end normalt, skal serviceintervallerne reduceres tilsvarende.		Før første brug	Månedligt	Hvis beskadiget eller defekt	Som det kræves
Komplet maskine	Undersøg: lækager, revner og slitage	X			
Kontroller: kontakt, starter, gashåndtag og gasstop håndtag	Kontrollér funktionen	X			
Brændstoftank	Undersøg: lækager, revner og slitage	X			
Brændstoffilter	Efterse og rengør		X		
	Udskift filterelementet			X	Hver 6. måned
Redskaber	Undersøg: skader og slitage	X			
	Udskift			X	
Kobling	Efterse: (Redskabet må ikke dreje med sluppet håndtag operatør il stede)		X		
	Udskift			X	
Alle tilgængelige skruer og møtrikker (eksklusiv karburator skruer)	Efterse og stram		X		
Luftfilter	Rengør	X			
	Udskift			X	Hver 6. måned
Cylindribber og ventilationsåbninger krumtaphus	Rengør		X		
Startsnor	Undersøg: skader og slitage		X		
	Udskift			X	
Tændrør	Check elektrodeafstanden		X		
	Udskift			X	Hver 6. måned
Transmissionsolie	Niveauekontrol	X			
	Udskift				Hver 500. time

ТАБЛИЦА ТЕХОБСЛУЖИВАНИЯ

Обращаем Ваше внимание на то, что указанные интервалы техобслуживания предполагают использование устройства в нормальных рабочих условиях. Если повседневные условия эксплуатации устройства являются более тяжелыми, интервалы между операциями техобслуживания должны быть сокращены соответствующим образом.		Каждый раз перед использованием	Ежемесячно	В случае повреждения или неисправности	По мере необходимости
Вся машина	Проверить: утечки, трещины и износ	X			
Проверки: выключатель, стартер, рычаг акселератора и рычаг фиксатора акселератора	Проверить работоспособность	X			
Топливный бак	Проверить: утечки, трещины и износ	X			
Топливный фильтр	Проверить и очистить		X		
	Заменить фильтрующий элемент			X	Каждые 6 месяцев
Режущие инструменты	Проверить: повреждения и износ	X			
	Заменить			X	
Муфта сцепления	Проверить: (Рабочий орган не должен вращаться при отпущенной ручке присутствия оператора)		X		
	Заменить			X	
Все доступные винты и гайки (за исключением винтов карбюратора)	Проверить и затянуть		X		
Воздушный фильтр	Очистить	X			
	Заменить			X	Каждые 6 месяцев
Оребрение цилиндра и отверстия картера запуска	Очистить		X		
Пусковой шнур	Проверить: повреждения и износ		X		
	Заменить			X	
Свеча зажигания	Проверить расстояние между электродами		X		
	Заменить			X	Каждые 6 месяцев
Масло для трансмиссии	Контроль уровня	X			
	Заменить				Каждые 500 часов

TABELA KONSERWACJI

Należy pamiętać, iż poniższe zalecenia dotyczące częstotliwości konserwacji odnoszą się wyłącznie do standardowych warunków eksploatacji. Jeżeli codzienna eksploatacja urządzenia jest intensywniejsza od normalnej, należy zwiększyć częstotliwość konserwacji.		Przed każdym użyciem	Co miesiąc	W razie uszkodzenia lub usterki	W razie potrzeby
Całe urządzenie	Sprawdzić: wycieki, pęknięcia i oznaki zużycia	X			
Skontrolować: wyłącznik, rozrusznik, dźwignię gazu oraz dźwignię zatrzymującą urządzenie	Sprawdzić działanie	X			
Zbiornik na paliwo	Sprawdzić: wycieki, pęknięcia i oznaki zużycia	X			
Filtr paliwa	Sprawdzić i wyczyścić		X		
	Wymienić element filtrujący			X	Co 6 miesięcy
Narzędzia	Sprawdzić: uszkodzenia i oznaki zużycia	X			
	Wymienić			X	
Sprzęgło	Sprawdzić: (Narzędzie nie może się obracać po zwolnieniu dźwigni z czujnikiem obecności operatora)		X		
	Wymienić			X	
Wszystkie dostępne śruby i nakrętki (za wyjątkiem śrub gaźnika)	Sprawdzić i ponownie dokręcić		X		
Filtr powietrza	Oczyścić	X			
	Wymienić			X	Co 6 miesięcy
Żeberka cylindra oraz otwory w pokrywie rozrusznika	Oczyścić		X		
Linka rozrusznika	Sprawdzić: uszkodzenia i oznaki zużycia		X		
	Wymienić			X	
Świeca zapłonowa	Sprawdzić odległość pomiędzy elektrodami		X		
	Wymienić			X	Co 6 miesięcy
Olej przekładniowy	Kontrola poziomu	X			
	Wymienić				Po każdych 500 godzinach

RESOLUÇÃO DE PROBLEMAS



ATENÇÃO: parar sempre a unidade e desligar a vela antes de efectuar todos os testes correctivos recomendados na tabela abaixo, excepto se for necessário o funcionamento da unidade.

Quando forem verificadas todas as possíveis causas e o problema não for resolvido, consultar um Centro de Assistência Autorizado. Caso se verifique um problema que não esteja listado nesta tabela, consultar um Centro de Assistência Autorizado.

PROBLEMA	CAUSAS POSSÍVEIS	SOLUÇÃO
O motor não arranca ou desliga-se passados poucos segundos do arranque. (Assegure-se que o interruptor está na posição "ON")	1. Não faz faísca 2. Falta de combustível	1. Verificar a faísca da vela. Se não existir faísca, repetir o teste com uma vela nova. 2. Verifique o nível de combustível, a limpeza do filtro de ar e o fecho das torneiras de combustível
O motor arranca, mas não acelera correctamente ou não funciona correctamente a velocidade elevada.	O carburador deve ser regulado.	Contactar um Centro de Assistência Autorizado para afinar o carburador.
O motor não atinge a velocidade plena e/o emite fumo excessivo.	1. Filtro de ar sujo. 2. O carburador deve ser regulado.	1. Limpar; ver as instruções no capítulo Manutenção do filtro de ar. 2. Contactar um Centro de Assistência Autorizado para regular o carburador.
O motor arranca, roda e acelera, mas não mantém o mínimo.	O carburador deve ser regulado.	Contactar um Centro de Assistência Autorizado para afinar o carburador.
Quebra prematura das ferramentas	Terreno pedregoso	Exploração preventiva do terreno
Ruído da máquina ou da caixa de velocidades	1. Ferramentas danificadas ou desapertadas 2. Caixas de protecção desapertadas 3. Lubrificação insuficiente	1. Fixe as ferramentas 2. Aperte os parafusos 3. Reponha o nível do óleo
Vibrações anómalas	1. Ferramentas danificadas 2. Elementos desapertados	1. Substitua 2. Aperte

REMEDIEREA PROBLEMELOR



ATENȚIE: opriți întotdeauna aparatul și deconectați bujia înainte de a efectua toate probele de corectare recomandate în tabelul de mai jos, în afară de cazurile în care este necesară funcționarea aparatului.

Dacă ați verificat toate cauzele posibile, dar problema nu este rezolvată, consultați un Centru de Asistență Autorizat. Dacă apare o problemă care nu este indicată în acest tabel, consultați un Centru de Asistență Autorizat.

PROBLEMĂ	CAUZE POSIBILE	SOLUȚIE
Motorul nu pornește sau se oprește la câteva secunde după pornire. (Asigurați-vă că întrerupătorul este în poziția "ON")	1. Nu se produce scânteie. 2. Lipsește carburantul.	1. Controlați scânteia bujiei. Dacă nu prezintă scânteie, repetați testul cu o bujie nouă. 2. Verificați nivelul carburantului, curățenia filtrului de aer și închiderea robinetelor de carburant.
Motorul pornește, dar nu accelerează corect sau nu funcționează corect la viteză mare.	Carburatorul trebuie reglat.	Contactați un Centru de Asistență Autorizat pentru a regla carburatorul.
Motorul nu atinge viteza maximă și / sau scoate prea mult fum.	1. Filtu de aer murdar. 2. Carburatorul trebuie reglat.	1. Curățați: vezi instrucțiunile din capitolul Întreținerea filtrului de aer. 2. Contactați un Centru de Asistență Autorizat pentru a regla carburatorul.
Motorul pornește, funcționează și accelerează, dar nu menține ralantiul.	Carburatorul trebuie reglat.	Contactați un Centru de Asistență Autorizat pentru a regla carburatorul.
Defectarea precoce a instrumentelor de lucru	Teren pietros	Inspectarea preliminară a terenului
Mașina sau cutia de viteze sunt excesiv de zgomotoase	1. Instrumente de lucru (lame) defecte sau slăbite 2. Carterele de protecție sunt slăbite 3. Lubrifiere insuficientă	1. Fixați instrumentele de lucru 2. Strângeți șuruburile 3. Completați uleiul până ajunge la nivelul corect
Vibrații anormale	1. Instrumente de lucru defecte 2. Elemente slăbite	1. Schimbați 2. Strângeți

PROBLEM GİDERME



DİKKAT: ünitenin çalıştırılmasının istenilmesi haricinde, aşağıdaki tabloda önerilen tüm düzeltici testleri gerçekleştirmeden önce daima üniteyi durdurunuz ve bujinin bağlantısını kesiniz.

Olası tüm sebepler kontrol edildikten sonra halen problemin giderilememesi halinde, bir Yetkili Servise danışınız. Bu tabloda listelenenlerden farklı bir problemin tespit edilmesi halinde, bir Yetkili Servise danışınız.

PROBLEM	OLASI SEBEPLER	ÇÖZÜM
Motor çalışmıyor veya çalıştıktan birkaç saniye sonra kapanıyor. (Çalıştırma düğmesinin "ON" konumunda olduğundan emin olunuz)	1. Kıvılcım yoktur 2. Yakıt eksikliği	1. Bujinin kıvılcımını kontrol ediniz. Kıvılcım yoksa, testi yeni bir buji ile tekrarlayınız. 2. Yakıt seviyesini, hava filtresinin temizliğini ve yakıt musluklarının kapandığını kontrol edin
Motor çalışmaya başlıyor fakat düzgün şekilde hızlanmıyor veya yüksek hızda düzgün çalışmıyor.	Karbüratörün ayarlanması gerekiyordur.	Karbüratörü ayarlamak için bir Yetkili Servis ile temas kurunuz.
Motor tam hıza ulaşmıyor ve / veya aşırı miktarda duman çıkıyor.	1. Hava filtresi kirlidir. 2. Karbüratörün ayarlanması gerekiyordur.	1. Temizleyiniz; Bakım - hava filtresi bölümündeki talimatları okuyunuz. 2. Karbüratörü ayarlamak için bir Yetkili Servis ile temas kurunuz.
Motor çalışıyor, dönüyor ve hızlanıyor fakat rölantiye girmiyor.	Karbüratörün ayarlanması gerekiyordur.	Karbüratörü ayarlamak için bir Yetkili Servis ile temas kurunuz.
Aletlerin erken bozulması	Arazi taşlıdır	Arazide tedbir amaçlı keşif yapılmalıdır
Makinede veya viteste ses	1. Aletler hasarlıdır veya gevşemiştir 2. Korumucukarterlergevşemiştir 3. Yağlama yetersizdir	1. Aletleri sabitleyiniz 2. Civataları sıkılayınız 3. Yağı, uygun seviyesine kadar doldurunuz
Anormal titreşimler	1. Aletler hasarlıdır 2. Elemanlar gevşemiştir	1. Değiştiriniz 2. Sıkılayınız

PROBLEMLÖSNING



PAS PÅ: Stop altid enheden og afbryd tændrøret, før du udfører alle anbefalede, korrigerende tests i nedenstående tabel, bortset fra når maskinens drift er påkrævet.

Når alle mulige årsager er checket, og problemet er ikke løst, kontakt da et autoriseret servicecenter Hvis der opstår et problem, der ikke er vist i denne tabel, bør du kontakte et autoriseret servicecenter.

PROBLEM	MULIGE ÅRSAGER	LØSNING
Motoren vil ikke starte eller slukker efter kun et par sekunder efter starten. (Sørg for at kontakten er i position "ON")	1. Der er ingen gnist. 2. Mangel på brændstof.	1. Kontrollér gnisten i tændrøret. Hvis ikke der er gnist, gentages testen med et nyt tændrør. 2. Kontrollér brændstofstand, luftfilterets rengøring og brændstofhanens lukning.
Motoren starter, men accelererer ikke korrekt eller kører ikke korrekt ved høj hastighed.	Karburatoren skal justeres.	Kontakt et autoriseret servicecenter for justering af karburatoren.
Motoren når ikke op på fuld hastighed og / eller udsender overdreven røg.	1. Luftfilter snavset. 2. Karburatoren skal justeres.	1. Rengør: Se anvisningerne i afsnittet Vedligeholdelse af luftfilter. 2. Kontakt et autoriseret servicecenter for justering af karburatoren.
Motoren start, drejer og accelererer, men holder ikke minimumsfarten.	Karburatoren skal justeres.	Kontakt et autoriseret servicecenter for justering af karburatoren.
For tidligt brud på redskaberne	Stenet terræn	Forebyggende inspektion af terrænet
Støj fra maskine eller gear	1. Beskadigede eller løse redskaber 2. Løse beskyttelseskærme 3. Dårlig smøring	1. Fastgør redskaberne 2. Stram boltene 3. Påfyld olie til niveau
Unormale vibrationer	1. Beskadigede redskaber 2. Løse dele	1. Udskift 2. Stram

ПОИСК И УСТРАНЕНИЕ НЕИСПРАВНОСТЕЙ



ВНИМАНИЕ! Всегда останавливайте машину и отсоединяйте свечу перед тем, как приступать к выполнению всех операций, указанных в нижеприведенной таблице, за исключением тех случаев, когда для их выполнения необходимо функционирование машины.

Если после выполнения всех проверок неисправность остается, обратитесь в авторизованный сервисный центр. В случае появления неисправности, не указанной в этой таблице, обратитесь в авторизованный сервисный центр.

НЕИСПРАВНОСТЬ	ВОЗМОЖНЫЕ ПРИЧИНЫ	СПОСОБ УСТРАНЕНИЯ
Двигатель не запускается или глохнет через несколько секунд после запуска. (Убедитесь в том, что переключатель установлен в положение "ON")	1. Нет искры 2. Отсутствие топлива	1. Проверьте иску свечи. При отсутствии искры повторите проверку с новой свечой. 2. Проверьте уровень топлива, воздушный фильтр (не засорился ли он) и положение вентилей подачи топлива
Двигатель запускается, но не развивает нужные обороты или неверно работает на большой скорости.	Карбюратор подлежит регулировке.	Обратитесь в авторизованный сервисный центр для выполнения регулировки карбюратора.
Двигатель не набирает полную скорость и/или сильно дымит.	1. Засорен воздушный фильтр. 2. Карбюратор подлежит регулировке.	1. Прочистите; см. указания, приведенные в главе "Техобслуживание воздушного фильтра". 2. Обратитесь в авторизованный сервисный центр для выполнения регулировки карбюратора.
Двигатель запускается, вращается, но не держит обороты на холостом ходу.	Карбюратор подлежит регулировке.	Обратитесь в авторизованный сервисный центр для выполнения регулировки карбюратора.
Преждевременная поломка режущих инструментов	Каменистая почва	Предварительный осмотр почвы
Шум в машине или в коробке передач	1. Повреждение или ослабление крепления режущих инструментов 2. Ослабление крепления рабочих ограждений 3. Недостаток смазки	1. Закрепите режущие узлы 2. Затяните болты 3. Долейте масла до необходимого уровня
Ненормальные вибрации	1. Повреждение режущих инструментов 2. Ослабление крепления каких-либо компонентов	1. Замените 2. Затяните
Стартер не запускает двигатель	Аккумулятор разряжен	Зарядите аккумулятор

ROZWIĄZYWANIE PROBLEMÓW



UWAGA: przed wykonaniem wszystkich zalecanych w poniższej tabeli czynności należy zawsze wyłączyć urządzenie i odłączyć świecę zapłonową, z wyjątkiem napraw wymagających działania urządzenia.

Po sprawdzeniu wszystkich możliwych przyczyn, jeśli problem nie został rozwiązany, należy zwrócić się do Autoryzowanego Serwisu. Jeśli pojawi się usterka nie wymieniona w tabeli, należy zwrócić się do Autoryzowanego Serwisu.

PROBLEM	MOŻLIWE PRZYCZYNY	ROZWIĄZANIE
Silnik nie rusza lub wyłącza się po kilku sekundach od uruchomienia. (Upewnić się, że wyłącznik znajduje się w położeniu "ON")	1. Brak iskry zapłonowej 2. Brak paliwa	1. Sprawdzić iskrę świecy zapłonowej. Jeśli brak jest iskry, powtórzyć test z nową świecą. 2. Sprawdzić poziom paliwa, czystość filtra powietrza i zamknięcie zaworów kurkowych paliwa
Silnik rusza, ale nie przyspiesza w prawidłowy sposób lub nie działa prawidłowo przy dużej prędkości.	Należy wyregulować gaźnik.	Zwrócić się do Autoryzowanego Serwisu w celu regulacji gaźnika.
Silnik nie osiąga pełnej prędkości i/lub wytwarza nadmierną ilość dymu.	1. Zanieczyszczony filtr powietrza. 2. Należy wyregulować gaźnik.	1. Wyczyścić; zobacz instrukcję w rozdziale Konserwacja filtra powietrza. 2. Zwrócić się do Autoryzowanego Serwisu w celu regulacji gaźnika.
Silnik uruchamia się, pracuje i przyspiesza, ale nie przechodzi na bieg jałowy.	Należy wyregulować gaźnik.	Zwrócić się do Autoryzowanego Serwisu w celu regulacji gaźnika.
Przedwczesne zużycie / uszkodzenie narzędzi	Kamienisty teren	Wstępna kontrola wzrokowa terenu
Głośna praca narzędzia lub skrzyni biegów	1. Uszkodzone lub poluzowane narzędzia 2. Poluzowane obudowy ochronne 3. Niewystarczające nasmarowanie	1. Przymocować narzędzia 2. Dokręcić śruby 3. Uzupełnić olej do odpowiedniego poziomu
Nietypowe drgania	1. Uszkodzone narzędzia 2. Poluzowane elementy	1. Wymienić 2. Dokręcić
Rozrusznik nie uruchamia silnika	Wyczerpany akumulator	Naładować akumulator

Português	Ελληνικά	Türkçe
-----------	----------	--------

CERTIFICADO DE GARANTIA

Este aparelho foi projectado e fabricado em conformidade com os critérios mais avançados da tecnologia actual. A empresa fabricante oferece uma garantia sobre os seus produtos de 24 meses, a partir da data de aquisição para utilização privada e actividades de tempos livres. A garantia é limitada a 12 meses no caso de uso profissional.

- Condições gerais de garantia**
- A garantia inicia a partir do momento de compra. O fabricante, mediante a rede de assistência técnica, substituirá gratuitamente os defeitos causados pela não conformidade do material, processo de fabrico e produção. A garantia não anula os direitos legais previstos pelo Código civil contra as consequências derivadas de defeitos ou vícios do aparelho.
 - O pessoal técnico intervirá o mais rápido possível compativelmente com as próprias exigências de organização.
 - Para requerer a assistência durante o período de garantia, é preciso exhibir ao pessoal autorizado o certificado de garantia abaixo ilustrado preenchido plenamente, carimbado pelo revendedor e a respectiva factura ou recibo, qual comprovante da data de compra.**
 - A garantia decai nos seguintes casos:
 - Falta evidente de manutenção;
 - Utilização imprópria do produto ou alterações do mesmo;
 - Utilização de lubrificantes ou combustíveis impróprios;
 - Utilização de sobresselentes ou acessórios não originais;
 - Intervenções efectuadas por pessoal não autorizado;
 - O fabricante exclui do período de garantia os materiais de consumo e os órgãos sujeitos ao desgaste normal derivado da utilização do aparelho.
 - A garantia exclui as intervenções de actualização e de melhorias do aparelho.
 - A garantia não inclui pôr em ponto o aparelho bem como as intervenções de manutenção eventualmente necessárias durante o período de garantia.
 - Eventuais danos derivados do transporte devem ser assinalados imediatamente ao transportador; a inobservância, acarreta no decaimento da garantia.
 - Para os motores de outras marcas (Briggs & Stratton, Subaru, Honda, Kipor, Lombardini, Kohler, etc.) montados nos nossos aparelhos, vale a garantia conferida pelos respectivos fabricantes.
 - A garantia não inclui eventuais danos, directos ou indirectos causados a pessoas ou bens materiais derivados da inutilização da máquina por ruptura ou da suspensão obrigada da sua utilização.

ΕΓΓΥΗΣΗ

Αυτό το μηχάνημα έχει σχεδιαστεί και κατασκευαστεί με τις πιο μοντέρνες τεχνικές παραγωγής. Η κατασκευάστρια Εταιρία εγγυάται για τα προϊόντα της για μια περίοδο 24 μηνών από την ημερομηνία αγοράς, για ιδιωτική και ερασιτεχνική χρήση. Η εγγύηση περιορίζεται στους 12 μήνες στην περίπτωση επαγγελματικής χρήσης.

- Γενικοί όροι της εγγύησης**
- Η ισχύς της εγγύησης αρχίζει από την ημερομηνία αγοράς. Ο κατασκευαστής μέσω του δικτύου πώλησης και τεχνικής εξυπηρέτησης αντικαθιστά δωρεάν τα ελαττωματικά εξαρτήματα που οφείλονται σε υλικό, επεξεργασία και παραγωγή. Η εγγύηση δεν στερεί στον αγοραστή τα νομικά δικαιώματα που προβλέπονται από τον αστικό κώδικα όσον αφορά τις επιπτώσεις των ατυχείων ή των ελαττωμάτων που προκλήθηκαν από το αγορασμένο προϊόν.
 - Το τεχνικό προσωπικό ια επέμβει το συντομότερο δυνατό μέσα στα χρονικά όρια που επιτρέπουν οι οργανωτικές απαιτήσεις.
 - Για τεχνική υποστήριξη κατά την περίοδο εγγύησης είναι απαραίτητο να επιδείξετε στο εξουσιοδοτημένο προσωπικό το παρακάτω πιστοποιητικό εγγύησης σφραγισμένο από το κατάστημα πώλησης, πλήρως συμπληρωμένο και να συνοδεύεται από τιμολόγιο αγοράς ή νόμιμη απόδειξη που να αποδεικνύει την ημερομηνία αγοράς.**
 - Η εγγύηση παύει να ισχύει σε περίπτωση:
 - Εμφανούς απουσίας συντήρησης.
 - Λανθασμένης χρήσης του προϊόντος ή επεμβάσεων.
 - Ακατάλληλων λιπαντικών ή καυσίμου.
 - Χρήσης μη γνήσιων ανταλλακτικών ή αξεσουάρ.
 - Επεμβάσεων που έγιναν από μη εξουσιοδοτημένο προσωπικό.
 - Ο κατασκευαστής δεν καλύπτει με την εγγύηση τα αναλώσιμα υλικά και τα εξαρτήματα που υπόκεινται φυσιολογική φθορά κατά τη λειτουργία.
 - Η εγγύηση αποκλείει τις επεμβάσεις ενημέρωσης και βελτίωσης του προϊόντος.
 - Η εγγύηση δεν καλύπτει τη ρύμιση και τις επεμβάσεις συντήρησης που μπορεί να λάβουν χώρα κατά την περίοδο εγγύησης.
 - Ενδεχόμενες ζημιές που προκλήθηκαν κατά τη μεταφορά πρέπει να αναφερθούν αμέσως στο μεταφορέα διαφορετικά παύει η ισχύς της εγγύησης.
 - Για τους κινητήρες άλλων κατασκευαστών (Briggs & Stratton, Subaru, Honda, Kipor, Lombardini, Kohler, κλπ.) που είναι εγκατεστημένοι στα μηχανήματά μας, ισχύει η εγγύηση που χορηγείται από τον κατασκευαστή του κινητήρα.
 - Η εγγύηση δεν καλύπτει ενδεχόμενες ζημιές, άμεσες ή έμμεσες, που ια προκλήσουν σε άτομα ή αντικείμενα από βλάβες του μηχανήματος ή παρατεταμένη εξαναγκασμένη διακοπή στη χρήση αυτού.

- GENEL GARANTİ ŞARTLARI**
- Garanti süresi, malın teslim tarihinden itibaren başlar ve 2 (iki) yıldır.
 - Malın bütün parçaları dahil olmak üzere tamamı garanti kapsamındadır.
 - Malın ayıplı olduğunun anlaşılması durumunda tüketici, 6502 sayılı Tüketicinin Korunması Hakkında Kanun'un 11. maddesinde yer alan;
 - Sözleşmeden dönme,
 - Satış bedelinden indirim isteme,
 - Ücretsiz onarılmasını isteme,
 - Satılanın ayıpsız bir misli ile değiştirilmesini isteme, haklarından birini kullanabilir.
 - Tüketicinin bu haklardan ücretsiz onarım hakkını seçmesi durumunda satıcı; işçilik masrafı, değiştirilen parça bedeli ya da başka herhangi bir ad altında hiçbir ücret talep etmeksizin malın onarımını yapmak veya yaptırmakla yükümlüdür. Tüketici ücretsiz onarım hakkını üretici veya ithalatçıya karşı da kullanabilir. Satıcı, üretici ve ithalatçı tüketicinin bu hakkını kullanmasından müteselsilen sorumludur.
 - Tüketicinin, ücretsiz onarım hakkını kullanması halinde malın;
 - Garanti süresi içinde tekrar arızalanması,
 - Tamiri için gereken azami sürenin aşılması,
 - Tamirinin mümkün olmadığının, yetkili servis istasyonu, satıcı, üretici veya ithalatçı tarafından bir raporla belirlenmesi durumlarında;
 Tüketici malın bedel iadesini, ayıp oranında bedel indirimini veya imkân varsa malın ayıpsız misli ile değiştirilmesini satıcıdan talep edebilir. Satıcı, tüketicinin talebini reddedemez. Bu talebin yerine getirilmemesi durumunda satıcı, üretici ve ithalatçı müteselsilen sorumludur.
 - Malın tamir süresi 20 iş gününü geçemez. Bu süre, garanti süresi içerisinde mala ilişkin arızanın yetkili servis istasyonuna veya satıcıya bildirim tarihinde, garanti süresi dışında ise malın yetkili servis istasyonuna teslim tarihinden itibaren başlar. Malın arızasının 10 iş günü içerisinde giderilememesi halinde, üretici veya ithalatçı; malın tamiri tamamlanıncaya kadar, benzer özelliklere sahip başka bir malı tüketicinin kullanımına tahsis etmek zorundadır. Malın garanti süresi içerisinde arızalanması durumunda, tamirde geçen süre garanti süresine eklenir.
 - Malın kullanma kılavuzunda yer alan hususlara aykırı kullanılmasından kaynaklanan arızalar garanti kapsamı dışındadır.
 - Tüketici, garantiden doğan haklarının kullanılmasına ile ilgili olarak çıkabilecek uyuşmazlıklarda yerleşim yerinin bulunduğu veya tüketici işleminin yapıldığı yerdeki Tüketici Hakem Heyetine veya Tüketici Mahkemesine başvurabilir.
 - Satıcı tarafından bu Garanti Belgesinin verilmemesi durumunda, tüketici Gümrük ve Ticaret Bakanlığı Tüketicinin Korunması ve Piyasa Gözetimi Genel Müdürlüğüne başvurabilir.

MODELO - MONTEAO SERIAL No ΔΙΑΔΟΧΙΚΟΣ ΑΡΙΘΜΟΣ COMPRADOR - ΑΓΟΡΑΣΜΕΝΟ ΑΜΟ ΤΟΝ ΚΙΠΟ	DATA - ΗΜΕΡΟΜΗΝΙΑ DISTRIBUIDOR - ΚΑΤΑΣΤΗΜΑ ΠΩΛΗΣΗΣ	ÜRETİCİ FİRMANIN ÜNVANI: EMAK S.PA ADRESİ: Via E. Fermi, 4 - 42011 Bagnolo in Piano (Reggio Emilia) ITALYA WEB: www.emak.it TEL/FAX: +390522951555 E-mail: info@emak.it	
		İTHALATÇI FİRMANIN ÜNVANI: SEMAK MAKİNA TİC. VE SAN. A.Ş. MERKEZ ADRESİ: GEBZE GÜZELLER O.S.B. İNÖNÜ MAH. ASIK VEYSEL SOK. NO:2 GEBZE /KOCAELİ - TÜRKİYE WEB: www.semak.com.tr E-mail: info@semak.com.tr	
		SERVİS İSTASYONUNUN	
ÜNVANI SEMAK MAKİNA TİC. VE SAN. A.Ş.	ADRESİ GEBZE GÜZELLER ORGANİZE SANAYİ BÖLGESİ İNÖNÜ MAH. ASIK VEYSEL SOK. NO:2 GEBZE /KOCAELİ - TÜRKİYE	YETKİLİSİ SELİM KELES	TEL/FAX 0262 723 2900 / 0262 723 2929

Não enviar! Anexe apenas em caso de pedido de assistência técnica.
 Μην το στείλετε! Επισυνάπτεται μόνο σε περίπτωση αίτησης τεχνικής εγγύησης.

Dansk	Русский	Polski
GARANTICERTIFIKAT	ГАРАНТИЙНЫЙ ТАЛОН	KARTA GWARANCYJNA
<p>Denne maskine er fremstillet under anvendelse af den nyeste produktionsteknik. Producenten giver garanti for sine produkter i en periode på fireogtyve (24) måneder fra købsdatoen i forbindelse med privat/hobbybrug. Garantien er begrænset til seks (6) måneder ved professionel brug og til tre (3) måneder i forbindelse med udlejningsbrug.</p> <p>Generelle garantibetingelser</p> <ol style="list-style-type: none"> Garantien gælder fra købsdatoen. Producenten udskifter gennem sit net af forhandlere og serviceværksteder gratis de defekte dele, der skyldes materialefejl, forarbejdnings- eller fabriktionsfejl. Garantien berøver ikke køberen dennes lovmæssige rettigheder i forbindelse med konsekvenserne af defekter eller fejl i den købte genstand. Det tekniske personale vil yde assistance så hurtigt, som det er praktisk muligt. For at opnå assistance under garantien skal man til personale med autorisation til at godkende service fremvise nedenstående garanticertifikat stemplet af forhandleren og behørigt udfyldt i alle felter samt dateret købsfaktura eller kvittering. Garantien bortfalder i tilfælde af: <ul style="list-style-type: none"> Åbenlys manglende vedligeholdelse. Ukorrekt brug af produktet eller ændringer. Brug af uegnede smøremidler eller brændstoffer. Brug af uoriginale reservedele eller ekstraudstyrede. Indgreb foretaget af uautoriseret personale. Garantien dækker ikke forbrugsstoffer samt dele, der er udsat for normalt slid ved brug. Garantien dækker ikke arbejde beregnet på opdatering eller forbedring af produktet. Garantien dækker ikke eventuel forberedelse eller servicearbejde i garantiperioden. Eventuelle transportskader skal straks meddeles til speditøren, i modsat fald bortfalder garantien. For motorer af andre mærker (Briggs & Stratton, Subaru, Honda, Kipor, Lombardini, Kohler, osv.) monteret på vores motorsave gælder garantien fra producenten af motorerne. Garantien dækker ikke eventuelle skader, direkte eller indirekte, påført personer eller ting på grund af maskinefejl eller som konsekvens af længerevarende stilstand af maskinen grundet nævnte fejl. 	<p>Данное изделие разработано и произведено в соответствии с самыми современными технологиями. Фирма-изготовитель дает гарантию на свои изделия в течение 24 месяцев со дня покупки при условии, что они применяются для личного и непрофессионального пользования. В случае профессионального использования гарантия действует в течение 12 месяцев.</p> <p>Общие гарантийные условия</p> <ol style="list-style-type: none"> Гарантийный срок устанавливается, начиная с момента приобретения данного изделия. Компания через свою торговую сеть и сеть центров технической поддержки обеспечивает бесплатную замену деталей, имеющие дефекты исходных материалов, изготовления или сборки. Договор гарантии не влияет на права покупателя, обеспечиваемые законодательством в отношении последствий дефектов или брака проданного изделия. Технический персонал фирмы выполнит гарантийные работы максимально быстро в пределах времени, определяемых организационными требованиями. Для получения гарантийного обслуживания необходимо предъявить уполномоченным представителям полностью заполненный нижеприведенный гарантийный талон с печатью дилера, а также чек, подтверждающий дату покупки. Изделие не подлежит гарантийному обслуживанию: <ul style="list-style-type: none"> при очевидном отсутствии обслуживания изделия; в случае нарушения условий эксплуатации изделия или нарушения конструкции; использования ненадлежащего топлива или смазки; использования запчастей или принадлежностей, не являющихся фирменными; если ремонт изделия производился самостоятельно или неавторизованной мастерской. Фирма-изготовитель не предоставляет гарантии на быстроизнашивающиеся узлы и расходные материалы. Гарантия не включает в себя операции по апгрейдингу или улучшению изделия. Гарантия не включает в себя операции по запуску и техобслуживанию, произведенные в период гарантийного срока. Претензии по повреждениям, причиненным при транспортировке, должны немедленно предъявляться транспортировщику, в противном случае условия гарантии будут считаться нарушенными. Для двигателей других марок (Briggs & Stratton, Subaru, Honda, Kipor, Lombardini, Kohler, и т.д.), установленных на наших изделиях, сохраняется гарантия их производителей. Гарантия не покрывает прямой или косвенный ущерб, могущий быть причиненным людям или их собственности, вследствие неисправности изделия или его вынужденного простоя. 	<p>Niniejsze urządzenie zostało zaprojektowane i wykonane przy wykorzystaniu najnowocześniejszych technik produkcyjnych. Producent udziela gwarancji na swoje wyroby na okres dwudziestu czterech (24) miesięcy od daty zakupu do celów prywatnych i hobbyistycznych. W przypadku używania produktu do zastosowań profesjonalnych okres gwarancyjny ograniczony jest do 12 miesięcy.</p> <p>Ogólne warunki gwarancji</p> <ol style="list-style-type: none"> Gwarancja obowiązuje począwszy od dnia zakupu. Producent, poprzez sieć sprzedaży i obsługi technicznej, wymienia bezpłatnie części z wadami materiałowymi, wadami powstałymi w toku obróbki oraz wadami produkcyjnymi. Gwarancja nie znosi prawa nabywcy przewidzianego w kodeksie cywilnym i dotyczącego roszczeń w wyniku wad i uszkodzeń spowodowanych przez sprzedany przedmiot. Personel techniczny przystąpi do naprawy w czasie, na który pozwolą wymagania organizacyjne, zawsze najszybciej jak to możliwe. Aby skorzystać z naprawy gwarancyjnej, konieczne jest przedstawienie autoryzowanemu pracownikowi obsługi poniższej karty gwarancyjnej, ostatekowanej przez sprzedawcę, wypełnionej we wszystkich swoich częściach oraz faktury zakupu lub paragonu lub też innego wymaganego prawnie dokumentu sprzedaży z odnotowaną datą zakupu. Utrata gwarancji następuje w przypadku: <ul style="list-style-type: none"> Widocznego braku konserwacji. Nieprawidłowego użytkowania wyrobu lub jego przeróbek. Stosowania niewłaściwych smarów lub paliwa. Stosowania nieoryginalnych części zamiennych lub akcesoriów. Wykonywania napraw przez osoby nieupoważnione. Producent nie obejmuje gwarancji części podlegających normalnemu zużyciu podczas pracy urządzenia. Gwarancja nie obejmuje prac mających na celu unowocześnienie i ulepszenie produktu. Gwarancja nie obejmuje ustawienia ani czynności konserwacyjnych które będą konieczne w okresie gwarancji. Eventualne uszkodzenia powstałe podczas transportu powinny zostać natychmiastowo zgłoszone przewoźnikowi pod groźbą utraty gwarancji. Dla silników innych marek (Briggs & Stratton, Subaru, Honda, Kipor, Lombardini, Kohler, itp.) montowanych w naszych urządzeniach obowiązuje gwarancja udzielona przez producenta silnika. Gwarancja nie obejmuje ewentualnych szkód, bezpośrednio lub pośrednio wyrządzonych osobom lub rzeczom z powodu usterek w urządzeniu lub wynikłych z wymuszonego przedłużonego przestoju w pracy urządzenia.

MODEL	DATO	МОДЕЛЬ - MODEL	DATA - DATUM
_____	_____	_____	_____
SERIE Nr.	FORHANDLER	SЕРИЙНЫЙ НОМЕР NR. FABRYCZNY	ПРОДАВЕЦ - SPRZEDAWCA
_____	_____	_____	_____
KØBT AF		ПОКУПАТЕЛЬ - КУПИЮЩИЙ	
_____		_____	
_____		_____	
_____		_____	

Skal ikke sendes! Bilægges i tilfælde af garantiindgreb.

Не присылать отдельно! Приложить к заявке на оказание гарантийной технической помощи.
Nie wysyłać! Dołączyć tylko do żądanej ewentualnie gwarancji technicznej.



- P** **ATENÇÃO:** Este manual deve acompanhar o aparelho durante toda a sua vida.
- RO** **ATENȚIE!** – Acest manual trebuie să însoțească aparatul pe parcursul întregii sale durate de viață.
- TR** **DİKKAT** - Bu kılavuz, kullanım ömrü süresince makinenin yanında bulundurulmalıdır.
- DK** **PAS PÅ** – Denne vejledning skal følge motorsaven i hele dens levetid.
- RUS - UK** **ВНИМАНИЕ:** Данное руководство должно находиться вместе с двигателем на протяжении всего срока его службы.
- PL** **UWAGA!:** Niniejsza instrukcja powinna towarzyszyć urządzeniu przez cały okres jego eksploatacji.