

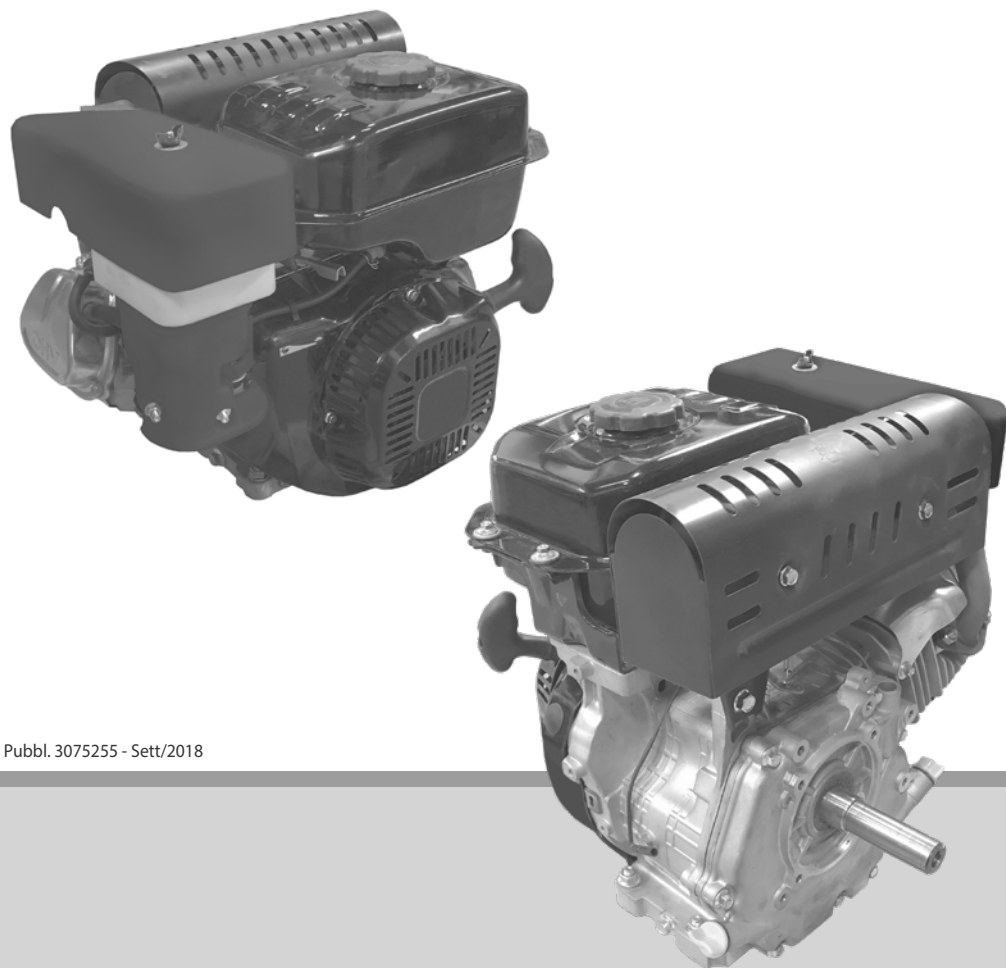

















K 1100 H



- I **MANUALE USO E MANUTENZIONE MOTORI**
- GB **ENGINE OWNER'S MANUAL**
- F **MANUEL D'UTILISATION ET D'ENTRETIEN DES MOTEURS**
- D **BETRIEBS- UND WARTUNGSANLEITUNG DER MOTOREN**
- E **MANUAL DE USO Y MANTENIMIENTO DEL MOTOR**
- SK **NÁVOD NA POUŽITIE A ÚDRŽBU MOTOROV**



Italiano	English	Français
<p style="text-align: center;">INTRODUZIONE</p>	<p style="text-align: center;">INTRODUCTION</p>	<p style="text-align: center;">INTRODUCTION</p>
<div data-bbox="44 172 734 379" style="border: 1px solid black; padding: 5px;">  <p>CAUTELELA – Prima di azionare il motore:</p> <ul style="list-style-type: none"> • Leggere accuratamente le istruzioni per l'uso e la manutenzione del motore e le istruzioni relative all'attrezzatura azionata da questo motore. • Se non si seguono le istruzioni si possono creare situazioni di pericolo di lesioni o anche di morte. </div> <p>Le istruzioni per l'uso e la manutenzione contengono norme di sicurezza per:</p> <ul style="list-style-type: none"> • Rendervi consapevoli dei rischi connessi ai motori • Informarvi dei rischi di infortunio associati a tali rischi e • Consigliarvi su come evitare o ridurre i rischi di infortuni. <p>Manuale di uso e manutenzione</p> <p>Il presente manuale di uso e manutenzione contiene informazioni per la protezione personale dell'operatore. LEGGERLO. Conservarlo in un luogo sicuro come riferimento. È importante sapere cosa fare prima di procedere all'utilizzo dell'unità. Una preparazione e una manutenzione adeguate consentono di ottenere prestazioni soddisfacenti dal motore e garantiscono la sicurezza.</p> <p>Se alcune istruzioni fornite in questo manuale non sono chiare, rivolgersi al rivenditore o al distributore locale.</p> <p>Oltre alle istruzioni per l'uso e la manutenzione, questo manuale contiene informazioni che richiedono un'attenzione particolare. Tali informazioni sono contrassegnate dai simboli descritti di seguito:</p> <p>ATTENZIONE: quando sussiste il rischio di incidenti o lesioni personali o gravi danni alle cose.</p> <p>CAUTELELA: quando sussiste il rischio di danni all'unità o a singoli componenti della stessa.</p> <div data-bbox="44 1157 734 1332" style="border: 1px solid black; padding: 5px;">  <p>ATTENZIONE – Per garantire un uso sicuro e corretto del motore, tenere il presente manuale di uso e manutenzione sempre in prossimità dell'unità. Non fornire in prestito o noleggiare il motore senza il manuale di uso e manutenzione.</p> </div> <div data-bbox="44 1340 734 1460" style="border: 1px solid black; padding: 5px;">  <p>ATTENZIONE – consentire l'uso del motore soltanto a persone in grado di comprendere il contenuto di questo manuale.</p> </div>	<div data-bbox="761 172 1451 379" style="border: 1px solid black; padding: 5px;">  <p>CAUTION - Before operating engine:</p> <ul style="list-style-type: none"> • Read entire Operating & Maintenance Instructions and the instructions for the equipment this engine powers. • Failure to follow instructions could result in serious injury or death. </div> <p>The operating & maintenance instructions contain safety information to:</p> <ul style="list-style-type: none"> • Make you aware of hazards associated with engines • Inform you of the risk of injury associated with those hazards, and • Tell you how to avoid or reduce the risk of injury. <p>The operator's manual</p> <p>Your operator's manual is for your protection. READ IT. Keep it in a safe place for reference. Know what you are doing before you begin use of the unit. Proper preparation and upkeep go hand-in-hand with satisfactory performance of the engine and safety. Contact your dealer or the distributor for your area if you do not understand any of the instructions in this manual. In addition to the operating instructions, this manual contain paragraphs that require your special attention. Such paragraphs are marked with the symbols described below:</p> <p>WARNING: where there is a risk of an accident or personal injury or serious damage to property.</p> <p>CAUTION: where there is a risk of damaging the machine or its individual components.</p> <div data-bbox="761 1069 1451 1220" style="border: 1px solid black; padding: 5px;">  <p>WARNING - To ensure safe and correct operation of the engine, this operator's manual should always be kept with or near the machine. Do not lend or rent your engine without the operator's instruction manual.</p> </div> <div data-bbox="761 1236 1451 1340" style="border: 1px solid black; padding: 5px;">  <p>WARNING - Allow only persons who understand this manual to operate your engine.</p> </div>	<div data-bbox="1478 172 2168 406" style="border: 1px solid black; padding: 5px;">  <p>PRUDENCE – Avant de mettre en fonction le moteur:</p> <ul style="list-style-type: none"> • Lire attentivement les consignes d'utilisation et d'entretien du moteur, ainsi que les instructions relatives au fonctionnement de l'outil actionné par ce moteur. • Le non-respect des consignes risque de mettre des vies en danger et peut entraîner des blessures graves ou la mort. </div> <p>Les consignes d'utilisation et d'entretien comportent des règles de sécurité visant à:</p> <ul style="list-style-type: none"> • Vous faire prendre conscience des risques liés aux moteurs • Vous informer sur les risques d'accidents associés • Vous conseiller sur la manière d'éviter ou de réduire les risques d'accidents. <p>Manuel d'utilisation et d'entretien</p> <p>Le manuel d'utilisation et d'entretien contient des informations destinées à la protection de l'opérateur. LISEZ-LE. Conservez-le dans un endroit approprié de façon à pouvoir vous y référer en cas de besoin. Prenez connaissance des procédures avant d'utiliser le moteur. Une préparation et un entretien corrects permettent d'obtenir de bonnes performances du moteur en toute sécurité.</p> <p>Contactez votre concessionnaire ou votre distributeur local si vous ne comprenez pas certaines instructions décrites dans le manuel.</p> <p>Une attention particulière doit être réservée aux instructions pour l'utilisation et à l'entretien du moteur. Ces informations sont signalées par les symboles décrits ci-dessous:</p> <p>ATTENTION: lorsqu'il existe des risques d'accidents, de blessures corporelles ou de graves dommages au matériel.</p> <p>AVERTISSEMENT: lorsqu'il existe des risques de dommages sur le moteur ou ses composants.</p> <div data-bbox="1478 1165 2168 1332" style="border: 1px solid black; padding: 5px;">  <p>ATTENTION – Afin de garantir la sécurité et une utilisation correcte du moteur, gardez toujours le manuel à proximité de ce dernier. Ne prêtez ou ne louez jamais votre moteur sans fournir le manuel d'utilisation et d'entretien.</p> </div> <div data-bbox="1478 1340 2168 1444" style="border: 1px solid black; padding: 5px;">  <p>ATTENTION – Seules les personnes en mesure de comprendre le contenu de ce manuel sont autorisées à utiliser cette machine.</p> </div>

Deutsch	Español	Slovensky
EINLEITUNG	INTRODUCCIÓN	ÚVOD
<p> WARNUNG – Vor dem Motorstart:</p> <ul style="list-style-type: none"> • Lesen Sie die Betriebs- und Wartungsanleitungen des Motors sowie die Anleitungen des von diesem Motor angetriebenen Arbeitsgeräts aufmerksam durch. • Bei Nichteinhaltung dieser Anleitungen besteht Verletzungs- und sogar Lebensgefahr. <p>Die in den Betriebs- und Wartungsanleitungen enthaltenen Sicherheitsvorschriften sollen:</p> <ul style="list-style-type: none"> • Ihnen die Risiken beim Umgang mit den Motoren vermitteln • Sie über die Unfallgefahren durch die vorgenannten Risiken informieren und • Als Ratgeber zur Vermeidung bzw. Reduzierung der Unfallgefahren dienen. <p>Betriebs- und Wartungsanleitung</p> <p>Die vorliegende Betriebs- und Wartungsanleitung enthält Informationen zum persönlichen Schutz des Anwenders LESEN Bewahren Sie es für jeden Bedarf an einem sicheren Ort auf. Treffen Sie die Vorkehrungen zur Inbetriebnahme des Aggregats. Eine fachgerechte Vorbereitung und Wartung bilden die beste Leistungs- und Sicherheitsgarantie für Ihren Motor. Für Fragen zu bestimmten Vorschriften in dieser Anleitung wenden Sie sich an Ihren Händler.</p> <p>Zusätzlich zu den Betriebs- und Wartungsvorschriften enthält diese Anleitung ebenfalls Informationen, auf die Sie besonders achten müssen. Diese Informationen sind durch nachstehende Symbole gekennzeichnet:</p> <p>ACHTUNG: es besteht die Gefahr von Unfällen, Verletzungen oder schweren Sachschäden.</p> <p>WARNING: es besteht die Gefahr von Schäden am Motor oder an seinen Komponenten.</p> <p> ACHTUNG – Bewahren Sie für einen sicheren und vorschriftsmäßigen Motorbetrieb die vorliegende Betriebs- und Wartungsanleitung stets griffbereit auf. Verborgener oder leihen Sie den Motor niemals ohne Betriebs- und Wartungsanleitung aus.</p> <p> ACHTUNG – Der Motor darf nur von Personen betrieben werden, die den Inhalt dieser Anleitung verstanden haben.</p>	<p> PRECAUCIÓN Antes de utilizar el motor:</p> <ul style="list-style-type: none"> • Lea atentamente las instrucciones de uso y mantenimiento del motor y de la máquina accionada por él. • El incumplimiento de estas instrucciones puede comportar lesiones e incluso la muerte. <p>El manual contiene normas de seguridad para:</p> <ul style="list-style-type: none"> • Concienciar al operador de los riesgos que implica el uso de motores • Informarle de los accidentes que se pueden derivar de tales riesgos • Instruirlo para que pueda evitar o reducir los riesgos <p>Manual de uso y mantenimiento</p> <p>El presente manual de uso y mantenimiento contiene información necesaria para la seguridad del operador. ES OBLIGATORIO LEERLO. Guárdelo en un sitio seguro para consultarlo cuando sea necesario. Es importante saber, antes de comenzar a utilizar el motor, qué se debe hacer en cada caso. Una preparación y un mantenimiento adecuados son las claves para el buen funcionamiento del motor y la seguridad del operador.</p> <p>Consulte a su proveedor o al distribuidor local si no comprende alguna de las instrucciones del manual.</p> <p>Además de las instrucciones de uso y mantenimiento, este manual contiene informaciones que requieren una especial atención. Tales informaciones están señaladas con los símbolos que se describen a continuación:</p> <p>ATENCIÓN: indica riesgo de daños materiales graves o personales.</p> <p>PRECAUCIÓN: indica riesgo de que se dañen el motor o sus componentes.</p> <p> ATENCIÓN – Para garantizar un uso seguro y correcto, el presente manual de uso y mantenimiento se debe conservar siempre cerca del motor. No preste ni alquile el motor sin el manual de uso y mantenimiento.</p> <p> ATENCIÓN – El motor ha de ser utilizado exclusivamente por personas capaces de comprender los contenidos de este manual.</p>	<p> UPOZORNENIE – Pred naštartovaním motora:</p> <ul style="list-style-type: none"> • Pozorne si prečítajte pokyny na používanie a údržbu motora a pokyny týkajúce sa zariadení poháňaných týmto motorom. • Pri nedodržaní pokynov by mohli vzniknúť situácie, pri ktorých môže dôjsť k poraneniu alebo dokonca smrti. <p>Návod na použitie a údržbu obsahuje bezpečnostné predpisy:</p> <ul style="list-style-type: none"> • Aby ste vždy mali na pamäti nebezpečenstvá spojené s motormi • Aby ste boli poučení o nebezpečenstve úrazov a poranení spojených s uvedeným nebezpečenstvom • Aby ste vedeli, ako nebezpečenstvám predísť alebo ich znížiť. <p>Návod na použitie a údržbu</p> <p>Tento návod na použitie obsahuje informácie potrebné na zabezpečenie ochrany obsluhujúceho pracovníka. PREČÍTAJTE SI HO. Uložte ho na bezpečnom mieste, aby ste si v ňom mohli vyhľadať potrebné informácie. Je veľmi dôležité, aby ste vedeli, čo máte robiť ešte pred používaním motora. Správna príprava a údržba sú zárukou uspokojivého výkonu a bezpečnej prevádzky motora.</p> <p>Ak niečo v tomto návode nepochopíte, obráťte sa o pomoc na predajcu alebo distribútora v mieste vášho bydliska. Okrem pokynov na obsluhu, tento návod obsahuje informácie, ktoré si vyžadujú mimoriadnu pozornosť. Tieto informácie sú označené symbolmi popísanými v nasledujúcom texte:</p> <p>POZOR: v prípade nebezpečenstva úrazov alebo vážnych poranení osôb alebo vážneho poškodenia majetku.</p> <p>UPOZORNENIE: v prípade nebezpečenstva poškodenia motora alebo jednotlivých častí motora.</p> <p> POZOR – Na zabezpečenie bezpečného a správneho použitia motora nechávajte tento návod na použitie vždy v blízkosti motora. Motor nikdy nepožičiavajte, ani neprenajímajte bez návodu na použitie a údržbu.</p> <p> POZOR – motor dovoľte používať výhradne osobám, ktoré sú schopné pochopiť obsah tohto návodu na použitie.</p>

I INDICE

SPIEGAZIONE AVVERTENZE E SIMBOLI DI SICUREZZA	5
COMPONENTI DEL MOTORE	6
SICUREZZA DEL MOTORE	8
CONTROLLI PRIMA DELL'USO	14
AVVIAMENTO/ARRESTO MOTORE	18
MANUTENZIONE	20
RIMESSAGGIO E TRASPORTO	34
RISOLUZIONE DEI PROBLEMI	40
DATI TECNICI	43
DICHIARAZIONE DI INCORPORAZIONE	44
INFORMAZIONI PER L'UTENTE	46

D INHALTSVERZEICHNIS

ERKLÄRUNG DER SICHERHEITSHINWEISE UND -SYMBOLE	5
KOMPONENTEN DES MOTORS	6
SICHERHEIT DES MOTORS	9
VORABKONTROLLEN	15
ANLASSEN / MOTOR ABSTELLEN	19
WARTUNG	21
LÄNGERER STILLSTAND UND TRANSPORT	35
STÖRUNGSBEHEBUNG	41
TECHNISCHE DATEN	43
EINBAUERKLÄRUNG	45
BENUTZERINFORMATIONEN	47

GB CONTENTS

EXPLANATION OF SIMBOLS AND SAFETY WARNINGS	5
ENGINE COMPONENTS	6
ENGINE SAFETY	8
PRE-OPERATIONS CHECK	14
STARTING / STOPPING THE ENGINE	18
MAINTENANCE	20
STORAGE AND TRANSPORTING	34
TROUBLESHOOTING	40
TECHNICAL DATA	43
DECLARATION OF INCORPORATION	44
CONSUMER INFORMATION	46

E INDICE

EXPLICACIÓN DE LOS SÍMBOLOS Y ADVERTENCIAS DE SEGURIDAD	5
COMPONENTES DEL MOTOR	6
SEGURIDAD DEL MOTOR	9
CONTROLES ANTES DEL USO	15
PUESTA EN MARCHA / PARADA DEL MOTOR	19
MANTENIMIENTO	21
ALMACENAMIENTO Y TRANSPORTE	35
SOLUCIÓN DE PROBLEMAS	42
DATOS TÉCNICOS	43
DECLARACIÓN DE INCORPORACIÓN	45
INFORMACIÓN PARA EL USUARIO	47

F SOMMAIRE

EXPLICATION, AVERTISSEMENTS ET SIGNIFICATION DES SYMBOLES DE SÉCURITÉ	5
COMPOSANTS DU MOTEUR	6
SÉCURITÉ DU MOTEUR	8
CONTRÔLES AVANT L'UTILISATION	14
MISE IN ROUTE / ARRET DU MOTEUR	18
ENTRETIEN	20
REMISAGE ET TRANSPORT	34
DIAGNOSTIC DES PANNES	41
CARACTÉRISTIQUES TECHNIQUES	43
DÉCLARATION D'INCORPORATION	44
INFORMATIONS DESTINÉES À L'UTILISATEUR	46

SK OBSAH

VYSVETLENIE UPOZORNENÍ A BEZPEČNOSTNÝCH SYMBOLOV	5
ČASTI MOTORA	6
BEZPEČNOSŤ MOTORA	9
KONTROLY PRED POUŽITÍM	15
ŠTARTOVANIE / ZASTAVENIE MOTORA	19
ÚDRŽBA	21
USKLADNENIE A PREPRAVA	35
ODSTRAŇOVANIE PROBLÉMOV	42
TECHNICKÉ ÚDAJE	43
VYHLÁSENIE O ZAČLENENÍ	45
INFORMÁCIE PRE POUŽÍVATEĽA	47

I SPIEGAZIONE AVVERTENZE E SIMBOLI DI SICUREZZA**GB EXPLANATION OF SYMBOLS AND SAFETY WARNINGS****F EXPLICATION, AVERTISSEMENTS ET SIGNIFICATION DES SYMBOLES DE SÉCURITÉ**

- Leggere il libretto uso e manutenzione prima di utilizzare questa macchina.
- Read operator's instruction book before operating this machine.
- Avant toute utilisation, lisez le manuel d'utilisation et d'entretien.
- Lesen Sie die Betriebs- und Wartungsanleitung vor Anwendung dieser Maschine.
- Leer el manual de uso y mantenimiento antes de utilizar esta máquina.
- Pred prácou s týmto prístrojom si prečítajte návod na použitie a údržbu.



- Il simbolo di allarme per la sicurezza serve a segnalare informazioni sui potenziali rischi per l'incolumità personale.
- The safety alert symbol is used to identify safety information about hazards that can result in personal injury.
- Le symbole d'alerte de sécurité est utilisé pour vous mettre en garde contre les risques potentiels sur votre sécurité personnelle.
- Das Alarmsymbol kennzeichnet Informationen über die potenzielle Gefährdung der persönlichen Sicherheit.
- El símbolo de alarma de seguridad señala informaciones sobre riesgos potenciales para el operador.
- Symbol nebezpečenstva označuje informácie o potenciálnych nebezpečenstvách pre osoby.



- Rischio d'incendio.
- Risk of fire.
- Risque d'incendie.
- Brandgefahr.
- Riesgo de incendio.
- Nebezpečenstvo požiaru.

D ERKLÄRUNG DER SICHERHEITSHINWEISE UND -SYMBOLE**E EXPLICACIÓN DE LOS SÍMBOLOS Y ADVERTENCIAS DE SEGURIDAD****SK VYSVETLENIE UPOZORNENÍ A BEZPEČNOSTNÝCH SYMBOLOV**

- Rischio di fumi tossici.
- Risk of toxic fumes.
- Risque de fumées toxiques.
- Schadstoffgefahr.
- Riesgo de humos tóxicos.
- Nebezpečenstvo toxických plynov.



- **ATTENZIONE:** le superfici possono essere calde.
- **WARNING:** the surface can be hot!.
- **ATTENTION:** les surfaces risquent d'être très chaudes.
- **ACHTUNG:** Heiße Oberflächen.
- **ATENCIÓN:** las superficies pueden estar calientes.
- **POZOR:** povrch môže byť horúci.





I COMPONENTI DEL MOTORE

- | | |
|--------------------------------|--|
| 1 - Impugnatura di avviamento | 7 - Protezione ventilatore |
| 2 - Tappo serbatoio carburante | 8 - Tappo serbatoio olio / Asta livello olio |
| 3 - Serbatoio carburante | 9 - Tappo di scarico |
| 4 - Coperchio filtro aria | 10 - Leva starter |
| 5 - Candela | 11 - Rubinetto benzina |
| 6 - Marmitta | |

GB ENGINE COMPONENTS

- | | |
|----------------------|-----------------------------|
| 1 - Starter handle | 7 - Fan guard |
| 2 - Fuel tank cap | 8 - Oil tank cap / Dipstick |
| 3 - Fuel tank | 9 - Drain plug |
| 4 - Air filter cover | 10 - Choke lever |
| 5 - Spark plug | 11 - Petrol tap |
| 6 - Muffler | |

F COMPOSANTS DU MOTEUR

- | | |
|---------------------------------------|--|
| 1 - Manette de démarrage | 7 - Protection du ventilateur |
| 2 - Bouchon du réservoir de carburant | 8 - Bouchon du réservoir d'huile / Jauge à huile |
| 3 - Réservoir carburant | 9 - Bouchon de vidange |
| 4 - Couvercle du filtre à air | 10 - Levier de starter |
| 5 - Bougie | 11 - Robinet essence |
| 6 - Tuyau d'échappement | |

D KOMPONENTEN DES MOTORS







- | | |
|------------------------------|--|
| 1 - Startgriff | 7 - Lüfterradschutz |
| 2 - Kraftstofftankverschluss | 8 - Ölbehälterverschluss / Ölstandstab |
| 3 - Kraftstofftank | 9 - Ablassverschluss |
| 4 - Luftfilterdeckel | 10 - Chokehebel |
| 5 - Zündkerze | 11 - Kraftstoffhahn |
| 6 - Auspuff | |







E COMPONENTES DEL MOTOR











- | | |
|-----------------------------------|---|
| 1 - Empuñadura de arranque | 7 - Protección ventilador |
| 2 - Tapón depósito de combustible | 8 - Tapón depósito de aceite / varilla de nivel |
| 3 - Depósito de combustible | 9 - Tapón de descarga |
| 4 - Tapa del filtro de aire | 10 - Palanca cebador |
| 5 - Bujía | 11 - Grifo de gasolina |
| 6 - Silenciador | |









SK ČASTI MOTORA











- | | |
|-----------------------------|--|
| 1 - Štartovacia rukoväť | 7 - Ochranný kryt ventilátora |
| 2 - Uzáver palivovej nádrže | 8 - Viečko olejovej nádrže van oliepeil
Mierka na meranie hladiny oleja |
| 3 - Palivová nádrž | 9 - Vypúšťací uzáver |
| 4 - Kryt vzduchového filtra | 10 - Páčka sýtiča |
| 5 - Sviečka | 11 - Benzínový ventil |
| 6 - Výfuk | |













Italiano	English	Français
<p align="center">SICUREZZA DEL MOTORE</p>	<p align="center">ENGINE SAFETY</p>	<p align="center">SÉCURITÉ DU MOTEUR</p>
<p>Informazioni importanti per la sicurezza La maggior parte dei possibili incidenti con i motori può essere evitata se si seguono tutte le istruzioni riportate nel presente manuale e sul motore stesso.</p> <p>Responsabilità dell'utente</p> <div style="border: 1px solid black; padding: 5px; margin-bottom: 10px;"> <p> ATTENZIONE:</p> <ul style="list-style-type: none"> I motori sono progettati per un impiego sicuro e affidabile se vengono utilizzati secondo le istruzioni. È estremamente importante leggere e comprendere le informazioni di questo manuale di uso e manutenzione prima d'azionare il motore. In caso contrario possono verificarsi situazioni di pericolo per l'incolumità personale e per l'integrità dell'attrezzatura. Imparare come arrestare il motore velocemente e il funzionamento di tutti i comandi. Non permettere mai a nessuno di azionare il motore se non è stato prima adeguatamente istruito a farlo. Non consentire mai l'uso del motore ai bambini. Tenere i bambini e gli animali lontano dall'area di lavoro. Non fare funzionare il motore separato dall'applicazione. </div> <div style="border: 1px solid black; padding: 5px; margin-bottom: 10px;"> <p> ATTENZIONE – La benzina e i suoi vapori sono altamente infiammabili ed esplosivi. Incendi ed esplosioni possono provocare gravi ustioni o anche la morte.</p> </div> <p>Quando si fa rifornimento di carburante</p> <ul style="list-style-type: none"> Spegnere il motore e farlo raffreddare per almeno 2 minuti prima di togliere il tappo della benzina. Riempire il serbatoio del carburante all'aperto o in luoghi ben ventilati. Non riempire eccessivamente il serbatoio del carburante. Riempire il serbatoio fino a circa 4 cm sotto il bordo superiore del bocchettone per consentire l'espansione del carburante. Tenere la benzina lontano da scintille, fiamme vive, fiammelle pilota o altre possibili sorgenti di accensione. Controllare di frequente le tubazioni del carburante, il serbatoio, il tappo e i raccordi per verificare che non vi siano crepe o perdite. Se necessario sostituire. <p>Quando si avvia il motore</p> <ul style="list-style-type: none"> Prima di avviare il motore verificare il livello dell'olio nel filtro aria. Assicurarsi che la candela, la marmitta, il tappo del serbatoio e il filtro dell'aria siano al loro posto. Non avviare il motore con la candela di accensione rimossa. In caso di versamenti di carburante, attendere che evaporino prima di avviare il motore. 	<p>Important safety information Most accidents with engines can be prevented if you follow all instructions in this manual and on the engine.</p> <p>Owner responsibilities</p> <div style="border: 1px solid black; padding: 5px; margin-bottom: 10px;"> <p> WARNING:</p> <ul style="list-style-type: none"> The engines are designed to give safe and dependable service if operated according to instructions. Read and understand this owner's manual before operating the engine. Failure to do so could result in personal injury or equipment damage. Know how to stop the engine quickly, and understand the operation of all controls. Never permit anyone to operate the engine without proper instructions. Do not allow children to operate the engine. Keep children and pets away from the area of operation. Never operate the engine separate from the application. </div> <div style="border: 1px solid black; padding: 5px; margin-bottom: 10px;"> <p> WARNING – Gasoline and its vapors are extremely flammable and explosive. Fire or explosion can cause severe burns or death.</p> </div> <p>When adding fuel</p> <ul style="list-style-type: none"> Turn engine OFF and let engine cool at least 2 minutes before removing gas cap. Fill fuel tank outdoors or in well-ventilated area. Do not overfill fuel tank. Fill tank to approximately 1_ inches (4 cm) below top of neck to allow for fuel expansion. Keep gasoline away from sparks, open flames, pilot lights, heat, and other ignition sources. Check fuel lines, tank, cap, and fittings frequently for cracks or leaks. Replace if necessary. <p>When starting engine</p> <ul style="list-style-type: none"> Before starting the engine, check the level of oil in the air cleaner. Make sure spark plug, muffler, fuel cap and air cleaner are in place. Do not crank engine with spark plug removed. If fuel spills, wait until it evaporates before starting engine. If engine floods, set choke to OPEN/RUN position, place throttle in FAST and crank until engine starts. <p>When operating equipment</p> <ul style="list-style-type: none"> Do not tip engine or equipment at angle which causes gasoline to spill. 	<p>Informations importantes en matière de sécurité En respectant toutes les instructions du manuel, la plupart des accidents des moteurs peuvent être évités.</p> <p>Responsabilité de l'utilisateur</p> <div style="border: 1px solid black; padding: 5px; margin-bottom: 10px;"> <p> ATTENTION:</p> <ul style="list-style-type: none"> Avant toute utilisation du moteur, il est impératif de lire et comprendre le manuel d'utilisation et d'entretien. Dans le cas contraire, votre sécurité personnelle et l'intégrité de la machine peuvent être menacées. Apprenez comment arrêter rapidement le moteur ainsi que le fonctionnement de l'ensemble des commandes. Ne permettez à personne de mettre en fonction le moteur sans vous assurer que la personne ne soit au préalable instruite pour le faire. Ne laissez jamais un enfant utiliser le moteur. Gardez les enfants et les animaux loin de la zone de travail. Ne faites pas fonctionner le moteur en-dehors de son application. </div> <div style="border: 1px solid black; padding: 5px; margin-bottom: 10px;"> <p> ATTENTION – L'essence et ses vapeurs sont hautement inflammables et explosives. Les incendies et les explosions peuvent entraîner de graves lésions, voire la mort.</p> </div> <p>Lorsqu'on procède au ravitaillement en carburant</p> <ul style="list-style-type: none"> Arrêtez le moteur et laissez-le refroidir au moins 2 minutes, avant d'enlever le bouchon d'essence. Remplissez le réservoir de carburant en plein air ou dans des lieux bien aérés. Ne remplissez pas trop le réservoir de carburant. Remplissez le réservoir en laissant 4 cm de libre sous son bord supérieur, pour permettre une bonne répartition du carburant. Tenez l'essence éloignée des étincelles, des flammes vives, des flammes-pilotes ou de toutes autres sources d'inflammation. Contrôlez fréquemment les conduites de carburant, le réservoir, le bouchon et les raccords, afin de vérifier s'il n'y a pas de fissures ou de pertes. Remplacez les pièces si nécessaires. <p>Lors du démarrage du moteur</p> <ul style="list-style-type: none"> Avant de démarrer le moteur, vérifiez le niveau de l'huile dans le filtre à air. Assurez-vous que la bougie, le pot d'échappement, le bouchon du réservoir et le filtre à air, soient bien à leur place. Ne démarrez pas le moteur lorsque la bougie d'allumage est enlevée. En cas d'écoulements de carburant hors du réservoir, attendez que le carburant s'évapore avant de démarrer le moteur. Si le moteur se noie, mettez le levier d'étrangleur sur la position OUVRIIR/VITESSE, et l'accélérateur sur la position FAST (rapide), puis répéter la manœuvre jusqu'à faire démarrer le moteur.

Deutsch	Español	Slovensky
<p align="center">SICHERHEIT DES MOTORS</p>	<p align="center">SEGURIDAD DEL MOTOR</p>	<p align="center">BEZPEČNOSŤ MOTORA</p>
<p>Sicherheitsrelevante Informationen Die meisten Unfälle beim Umgang mit Motoren lassen sich insoweit vermeiden, als die Vorschriften in dieser Anleitung und am Motor zur Gänze befolgt werden.</p> <p>Benutzerverantwortung</p> <p> ACHTUNG:</p> <ul style="list-style-type: none"> Bei anleitungsgerechtem Gebrauch bieten die Motoren einen sicheren und zuverlässigen Betrieb. Vor dem Motorstart müssen Sie daher unbedingt die Informationen dieser Betriebs- und Wartungsanleitung eingehend gelesen und verstanden haben. Andernfalls können Gefahrensituationen für die persönliche und die Sicherheit des Geräts eintreten. Machen Sie sich mit der Schnellabschaltung des Motors und der Funktionsweise sämtlicher Steuer- und Bedienelemente vertraut. Verboten Sie nicht sachgemäß eingewiesenen Personen den Betrieb des Motors. Verbieten Sie Kindern den Umgang mit dem Motor. Halten Sie Kinder und Tiere vom Arbeitsbereich fern. Lassen Sie den Motor niemals zugehöriges Gerät laufen. <p> ACHTUNG – Benzin und Benzindämpfe sind in höchstem Maße entzündlich und explosionsgefährlich. Feuer und Explosionen können schwere Verbrennungen oder sogar den Tod verursachen.</p> <p>Beim Tanken</p> <ul style="list-style-type: none"> Stellen Sie den Motor ab und lassen Sie ihn mindestens 2 Minuten vor Abnahme des Kraftstoffverschlusses abkühlen. Tanken Sie im Freien oder in ausreichend belüfteten Räumen. Füllen Sie den Tank nicht übermäßig. Sie sollten bis ca. 4 cm unterhalb der Oberkante des Stützens tanken, um die Ausdehnung des Kraftstoffs zu ermöglichen. Halten Sie den Kraftstoff von Funken, offenem Feuer, Zündflammen oder anderen möglichen Zündquellen fern. Überprüfen Sie Kraftstoffleitungen, Tank, Verschluss und Anschlüsse regelmäßig auf Bruch- oder Leckstellen. Tauschen Sie ggf. aus. <p>Beim Starten des Motors</p> <ul style="list-style-type: none"> Überprüfen Sie vor dem Motorstart den Ölstand im Luftfilter. Vergewissern Sie sich, dass Zündkerze, Auspuff, Tankverschluss und Luftfilter vorschriftsmäßig eingesetzt sind. Führen Sie keine Startversuche bei abgenommener Zündkerze aus. Lassen Sie ggf. verschütteten Kraftstoff vor dem Motorstart erst verdampfen. Sollte der Motor absaufen, stellen Sie den Starter auf GEÖFFNET/LAUF, das Gas auf FAST (schnell) und versuchen 	<p>Información importante para la seguridad La mayoría de los accidentes con motores se pueden evitar respetando todas las instrucciones presentes en este manual y en el propio motor.</p> <p>Responsabilidad del usuario</p> <p> ATENCIÓN:</p> <ul style="list-style-type: none"> El uso de los motores es seguro y fiable si se los utiliza de acuerdo con las instrucciones. Es muy importante leer y comprender este manual antes de utilizar el motor. De lo contrario, pueden verificarse situaciones de riesgo para las personas y para la máquina. Aprenda cómo parar el motor rápidamente y memorice el funcionamiento de todos los mandos. No permita que nadie utilice el motor si no ha recibido las instrucciones específicas. No permita en ningún caso que los niños utilicen el motor. Evite la presencia de niños y animales en la zona de trabajo o cerca de ella. No haga funcionar el motor separado de la aplicación. <p> ATENCIÓN – La gasolina y sus vapores son altamente inflamables y explosivos. Los incendios y explosiones pueden causar quemaduras graves e incluso mortales.</p> <p>Quando cargue combustible</p> <ul style="list-style-type: none"> Apague el motor y déjelo enfriar como mínimo 2 minutos antes de quitar el tapón de carga. Llene el depósito de combustible al aire libre o en un lugar bien ventilado. No llene excesivamente el depósito de combustible. Llene el depósito hasta 4 cm por debajo del borde superior de la boca de carga, para permitir la expansión del combustible. Mantenga siempre la gasolina lejos de chispas, llamas libres, llamas piloto u otras posibles fuentes de encendido. Controle a menudo los tubos de combustible, el depósito, el tapón y los racores para verificar que no tengan grietas ni pérdidas. Sustitúyalos si es necesario. <p>Quando ponga el motor en marcha</p> <ul style="list-style-type: none"> Antes de poner en marcha el motor, verificar el nivel del aceite en el filtro del aire. Asegúrese de que la bujía, el silenciador, el tapón del depósito y el filtro de aire estén bien montados. No intente poner el motor en marcha si la bujía de encendido no está instalada. Si se derrama combustible, déjelo evaporar antes de poner el motor en marcha. Si el motor se ahoga, ponga el estarter en la posición de 	<p>Dôležité informácie pre bezpečnosť Väčšine možných úrazov spôsobených motorom sa dá predísť pri dodržiavaní všetkých pokynov uvedených v tomto návode a na samotnom motore.</p> <p>Zodpovednosť používateľa</p> <p> POZOR:</p> <ul style="list-style-type: none"> Motory sú navrhnuté na bezpečné a spoľahlivé používanie, ak sa používajú podľa pokynov. Je mimoriadne dôležité prečítať si a pochopiť informácie v tomto návode na použitie a údržbu pred naštartovaním motora. V opačnom prípade môžu nastať situácie, v ktorých hrozí nebezpečenstvo úrazu osôb a poškodenia zariadenia. Naučte sa, ako rýchlo zastaviť motor a ako fungujú všetky ovládacie prvky. Nikdy nedovoľte nikomu, aby naštartoval motor, ak predtým nebol dostatočne poučený o jeho používaní. Nikdy nedovoľte, aby motor použili deti. Nedovoľte deťom, ani zvieratám, aby sa priblížili k pracovnému priestoru. Motor neštartujte mimo zariadenia. <p> POZOR – Benzín a jeho výpary sú veľmi zápalné a výbušné. Požiare a výbuchy môžu spôsobiť vážne popáleniny alebo aj smrť.</p> <p>Pri dopĺňaní paliva</p> <ul style="list-style-type: none"> Motor vypnite a nechajte ho vychladnúť aspoň počas 2 minút, až potom odskrutkujte viečko benzínovej nádrže. Benzínovú nádrž napíňajte vonku alebo v dobre vetraných priestoroch. Benzínovú nádrž palivom neprepíňajte. Nádrž naplňte do hladiny približne 4 cm pod horným okrajom ústia, aby sa palivo mohlo rozpínať. Nedovoľte, aby sa k benzínu priblížili iskry, otvorený plameň, plameň sviečky alebo iné možné zdroje plameňa. Pravidelne a často kontrolujte palivové potrubie, viečko a spoje, aby ste zistili, či na nich nie sú praskliny a či nedochádza k únikom. V prípade potreby ich vymeňte. <p>Pri štartovaní motora</p> <ul style="list-style-type: none"> Pred naštartovaním motora skontrolujte úroveň oleja vo vzduchovom filtri. Skontrolujte, či sviečka, tlmič, viečko palivovej nádrže a vzduchový filter sú na svojich miestach. Motor neštartujte, ak ste predtým vybrali zapaľovaciu sviečku.

Italiano	English	Français
<p align="center">SICUREZZA DEL MOTORE</p>	<p align="center">ENGINE SAFETY</p>	<p align="center">SÉCURITÉ DU MOTEUR</p>
<ul style="list-style-type: none"> • Se il motore si ingolfa, mettere lo starter nella posizione di APERTO/MARCIA, mettere l'acceleratore sulla posizione FAST (veloce) e provare ad avviare finché il motore non parte. <p>Quando si utilizza l'attrezzatura</p> <ul style="list-style-type: none"> • Non ribaltare il motore o l'attrezzatura ad un'angolazione che provochi il versamento della benzina. • Non chiudere il carburatore per fermare il motore. <p>Quando si trasporta o si immagazzina l'attrezzatura</p> <ul style="list-style-type: none"> • Trasportare o immagazzinare l'attrezzatura con il serbatoio del carburante VUOTO. <p>Quando si immagazzina la benzina</p> <ul style="list-style-type: none"> • Conservare lontano da forni, stufe, caldaie o altri elettrodomestici dotati di fiammelle pilota o da altre possibili sorgenti di accensione, per evitare che i vapori della benzina possano prendere fuoco. <div data-bbox="47 735 734 879" style="border: 1px solid black; padding: 5px;"> <p> ATTENZIONE - All'avviamento il motore genera scintille. Le scintille possono incendiare i gas infiammabili circostanti, con conseguenti possibili incendi o esplosioni.</p> </div> <ul style="list-style-type: none"> • Usare il motore solo in luoghi ben ventilati; non utilizzare in atmosfera esplosiva, infiammabile o in ambienti chiusi. • Non usare fluidi di avviamento pressurizzati perché i vapori sono infiammabili. <div data-bbox="47 1031 734 1198" style="border: 1px solid black; padding: 5px;"> <p> ATTENZIONE - Il rapido riavvolgimento della fune di avviamento (contraccolpo) tirerà la mano e il braccio verso il motore prima che si riesca a lasciarla andare. Può causare fratture, incrinature, contusioni o distorsioni.</p> </div> <ul style="list-style-type: none"> • Quando si avvia il motore, tirare la fune lentamente finché non si sente una certa resistenza, quindi tirare rapidamente. • I componenti di attrezzature ad accoppiamento diretto come ad esempio (senza limitarsi a queste) lame, turbine, pulegge, ruote dentate, ecc. devono essere fissati saldamente. <div data-bbox="47 1382 734 1469" style="border: 1px solid black; padding: 5px;"> <p> ATTENZIONE - I motori producono monossido di carbonio, un gas velenoso incolore e inodore.</p> </div> <ul style="list-style-type: none"> • Avviare e far funzionare il motore all'aperto. 	<ul style="list-style-type: none"> • Do not choke carburetor to stop engine. <p>When transporting or storing equipment</p> <ul style="list-style-type: none"> • Transport and store with fuel tank EMPTY. <p>When storing gasoline</p> <ul style="list-style-type: none"> • Store away from furnaces, stoves, water heaters or other appliances that have pilot light or other ignition source because they can ignite gasoline vapors. <div data-bbox="763 448 1451 560" style="border: 1px solid black; padding: 5px;"> <p> WARNING - Starting engine creates sparking. Sparking can ignite nearby flammable gases. Explosion and fire could result.</p> </div> <ul style="list-style-type: none"> • Only use the engine in well-ventilated places, do not operate the engine in explosive or flammable atmospheres or in closed environments. • Do not use pressurized starting fluids because vapors are flammable. <div data-bbox="763 719 1451 863" style="border: 1px solid black; padding: 5px;"> <p> WARNING - Rapid retraction of starter cord will pull hand and arm toward engine faster than you can let go. Broken bones, fractures, bruises or sprains could result.</p> </div> <ul style="list-style-type: none"> • When starting engine, pull cord slowly until resistance is felt, then pull rapidly. • Direct coupled equipment components such as, but not limited to, blades, impellers, pulleys, sprockets, etc., must be securely attached. <div data-bbox="763 1023 1451 1110" style="border: 1px solid black; padding: 5px;"> <p> WARNING - Engines give off carbon monoxide, an odorless, colorless, poison gas.</p> </div> <ul style="list-style-type: none"> • Start and run engine outdoors. • Do not start or run engine enclosed area, even if doors or windows are open. <div data-bbox="763 1222 1451 1334" style="border: 1px solid black; padding: 5px;"> <p> WARNING - Rotating parts can contact or entangle hands, feet, hair, clothing, or accessories. Traumatic amputation or severe laceration can result.</p> </div> <ul style="list-style-type: none"> • Operate equipment with guards in place. • Keep hands and feet away from rotating parts. • Tie up long hair and remove jewelry. • Do not wear loose-fitting clothing, dangling drawstrings or items that could become caught. 	<p>Lors de l'utilisation de la machine</p> <ul style="list-style-type: none"> • Ne renversez pas le moteur ou l'outil dans une position pouvant provoquer l'écoulement de l'essence. • Ne fermez pas le carburateur avant d'arrêter le moteur. <p>Lors du transport ou du rangement de la machine</p> <ul style="list-style-type: none"> • Transportez ou entreposez le moteur avec le réservoir de carburant VIDE. <p>Stockage de l'essence</p> <ul style="list-style-type: none"> • Conservez l'essence loin des fours, des radiateurs, des chaudières ou des appareils électroménagers équipés de flammes-pilotes ou bien de toutes autres sources d'allumage, afin d'éviter aux vapeurs d'essence de s'enflammer. <div data-bbox="1480 608 2168 751" style="border: 1px solid black; padding: 5px;"> <p> ATTENTION - Au moment du démarrage, le moteur produit des étincelles. Les étincelles peuvent mettre le feu à des gaz inflammables environnants et entraîner des incendies ou des explosions.</p> </div> <ul style="list-style-type: none"> • Utilisez le moteur uniquement dans des lieux bien aérés. Ne l'utilisez pas dans une atmosphère explosive, des endroits clos ou à proximité de matières inflammables. • N'utilisez pas de fluides de démarrage pressurisés car les vapeurs peuvent s'enflammer. <div data-bbox="1480 943 2168 1126" style="border: 1px solid black; padding: 5px;"> <p> ATTENTION - L'enroulement rapide du lanceur (contrecoup) risque d'entraîner votre main et votre bras vers le moteur sans avoir le temps de les dégager. L'enroulement rapide du lanceur peut être à l'origine de fractures, de fêlures, de contusions ou de foulures.</p> </div> <ul style="list-style-type: none"> • Lorsque le moteur démarre, actionnez lentement le lanceur tant qu'une certaine résistance persiste. Puis, actionnez le lanceur rapidement. • Les composants des outils à accouplement direct tels que les lames, les turbines, les poulies, les roues dentées, etc. (sans pour autant se limiter uniquement à ceux-ci) doivent être fixés solidement. <div data-bbox="1480 1358 2168 1445" style="border: 1px solid black; padding: 5px;"> <p> ATTENTION - Les moteurs produisent du monoxyde de carbone, un gaz toxique incolore et inodore.</p> </div> <ul style="list-style-type: none"> • Démarrez et faites fonctionner le moteur en plein air.

Deutsch	Español	Slovensky
<p align="center">SICHERHEIT DES MOTORS</p>	<p align="center">SEGURIDAD DEL MOTOR</p>	<p align="center">BEZPEČNOSŤ MOTORA</p>
<p>einen Neustart des Motors.</p> <p>Beim Arbeiten mit dem Gerät</p> <ul style="list-style-type: none"> • Halten Sie weder den Motor noch das Gerät in einem Winkel, bei dem Kraftstoff ausfließen kann. • Stellen Sie den Motor nicht durch Schließen des Vergasers ab. <p>Beim Transport oder Lagern des Geräts</p> <ul style="list-style-type: none"> • Transportieren oder lagern Sie das Gerät mit LEEREM Kraftstofftank. <p>Beim si Lagern des Kraftstoffs</p> <ul style="list-style-type: none"> • Lagern Sie den Kraftstoff fern von Öfen, Kesseln oder anderen Haushaltsgeräten mit Zündflamme sowie von anderen möglichen Zündquellen, um ein Entzündungsrisiko der Kraftstoffdämpfe zu vermeiden. <div data-bbox="78 678 750 829" style="border: 1px solid black; padding: 5px;"> <p> ACHTUNG - Beim Start erzeugt der Motor Funken. Die Funken können ggf. im Umfeld vorhandene entflammbare Gase entzünden und somit Brände oder Explosionen verursachen.</p> </div> <ul style="list-style-type: none"> • Betreiben Sie den Motor nur in gut belüfteter Umgebung, nicht in explosiven oder entzündlichen Bereichen bzw. in geschlossenen Räumen. • Verwenden Sie aufgrund ihrer hochentzündlichen Dämpfe keine unter Druck stehenden Startbeschleuniger. <div data-bbox="78 1013 750 1197" style="border: 1px solid black; padding: 5px;"> <p> ACHTUNG - Durch das schnelle Wiederaufwickeln des Startzugs (Rückschlag) besteht die Gefahr, dass Hand und Arm vor Loslassen zum Motor gezogen werden. Dies kann Knochenbrüche, Prellungen, Verstauchungen oder Verzerrungen verursachen.</p> </div> <ul style="list-style-type: none"> • Ziehen Sie daher das Startseil langsam, bis Sie einen bestimmten Widerstand spüren, und anschließend schnell durch. • Die Komponenten von direkt angekoppelten Geräten, wie zum Beispiel und nicht ausschließlich Messer, Turbinen, Zahnräder usw., müssen unlösbar befestigt sein. <div data-bbox="78 1412 750 1516" style="border: 1px solid black; padding: 5px;"> <p> ACHTUNG - Die Motoren erzeugen Kohlenmonoxid, ein giftiges und farb- sowie geruchloses Gas.</p> </div>	<p>ABIERTO/ARRANQUE, sitúe el acelerador en la posición FAST (rápido) y dé marcha hasta que el motor arranque.</p> <p>Cuando utilice la máquina</p> <ul style="list-style-type: none"> • No incline el motor ni la máquina hasta un punto en que se pueda derramar la gasolina. • No cierre el carburador para detener el motor. <p>Cuando transporte o guarde la máquina</p> <ul style="list-style-type: none"> • Transporte y guarde la máquina siempre con el depósito de combustible VACÍO. <p>Cuando almacene la gasolina</p> <ul style="list-style-type: none"> • Guárdela lejos de hornos, estufas, calderas u otros aparatos dotados de llamas piloto, y de toda otra posible fuente de ignición, para evitar que los vapores prendan fuego. <div data-bbox="784 678 1456 829" style="border: 1px solid black; padding: 5px;"> <p> ATENCIÓN - Cuando el motor arranca se generan chispas. Las chispas pueden encender los gases inflamables que haya en el ambiente, con peligro de incendio o explosión.</p> </div> <ul style="list-style-type: none"> • Use el motor sólo en sitios bien ventilados; no lo utilice en atmósferas explosivas o inflamables, ni en ambientes cerrados. • No emplee spray de arranque porque los vapores son inflamables. <div data-bbox="784 1013 1456 1181" style="border: 1px solid black; padding: 5px;"> <p> ATENCIÓN - Si, después de dar arranque, la cuerda se volviera a enrollar rápidamente (contragolpe), tirar de la mano y del brazo hacia el motor sin dar tiempo a soltarla. Esto puede causar fracturas, fisuras, contusiones o torceduras.</p> </div> <ul style="list-style-type: none"> • Cuando ponga el motor en marcha, tire de la cuerda con suavidad hasta que note una cierta resistencia, y entonces tire rápidamente. • Los componentes de la máquina que se acoplan directamente, por ejemplo (sin exclusión de otros) cuchillas, turbinas, poleas o ruedas dentadas, deben fijarse de modo firme y seguro. <div data-bbox="784 1380 1456 1484" style="border: 1px solid black; padding: 5px;"> <p> ATENCIÓN - Los motores generan monóxido de carbono, un gas venenoso que es incoloro e inodoro.</p> </div>	<ul style="list-style-type: none"> • V prípade úniku paliva pred štartovaním najprv počkajte, aby sa benzín odparil. • Pri zahľtení motora presuňte štartér do polohy OTVORENÝ/CHOD, prepnite akcelerátor do polohy FAST (rýchlo) a skúste naštartovať, kým motor nenaskočí. <p>Pri používaní zariadenia</p> <ul style="list-style-type: none"> • Motor, ani zariadenie nenaklápaajte tak, že by sa mohol vyliat benzín. • K zastaveniu motora nezatvárajte karburátor. <p>Pri preprave alebo pri uskladnení zariadenia</p> <ul style="list-style-type: none"> • Zariadenie prepravujte a uskladňujte iba s PRÁZDNOU nádržou. <p>Pri uskladnení benzínu</p> <ul style="list-style-type: none"> • Neuskladňujte v blízkosti sporákov, kotlov, pecí ani iných elektrospotrebičov, v ktorých je plameň a v blízkosti iných možných zdrojov požiaru, aby ste predišli tomu, že sa benzínové výpary vznietia. <div data-bbox="1500 758 2172 877" style="border: 1px solid black; padding: 5px;"> <p> POZOR - Pri štartovaní motora vznikajú iskry. Iskry môžu zapáliť horľavé plyny v okolí a môžu byť príčinou požiaru alebo výbuchu.</p> </div> <ul style="list-style-type: none"> • Motor používajte iba v dobre vetraných priestoroch; nepoužívajte ho vo výbušnom, horľavom priestore, ani v uzavretých priestoroch. • Nepoužívajte štartovacie kvapaliny pod tlakom, pretože ich výpary sú horľavé. <div data-bbox="1500 1037 2172 1189" style="border: 1px solid black; padding: 5px;"> <p> POZOR - Rýchle spätné navinutie štartovacieho lanka (spätný ráz) stiahne ruku a rameno smerom k motoru ešte skôr, ako ho stihnete pustiť. Môže spôsobiť zlomeniny, vykĺbeniny, pomliaždeniny alebo vyvrnutia.</p> </div> <ul style="list-style-type: none"> • Pri štartovaní motora ťahajte pomaly, kým nepocítite určitý odpor, potom potiahnite rýchlo. • Časti zariadení, ktoré sa pripájajú priamo, ako napríklad (nielen uvedené) čepele, turbíny, remenice, ozubené kolesá a pod. musia byť namontované veľmi pevne. <div data-bbox="1500 1340 2172 1428" style="border: 1px solid black; padding: 5px;"> <p> POZOR - Motory produkujú oxid uhoľnatý, ktorý je jedovatý, bezfarebný a bez zápachu.</p> </div> <ul style="list-style-type: none"> • Motor štartujte a používajte iba na otvorených priestoroch.

Italiano	English	Français
<p align="center">SICUREZZA DEL MOTORE</p>	<p align="center">ENGINE SAFETY</p>	<p align="center">SÉCURITÉ DU MOTEUR</p>
<ul style="list-style-type: none"> • Non avviare o far girare il motore in ambienti chiusi, anche se le porte e le finestre sono aperte. <div data-bbox="47 288 734 427" style="border: 1px solid black; padding: 5px;">  ATTENZIONE - Le parti rotanti possono impigliare le mani, i piedi, i capelli, gli indumenti o gli accessori. Possono risultarne gravi lacerazioni o anche amputazioni conseguenti al trauma. </div> <ul style="list-style-type: none"> • Azionare l'attrezzatura con tutti i ripari e le protezioni montate correttamente. • Tenere le mani e i piedi lontano dalle parti in rotazione. • Annodarsi i capelli se sono lunghi e togliersi braccialetti, collane, sciarpe, ecc. • Non indossare indumenti slacciati, cordoncini pendenti o altri oggetti che possono rimanere impigliati. <div data-bbox="47 628 734 820" style="border: 1px solid black; padding: 5px;">  ATTENZIONE - I motori generano calore. Alcune parti del motore, specie la marmitta, diventano estremamente calde. Se si toccano queste parti si possono subire gravi ustioni. I detriti combustibili come foglie, fili d'erba, sterpi ecc. possono prendere fuoco facilmente. </div> <ul style="list-style-type: none"> • Lasciare che la marmitta, il cilindro e le alette si raffreddino prima di toccarli. • Rimuovere gli eventuali materiali combustibili dall'area della marmitta e del cilindro. <div data-bbox="47 941 734 1110" style="border: 1px solid black; padding: 5px;">  ATTENZIONE - La produzione accidentale di scintille può causare incendi o scosse elettriche. Un avviamento accidentale del motore può provocare l'intrappolamento degli arti con conseguenti possibili lacerazioni o amputazioni. </div> <p>Quando si prova la scintilla</p> <ul style="list-style-type: none"> • Usare solo prova scintille omologati. • Non provare la scintilla con la candela di accensione rimossa <p>Prima di eseguire manutenzioni</p> <ul style="list-style-type: none"> • Staccare il filo della candela d'accensione e tenerlo lontano dalla candela. <div data-bbox="47 1311 734 1442" style="border: 1px solid black; padding: 5px;">  ATTENZIONE - È proibito applicare alla presa di forza del motore utensili o applicazioni che non siano quelli indicati dal costruttore. </div>	<div data-bbox="763 201 1451 363" style="border: 1px solid black; padding: 5px;">  WARNING – Running engines produce heat. Engine parts, especially muffler, become extremely hot. Severe thermal burns can occur on contact. Combustible debris, such as leaves, grass, brush, etc. can catch fire. </div> <ul style="list-style-type: none"> • Allow muffler, engine cylinder and fins to cool before touching. • Remove accumulated combustibles from muffler area and cylinder area. <div data-bbox="763 491 1451 612" style="border: 1px solid black; padding: 5px;">  WARNING – Unintentional sparking can result in fire or electric shock. Unintentional start-up can result in entanglement, traumatic amputation, or laceration. </div> <p>When testing for spark</p> <ul style="list-style-type: none"> • Use approved spark plug tester. • Do not check for spark with spark plug removed. <p>Before performing maintenance</p> <ul style="list-style-type: none"> • Disconnect spark plug wire and keep it away from spark plug. <div data-bbox="763 788 1451 909" style="border: 1px solid black; padding: 5px;">  WARNING – It is forbidden to apply tools or applications that are not the ones indicated by the manufacturer onto the brush cutter's power take-off. </div>	<ul style="list-style-type: none"> • Ne démarrez pas ou ne laissez pas tourner le moteur dans des espaces fermés, même si les portes et les fenêtres sont ouvertes. <div data-bbox="1480 268 2168 437" style="border: 1px solid black; padding: 5px;">  ATTENTION - Les mains, les pieds, les cheveux, les vêtements ou les accessoires peuvent être accrochés par les parties rotatives provoquant de graves blessures, voire également des amputations post-traumatiques. </div> <ul style="list-style-type: none"> • L'outil doit fonctionner uniquement lorsque ses systèmes de sécurité et de protection sont montés correctement. • Veillez à éloigner vos mains et vos pieds des parties en rotation. • Attachez vos cheveux s'ils sont longs et ne portez ni bracelets ni colliers et écharpes, etc. • Ne portez pas de vêtements ouverts, de cordelettes qui pendent ou d'autres objets susceptibles de rester accrochés. <div data-bbox="1480 628 2168 836" style="border: 1px solid black; padding: 5px;">  ATTENTION - Les moteurs génèrent de la chaleur. Plusieurs parties du moteur deviennent extrêmement chaudes, en particulier le pot d'échappement. Toucher ces parties peut entraîner de graves brûlures. Les débris combustibles comme les feuilles, les brins d'herbe, les racines, etc. peuvent facilement s'enflammer. </div> <ul style="list-style-type: none"> • Laissez refroidir le pot d'échappement, le cylindre et les ailettes avant de les toucher. • Enlevez d'éventuelles matières combustibles de la zone du pot d'échappement et du cylindre. <div data-bbox="1480 948 2168 1091" style="border: 1px solid black; padding: 5px;">  ATTENTION - Des étincelles accidentelles peuvent entraîner des incendies ou des décharges électriques. Le démarrage accidentel du moteur peut provoquer des blessures, voire même des amputations. </div> <p>Lorsque vous testez l'étincelle:</p> <ul style="list-style-type: none"> • Pour l'essai, utilisez uniquement des contrôleurs d'étincelles homologués. • Ne testez pas l'étincelle lorsque la bougie d'allumage est enlevée. <p>Avant de procéder à l'entretien</p> <ul style="list-style-type: none"> • Détachez le câble de la bougie d'allumage et placez-le loin de cette dernière. <div data-bbox="1480 1331 2168 1458" style="border: 1px solid black; padding: 5px;">  ATTENTION - Il est interdit d'utiliser la prise de force du moteur pour travailler avec des outils ou des applications différents de ceux recommandés par le constructeur. </div>

Deutsch	Español	Slovensky
<p align="center">SICHERHEIT DES MOTORS</p>	<p align="center">SEGURIDAD DEL MOTOR</p>	<p align="center">BEZPEČNOSŤ MOTORA</p>
<ul style="list-style-type: none"> • Starten und betreiben Sie den Motor im Freien. • Lassen Sie den Motor auch bei geöffneten Türen und Fenstern nicht in geschlossenen Räumen laufen. <div data-bbox="85 279 750 414" style="border: 1px solid black; padding: 5px;">  ACHTUNG - Drehteile können Hände, Füße, Haare, Bekleidung und Zubehörteile erfassen. Schwere Schnittwunden bis hin zu verletzungsbedingten Amputationen können die Folge sein. </div> <ul style="list-style-type: none"> • Betätigen Sie das Gerät nur mit vorschriftsmäßig angebrachten Schutzeinrichtungen. • Halten Sie Hände und Füße fern von Dreh- und Bewegungsteilen. • Binden Sie lange Haare zusammen und legen Sie Armbänder, Ketten, Schals usw. ab • Vermeiden Sie lose Kleidungsstücke, herabhängende Schnüre oder andere Gegenstände, die sich in diesen Teilen verfangen können. <div data-bbox="85 662 750 845" style="border: 1px solid black; padding: 5px;">  ACHTUNG - Die Motoren erzeugen Wärme. Einige Teile des Motors, darunter besonders der Auspuff, werden beim Betrieb extrem heiß. Die Berührung solcher Teile kann zu ernsthaften Verbrennungen führen. Die brennbaren Abfälle wie Blätter, Grashalme, Sträucher usw. können leicht Feuer fangen. </div> <ul style="list-style-type: none"> • Lassen Sie Auspuff, Zylinder und Rippen vor der Berührung erst abkühlen. • Entfernen Sie brennbares Material vom Auspuff- und Zylinderbereich. <div data-bbox="85 965 750 1101" style="border: 1px solid black; padding: 5px;">  ACHTUNG - Ein zufälliger Funkenschlag kann Brände oder Stromschläge verursachen. Bei einem plötzlichen Motorstart besteht Einzuggefahr der Gliedmaßen mit möglichen Schnittverletzungen oder Amputationen. </div> <p>Beim Funkentest</p> <ul style="list-style-type: none"> • Verwenden Sie ausschließlich typgeprüfte Funkentester. • Führen Sie den Funkentest niemals bei abgenommener Zündkerze aus <p>Vor Wartungseingriffen</p> <ul style="list-style-type: none"> • Ziehen Sie das Kabel der Zündkerze ab und halten Sie von der Zündkerze fern. <div data-bbox="85 1332 750 1436" style="border: 1px solid black; padding: 5px;">  ACHTUNG - An den Abtrieb des Motors dürfen ausschließlich die Werkzeuge bzw. Geräte lt. Herstellerspezifikation angebaut werden. </div>	<ul style="list-style-type: none"> • Ponga en marcha y haga funcionar el motor al aire libre. • No arranque ni utilice el motor en ambientes cerrados, aunque las puertas y ventanas estén abiertas. <div data-bbox="795 279 1460 422" style="border: 1px solid black; padding: 5px;">  ATENCIÓN - Las partes giratorias pueden atrapar las manos, los pies, el cabello, la ropa o los accesorios. Esto puede causar heridas graves con peligro de amputación. </div> <ul style="list-style-type: none"> • Antes de accionar la máquina, cerciórese de que todos los resguardos y protecciones estén montados correctamente. • No acerque las manos ni los pies a las partes giratorias. • Sujétese el cabello si lo lleva largo y quítese pulseras, collares, bufandas y todo otro elemento que pueda engancharse. • No lleve prendas desabotonadas, cordones colgantes u otros objetos que puedan ser atrapados. <div data-bbox="795 646 1460 829" style="border: 1px solid black; padding: 5px;">  ATENCIÓN - Los motores generan calor. Algunas partes del motor, sobre todo el silenciador, se calientan mucho. Al tocarlas se puede sufrir quemaduras graves. Los residuos combustibles, como hojas, hierba o ramas de arbustos, prenden fuego fácilmente. </div> <ul style="list-style-type: none"> • Deje que el silenciador, el cilindro y las aletas se enfríen antes de tocarlos. • Aleje todo material combustible del silenciador y del cilindro. <div data-bbox="795 949 1460 1101" style="border: 1px solid black; padding: 5px;">  ATENCIÓN - La producción accidental de chispas puede provocar incendios o descargas eléctricas. Un arranque accidental del motor puede causar el atrapamiento de partes del cuerpo, con consiguientes laceraciones o amputaciones. </div> <p>Quando pruebe la chispa</p> <ul style="list-style-type: none"> • Utilice sólo probadores de chispa homologados. • No compruebe la chispa con la bujía extraída. <p>Antes de efectuar operaciones de mantenimiento</p> <ul style="list-style-type: none"> • Desconecte el cable de la bujía de encendido y aléjelo de la bujía. <div data-bbox="795 1332 1460 1436" style="border: 1px solid black; padding: 5px;">  ATENCIÓN - Se prohíbe aplicar a la toma de fuerza del motor herramientas o equipos que no estén expresamente indicados por el fabricante. </div>	<ul style="list-style-type: none"> • Motor neštartujte, ani nepoužívajte v uzavretých priestoroch, aj keď sú dvere a okná otvorené. <div data-bbox="1512 279 2177 406" style="border: 1px solid black; padding: 5px;">  POZOR - Do otáčajúcich sa častí sa môžu zachytiť ruky, nohy, vlasy, časti odevov alebo doplnky. Môže tým dôjsť k vážnym poraneniám alebo aj amputácii po úraze. </div> <ul style="list-style-type: none"> • Zariadenie zapínajte, iba ak sú správne namontované všetky ochranné prvky. • Nepribližujte sa rukami, ani nohami k pohybujúcim sa častiam. • Ak máte dlhé vlasy, zopnite si ich a odložte si aj náramky, náhrdelníky, šály a pod. • Nenoste voľné odevy, visiace opasky, šnúrky, ani iné predmety, ktoré by sa mohli zachytiť do zariadenia. <div data-bbox="1512 646 2177 813" style="border: 1px solid black; padding: 5px;">  POZOR - Motory produkujú teplo. Niektoré časti motora, hlavne výfuk, sa mimoriadne zohrejú. Pri dotyku týchto častí by ste sa mohli vážne popáliť. Horľavý odpad, ako listy, seno, strnisko a pod. sa môžu ľahko zapáliť. </div> <ul style="list-style-type: none"> • Pred dotýkaním sa výfuku, valca a rebier počkajte, kým vychladnú. • Z oblasti výfuku a valca odstráňte všetok materiál, ktorý by sa mohol zapáliť. <div data-bbox="1512 949 2177 1077" style="border: 1px solid black; padding: 5px;">  POZOR - Náhodný vznik iskier môže spôsobiť požiar alebo úraz elektrickým prúdom. Náhodné naštartovanie motora môže spôsobiť zachytenie častí tela a následné poranenia alebo amputácie. </div> <p>Pri skúške iskry</p> <ul style="list-style-type: none"> • Používajte iba homologované skúšačky iskier. • Neskúšajte isku, ak ste predtým vybrali zapaľovaciu sviečku <p>Pred vykonaním údržby</p> <ul style="list-style-type: none"> • Odpojte kábel zapaľovacej sviečky a umiestnite ho mimo sviečky. <div data-bbox="1512 1332 2177 1396" style="border: 1px solid black; padding: 5px;">  POZOR - Je zakázané zapájať k motoru nástroje alebo zariadenia, ktoré nie sú určené výrobcom. </div>

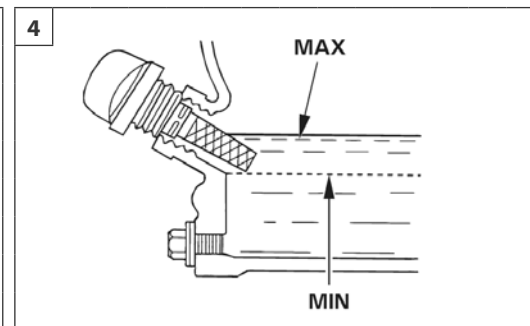
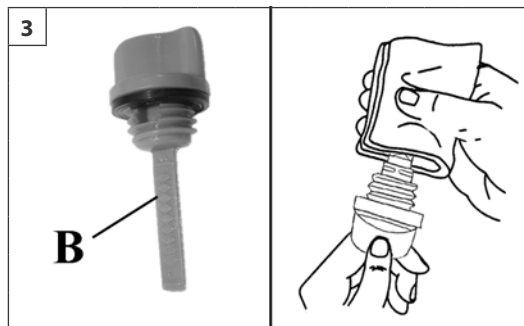
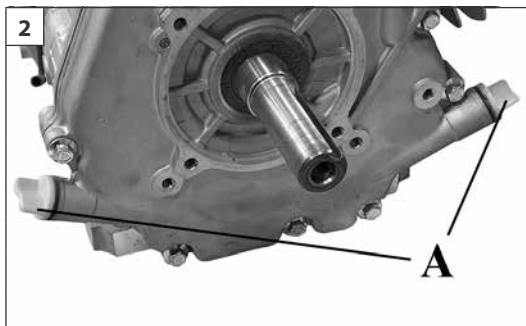
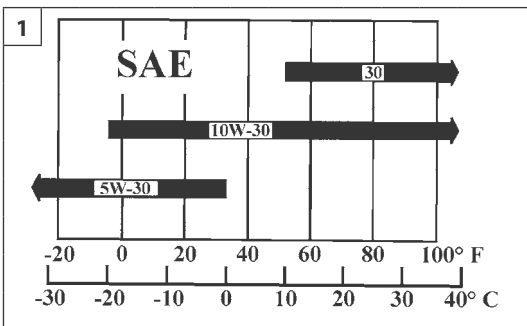

Italiano	English	Français
CONTROLLI PRIMA DELL'USO	PRE-OPERATIONS CHECK	VÉRIFICATIONS AVANT L'UTILISATION
<p>Olio motore Raccomandazioni per l'olio motore L'olio è un fattore fondamentale per le prestazioni e la durata di servizio del motore. Usare olio detergente di tipo automobilistico per motori a 4 tempi. Per un uso generico a tutte le temperature, si consiglia un olio SAE 10W-30. Oli di viscosità diversa (vedi tabella Fig.1) possono essere utilizzati quando la temperatura media nella vostra zona rientra nell'escursione termica indicata. Il grado SAE di viscosità dell'olio e la classificazione d'impiego sono riportati nell'etichetta API sul contenitore dell'olio. Raccomandiamo un olio API SERVICE Categoria SG, SH o superiore.</p> <div style="border: 1px solid black; padding: 5px; margin-top: 10px;"> <p>CAUTELA - Il motore viene spedito senza olio. Controllare il livello dell'olio prima di avviare il motore. Se il motore viene avviato senza olio, si danneggerà in modo irreparabile e non sarà coperto dalla garanzia.</p> </div> <ul style="list-style-type: none"> • Controllare il livello dell'olio a motore spento e in posizione orizzontale. • Togliere il tappo dell'olio (A, Fig.2) e pulire l'asta (B, Fig.3). • Inserire il tappo con l'asta nel bocchettone come mostrato in Fig.4, senza avvitarlo, quindi estrarlo per controllare il livello dell'olio. • Se il livello dell'olio è vicino o sotto la tacca del minimo (MIN) dell'asta, rabboccare con l'olio raccomandato fino alla tacca del livello massimo (MAX). Non riempire eccessivamente. • Reinstallare il tappo dell'olio. <p>Capacità serbatoio olio: K 1100 H: 1,10 ℓ (1.100 cc)</p>	<p>Engine oil Engine oil recommendations Oil is a major factor affecting performance and service life. Use 4-stroke automotive detergent oil. SAE 10W-30 is recommended for general use. Other viscosities shown in the chart Fig.1 may be used when the average temperature in your area is within the recommended range. The SAE oil viscosity and service classification are in the API label on the oil container. We recommend that you use API SERVICE Category SG, SH or higher oil.</p> <div style="border: 1px solid black; padding: 5px; margin-top: 10px;"> <p>CAUTION - This engine is shipped without oil. Check oil level before starting engine. If you start the engine without oil, the engine will be damaged beyond repair and will not be covered under warranty.</p> </div> <ul style="list-style-type: none"> • Check the engine oil level with the engine stopped and in a level position. • Remove the oil cap (A, Fig.2) and wipe dipstick (B, Fig.3) clean. • Insert the oil cap/dipstick into the oil filler neck as shown Fig.4, but do not screw it in, then remove it to check the oil level. • If the oil level is near or below the lower limit (MIN) mark on the dipstick, fill with the recommended oil to the upper limit (MAX) mark. Do not overfill. • Reinstall the oil cap. <p>Tank oil capacity: K 1100 H: 1,10 ℓ (1.100 cc)</p>	<p>Huile de moteur Avertissements pour l'huile du moteur La qualité de l'huile représente un facteur essentiel pour les performances et la durée de vie du moteur. Utilisez de l'huile détergente pour automobile pour les moteurs à 4 temps. Pour une utilisation générale à toutes les températures, nous conseillons l'huile SAE 10W-30. On peut utiliser des huiles avec une viscosité différente (voir tableau Fig.1) lorsque la température moyenne de votre région reste dans l'amplitude thermique indiquée. Le degré SAE de viscosité et la nomenclature d'utilisation de l'huile sont indiqués sur l'étiquette API du bidon d'huile. Nous conseillons une huile API SERVICE Catégorie SG, SH ou supérieure.</p> <div style="border: 1px solid black; padding: 5px; margin-top: 10px;"> <p>PRUDENCE - Le moteur est livré sans huile. Avant de démarrer le moteur, contrôlez le niveau de l'huile. Le démarrage du moteur sans huile entraînera des dommages irréparables, non couverts par la garantie.</p> </div> <ul style="list-style-type: none"> • Contrôlez le niveau de l'huile lorsque le moteur est éteint et en position horizontale. • Enlevez le bouchon de l'huile (A, Fig.2) et essuyez la jauge (B, Fig.3). • Remplacez le bouchon avec la jauge comme indiqué sur la Fig. 4, sans le visser. Retirez-le pour contrôler le niveau de l'huile. • Si le niveau de l'huile arrive ou est inférieur au repère minimal (MN) de la jauge, rajouter l'huile conseillée jusqu'à ce que le niveau atteigne le repère maximal (MAX). Ne remplissez pas à ras bord. • Refermez le bouchon d'huile <p>Capacité du réservoir d'huile: K 1100 H: 1,10 ℓ (1.100 ch)</p>



p.n. 001001554



p.n. 001001550

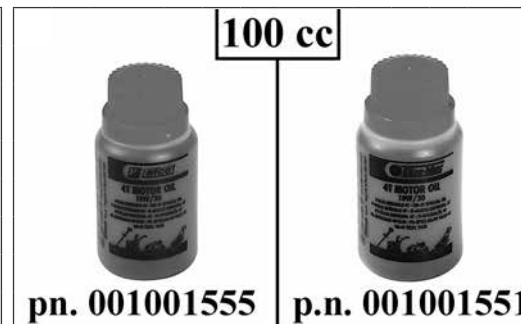

p.n. 001001555

p.n. 001001551

Deutsch	Español	Slovensky
<p style="text-align: center;">VORABKONTROLLEN</p>	<p style="text-align: center;">CONTROLES ANTES DEL USO</p>	<p style="text-align: center;">KONTROLY PRED POUŽITÍM</p>
<p>Motoröl Empfehlungen zum Motoröl Das Öl beeinflusst Leistungen und Betriebsdauer des Motors in entscheidendem Maße. Verwenden Sie ein für 4-Takt- Motoren formuliertes Leichtlauf-Motoröl. Zum Einsatz im gesamten Temperaturbereich wird ein SAE 10W-30 Öl empfohlen. Öle einer anderen Viskositätsklasse (siehe Übersicht Abb.1) können bei einer durchschnittlichen Temperatur am Einsatzort im angegebenen Bereich verwendet werden. Die SAE Viskositätsklasse und die Einsatzkategorie des Öls sind am API Etikett des Ölbehälters verzeichnet. Wir empfehlen Öl der Sorte API SERVICE mit Qualitätsklasse SG, SH oder höher.</p> <div style="border: 1px solid black; padding: 5px; margin-top: 10px;"> <p>⚠️ WARNUNG - Der Motor wird ohne Ölfüllung geliefert. Überprüfen Sie den Ölstand vor dem Motorstart. Das Anlassen des Motors ohne Öl bewirkt irreparable Schäden und den Verfall der Garantieleistung.</p> </div> <ul style="list-style-type: none"> • Kontrollieren Sie den Ölstand bei abgestelltem und waagrecht stehendem Motor. • Schrauben Sie den Einfüllverschluss (A, Abb.2) ab und reinigen Sie den Stab (B, Abb.3). • Setzen Sie den Verschluss mit Stab gemäß Abb. 4 locker auf den Stutzen und ziehen Sie ihn dann zur Ölstandkontrolle heraus. • Steht das Öl in der Nähe oder unter der Mindeststandmarke (MIN) am Stab, füllen Sie empfohlenes Öl bis zur Höchststandmarke (MAX) ein. Füllen Sie nicht übermäßig auf. • Schrauben Sie den Einfüllverschluss wieder auf. <p>Inhalt Ölbehälter: K 1100 H: 1,10 l (1.100 cm³)</p>	<p>Aceite del motor Recomendaciones sobre el aceite del motor El aceite es un factor fundamental para las prestaciones y la duración del motor. Utilice un aceite detergente de tipo automovilístico para motores de cuatro tiempos. Para un uso genérico a todas las temperaturas, se aconseja emplear aceite SAE 10W-30. Puede utilizar aceites de otras viscosidades (tabla Fig. 1) si la temperatura ambiente media de su zona está en el intervalo indicado. El grado SAE de viscosidad del aceite y la clasificación de empleo se indican en la etiqueta API del envase. Se recomienda utilizar aceite API SERVICE de categoría SG, SH o superior.</p> <div style="border: 1px solid black; padding: 5px; margin-top: 10px;"> <p>⚠️ PRECAUCIÓN - El motor se entrega sin aceite. Controle el nivel de aceite antes de poner el motor en marcha. Si el motor se pone en marcha sin aceite, se daña de modo irreparable y la garantía pierde su validez.</p> </div> <ul style="list-style-type: none"> • Controle el nivel de aceite con el motor apagado y en posición horizontal. • Saque el tapón del aceite (A, Fig. 2) y limpie la varilla (B, Fig. 3). • Coloque el tapón con la varilla en la boca de carga como se ilustra en la Fig. 4, sin enroscarlo, y quítelo para controlar el nivel del aceite. • Si el nivel está cerca o debajo del mínimo (MIN) de la varilla, cargue el aceite recomendado hasta la marca de nivel máximo (MAX). No llene el depósito en exceso. • Coloque nuevamente el tapón. <p>Capacidad depósito de aceite: K 1100 H: 1,10 l (1.100 cm³)</p>	<p>Motorový olej Odporúčania pre motorový olej Olej je rozhodujúcim faktorom pre výkonnosť a dĺžku životnosti motora. Používajte detergentný olej pre automobily pre 4-taktné motory. Na všeobecné použitie pri všetkých teplotách sa odporúča olej SAE 10W-30. Oleje s inou viskozitou (pozrite tabuľku na Obr.1) môžete použiť, ak priemerná teplota vo vašej oblasti dosahuje hodnoty uvedené v tabuľke. Stupeň viskozity SAE oleja a klasifikácia použitia sú uvedené na štítku API na nádobe s olejom. Odporúča sa olej API SERVICE, kategória SG, SH alebo vyššia.</p> <div style="border: 1px solid black; padding: 5px; margin-top: 10px;"> <p>⚠️ UPOZORNENIE - Motor sa dodáva bez oleja. Pred naštartovaním motora skontrolujte hladinu oleja. Ak motor naštartujete bez oleja, nenapraviteľne sa poškodí a nebude sa naňho vzťahovať záruka.</p> </div> <ul style="list-style-type: none"> • Hladinu oleja skontrolujte pri vypnutom motore a vo vodorovnej polohe. • Odstráňte viečko olejovej nádrže (A, Obr.2) a očistite tyčinku (B, Obr.3). • Vsuňte viečko s tyčinkou do ústia, ako je zobrazené na Obr.4, bez zaskrutkovania, potom ho vyberte a skontrolujte hladinu oleja. • Ak je hladina oleja blízko alebo pod značkou minima (MIN) na tyčinke, doplňte olej, aby hladina siahala po značku maxima (MAX). Nepreplňajte. • Viečko nádrže znovu zaskrutkujte. <p>Kapacita olejovej nádrže: K 1100 HR: 1,10 l (1.100 cc)</p>

CONTROLLI PRIMA DELL'USO**CAUTELA** - Non riempire eccessivamente.

L'introduzione di olio in eccesso può causare:

- Fumosità, difficoltà di avviamento, candela sporca, saturazione d'olio del filtro aria.
- L'olio usato deve essere inviato agli appositi contenitori di riciclaggio per lo smaltimento.

Carburante**Raccomandazioni per il carburante****Usare benzina super senza piombo "fresca" e pulita con un numero minimo di ottani alla pompa di 89.**

- Questi motori sono omologati per il funzionamento con benzina senza piombo. La benzina senza piombo genera meno incrostazioni nel motore e sulla candela e allunga la durata dell'impianto di scarico.
- Non utilizzare mai benzina stantia o sporca o miscele olio/benzina. Evitare l'introduzione di sporco o acqua nel serbatoio del carburante.
- Di tanto in tanto si può sentire un leggero "battito in testa" o detonazione (un rumore metallico secco) quando il motore è sottoposto a carichi pesanti. Questo fatto è normale e non deve preoccupare.
- Se il battito in testa o la detonazione si verificano a un regime motore costante, con carichi normali, cambiare la marca della benzina. Se il battito in testa o la detonazione persistono, rivolgersi a un centro assistenza autorizzato.
- Per rallentare il deterioramento, mantenere la benzina in un recipiente certificato per carburanti.
- Se si prevede un rimessaggio prolungato (più di 1 mese), svuotare il serbatoio del carburante e il carburatore (vedi pag. 36).

Capacità serbatoio carburante:**K 1100 H: 4,6 ℓ (4.600 cc)****ATTENZIONE** - La benzina e i suoi vapori sono altamente infiammabili ed esplosivi.

Non usare fluidi di avviamento pressurizzati.

- Non usare benzina contenente più del 10% di etanolo.
- Se si decidesse di fare uso di benzina contenente alcool, controllare che abbia un numero di ottani almeno pari a quello raccomandato.
- Non utilizzare benzina contenente metanolo.

PRE-OPERATIONS CHECK**CAUTION** - Do not overfill. Overfilling with oil may cause:

- Smoking, Hard starting, Spark plug fouling, or Oil saturation of air filter.
- Used oil should be sent to special recycle bin for disposing.

Fuel**Fuel recommendations****Use clean, fresh, regular unleaded gasoline with a minimum of 89 pump octane number.**

- These engines are certified to operate on unleaded gasoline. Unleaded gasoline produces fewer engine and spark plug deposits and extends exhaust system life.
- Never use stale or contaminated gasoline or an oil/gasoline mixture. Avoid getting dirt or water in the fuel tank.
- Occasionally you may hear a light "spark knock" or "pinging" (metallic rapping noise) while operating under heavy loads. This is no cause for concern.
- If spark knock or pinging occurs at a steady engine speed, under normal load, change brands of gasoline. If spark knock or pinging persists, see an authorized servicing dealer.
- To slow deterioration, keep gasoline in a certified fuel container.
- If long storage (more than 1 month) is foreseen, drain fuel tank and carburetor (pag. 36).

Fuel tank capacity:**K 1100 H: 4,6 ℓ (4.600 cc)****WARNING** - Gasoline and its vapors are extremely flammable and explosive.

Do not use pressurized starting fluids.

- Do not use gasohol that contains more than 10% ethanol.
- If you decide to use a gasoline containing alcohol (gasohol), be sure it's octane rating is at least as high as that recommended.
- Do not use gasoline which contains Methanol.

VÉRIFICATIONS AVANT L'UTILISATION**PRUDENCE** - Ne remplissez pas de manière exagérée. L'introduction d'huile en excès peut causer:

- des fumées, des problèmes de démarrage, l'encrassement de la bougie, la saturation d'huile du filtre à air.
- L'huile usée doit être jetée dans les conteneurs de recyclage appropriés pour un traitement adéquat.







Carburant**Avertissements pour le carburant****Utilisez de l'essence super sans plomb "neuve" et propre avec un nombre minimum de 89 octanes.**

- Ces moteurs sont homologués pour fonctionner avec de l'essence sans plomb. L'essence sans plomb produit moins de dépôts dans le moteur et sur la bougie. Elle prolonge la durée de vie du système d'échappement.
- N'utilisez jamais d'essence éventée ou sale, ni de mélanges huile/essence. Évitez de laisser pénétrer des impuretés ou de l'eau dans le réservoir d'essence.
- Parfois, un léger "cogement" ou une légère détonation (un bruit métallique sec) peuvent se produire lorsque le moteur est soumis à de lourdes charges. C'est un bruit normal dont il ne faut pas s'inquiéter.
- Si le cogement ou la détonation se produisent lorsque le moteur tourne à régime constant et avec des charges normales, nous vous invitons à changer de marque d'essence. Si le cogement ou la détonation persistent, veuillez vous adresser à un centre d'assistance certifié.
- Conservez l'essence dans un conteneur homologué pour carburants afin d'éviter sa détérioration.
- Si vous envisagez un remisage prolongé (pour une période de plus de 1 mois), vidangez le réservoir de carburant et le carburateur (voir page 36).

Capacité du réservoir de carburant:**K 1100 H: 4,6 ℓ (4.600 ch)****ATTENTION** - L'essence et ses vapeurs sont très inflammables et explosives.

N'utilisez aucun fluide de démarrage pressurisé.

- N'utilisez jamais d'essence contenant plus de 10% d'éthanol.
- Si jamais vous décidiez de recourir à de l'essence contenant de l'alcool, vérifiez que cette essence ait un nombre d'octanes au moins équivalent à celui recommandé.
- N'utilisez jamais d'essence contenant du méthanol.

Deutsch	Español	Slovensky
VORABKONTROLLEN	CONTROLES ANTES DEL USO	BEZPEČNOSŤ MOTORA
 <p>WARNUNG - Nicht übermäßig auffüllen. Eine übermäßige Ölfüllung verursacht:</p> <ul style="list-style-type: none"> - Rauch, Startprobleme, Verschmutzung der Zündkerze, Ölsättigung des Luftfilters. - Altöl ist in entsprechenden Behältern dem Recycling zuzuführen. 	 <p>PRECAUCIÓN - No llene el depósito en exceso. El exceso de aceite puede causar:</p> <ul style="list-style-type: none"> - Producción de humo, dificultad para arrancar, suciedad de la bujía y saturación del filtro de aire con aceite. - Envase el aceite usado y llévelo a un centro de recogida autorizado. 	 <p>POZOR - Palivovú nádržku nepreplňujte. Nadmerné množstvo oleja môže spôsobiť:</p> <ul style="list-style-type: none"> - Tvorbu dymu, ťažkosti pri štartovaní, znečistenie sviečky, zanesenie vzduchového filtra. - Použitý olej treba odovzdať v príslušných nádobách do zberných stredísk.
<p>Kraftstoff Empfehlungen zum Kraftstoff Verwenden Sie sauberes und "frisches" bleifreies Superbenzin mit einer min. Oktanzahl von 89.</p> <ul style="list-style-type: none"> • Diese Motoren sind für den Betrieb mit bleifreiem Benzin entwickelt worden. Bleifreies Benzin erzeugt weniger Ablagerungen im Motor und an der Zündkerze und verlängert die Lebensdauer der Auspuffanlage. • Tanken Sie keinen abgestandenen oder verschmutzten Kraftstoff und keine Öl-/Benzingemische. Vermeiden Sie das Eindringen von Schmutz oder Wasser in den Kraftstofftank. • Zuweilen ist bei starker Motorbelastung ein leichtes "Klopfen" bzw. eine Detonation (ein abruptes Metallgeräusch) vernehmbar. Diese Erscheinung ist vollkommen normal und nicht besorgniserregend. • Sollte sich das Klopf- oder Detonationsgeräusch aber bei einer konstanten Motordrehzahl unter normaler Belastung ereignen, wechseln Sie die Kraftstoffmarke. Falls das Klopfen bzw. die Detonation weiterhin andauert, wenden Sie sich an einen autorisierten Service. • Halten Sie das Benzin in einem für Kraftstoffe bescheinigten Behälter vor, damit seine Eigenschaften langfristig erhalten bleiben. • Bei einem längeren Stillstand (über 1 Monate) entleeren Sie Kraftstofftank und Vergaser (siehe Seite 37). <p>Inhalt Kraftstofftank: K 1100 H: 4,6 l (4.600 cm³)</p>	<p>Combustible Recomendaciones sobre el combustible Utilice gasolina súper sin plomo, fresca y limpia, con un número de octanos de 89 como mínimo.</p> <ul style="list-style-type: none"> • Estos motores están homologados para el funcionamiento con gasolina sin plomo. La gasolina sin plomo genera menos incrustaciones en el motor y en la bujía, y aumenta la duración del sistema de escape. • No utilice nunca gasolina pasada o sucia, ni mezclas de gasolina con aceite. Evite la entrada de suciedad y de agua en el depósito de combustible. • Ocasionalmente se puede oír un ligero golpeteo o una detonación (ruido metálico seco) cuando el motor se somete a un gran esfuerzo. Se trata de un hecho normal que no debe causar preocupación. • Si el golpeteo o la detonación se verifican a un régimen del motor constante, con esfuerzo normal, cambie de marca de gasolina. Si el golpeteo o la detonación persisten, consulte con un centro de asistencia autorizado. • Para retrasar el deterioro, guarde la gasolina en un recipiente certificado para combustibles. • Si el motor no se va a utilizar durante más de un mes, vacíe el depósito de combustible y el carburador (vea la pág. 37). <p>Capacidad depósito de combustible: K 1100 H: 4,6 l (4.600 cm³)</p>	<p>Palivo Odporúčania pre palivo Používajte bezolovnatý benzín super, "čerstvý" a čistý, s oktánovým číslom aspoň 89.</p> <ul style="list-style-type: none"> • Tieto motory sú homologované na činnosť s bezolovnatým benzínom. Bezolovnatý benzín tvorí menej usadenín v motore a na sviečke a predlžuje životnosť výfuku. • Nikdy nepoužívajte starý alebo špinavý benzín, ani zmesi olej/benzín. Nedovoľte, aby sa do palivovej nádrže dostala špina alebo voda. • Z času na čas počuť mierne 'klepanie' alebo buchotanie (suchý kovový zvuk). Dochádza k tomu pri preťažení motora. Je to normálne a nemusíte sa obávať. • Ak ku klepaniu alebo buchotaniu dochádza nepretržite, pri normálnom zaťažení, zmeňte značku benzínu. Ak klepanie alebo buchotanie pretrvávajú, obráťte sa na autorizované servisné stredisko. • Aby ste spomalili opotebovanie benzínu, skladujte ho v certifikovanej nádobe, ktorá zaručí vhodné uskladnenie benzínu. • Ak viete, že motor sa nebude dlho používať (dlhšie ako 1 mesiac), vyprázdňte palivovú nádrž a karburátor (pozrite str. 37). <p>Kapacita palivovej nádrže: K 1100 H: 4,6 l (4.600 cc)</p>
 <p>ACHTUNG – Benzin und Benzindämpfe sind in höchstem Maße entzündlich und explosionsgefährlich. Verwenden Sie keine unter Druck stehenden Startbeschleuniger.</p> <ul style="list-style-type: none"> • Verwenden Sie kein Benzin mit mehr als 10% Ethanol. • Überprüfen Sie beim Einsatz von Benzin mit Alkohol, ob die Oktanzahl mindestens der Vorgabe entspricht. • Verwenden Sie auf keinen Fall Benzin mit Methanolgehalt. 	 <p>ATENCIÓN – La gasolina y sus vapores son altamente inflamables y explosivos. No emplee spray de arranque.</p> <ul style="list-style-type: none"> • No utilice gasolina que contenga más de 10% de etanol. • Si decide usar gasolina con alcohol, controle que tenga un número de octanos igual o superior al recomendado. • No emplee gasolina que contenga metanol. 	 <p>POZOR – Benzín a jeho výpary sú veľmi horľavé a výbušné. Nepoužívajte štartovacie kvapaliny pod tlakom.</p> <ul style="list-style-type: none"> • Nepoužívajte benzín obsahujúci viac ako 10% etanolu. • Ak sa rozhodnete používať benzín s obsahom alkoholu, skontrolujte, či jeho oktánové číslo dosahuje aspoň odporúčanú hodnotu. • Nepoužívajte benzín s obsahom metanolu.

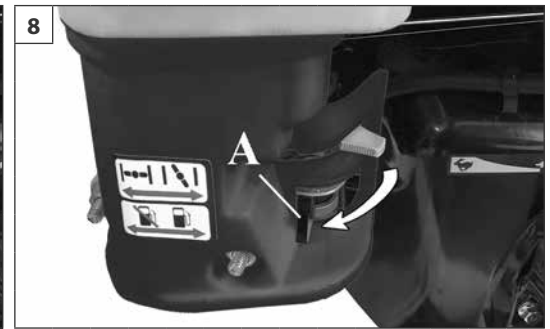
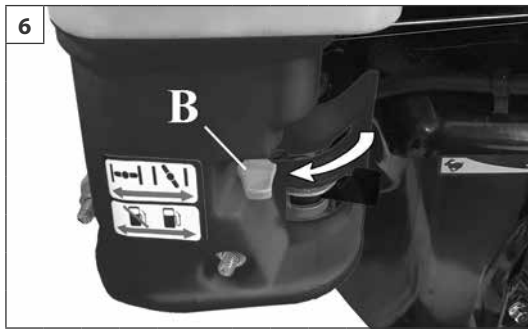

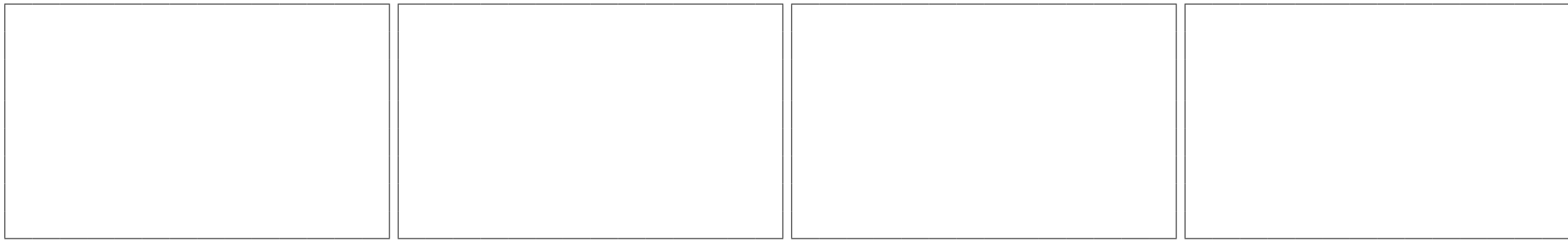

Italiano	English	Français
<p align="center">AVVIAMENTO - ARRESTO MOTORE</p>	<p align="center">STARTING - STOPPING THE ENGINE</p>	<p align="center">MISE IN ROUTE - ARRET DU MOTEUR</p>
<p>AVVIAMENTO Prima di avviare il motore:</p> <ul style="list-style-type: none"> • Aprire il rubinetto carburante (A, Fig.5); • Azionare la leva starter (B, Fig.6). <p>Nota: Per l'avviamento del motore seguire le istruzioni del manuale di uso e manutenzione della macchina dove è montato il motore.</p> <p>Durante il riscaldamento del motore riportare gradualmente la leva starter (B, Fig.7) in posizione aperta.</p> <p>⚠ ATTENZIONE - Quando il motore è già caldo, non usare lo starter per l'avviamento.</p> <p>ARRESTO MOTORE Dopo l'arresto del motore chiudere il rubinetto del carburante (A, Fig.8).</p> <p>Nota: Per l'arresto del motore seguire le istruzioni del manuale di uso e manutenzione della macchina dove è montato il motore.</p>	<p>STARTING Before starting the engine:</p> <ul style="list-style-type: none"> • Open the fuel cock (A, Fig.5); • Operate the starter lever (B, Fig.6). <p>Note: For starting the engine, follow the instructions in the operator's manual of the machine in which the engine is installed.</p> <p>As the engine warms up, gradually bring the starter lever (B, Fig.7) back to the open position.</p> <p>⚠ WARNING - Once the engine is warmed up do not use the choke to start up again.</p> <p>STOPPING THE ENGINE After the engine has stopped, close the fuel cock (A, Fig.8).</p> <p>Note: For stopping the engine, follow the instructions in the operator's manual of the machine in which the engine is installed.</p>	<p>MISE IN ROUTE Avant de démarrer le moteur :</p> <ul style="list-style-type: none"> • ouvrir le robinet du carburant (A, Fig.5) ; • actionner le levier starter (B, Fig.6). <p>Remarque : Pour démarrer le moteur, suivre les instructions fournies dans le manuel d'utilisation et d'entretien de l'outil équipé du moteur.</p> <p>Pendant que le moteur commence à chauffer, ramener progressivement le levier starter (B, Fig.7) en position ouverte.</p> <p>⚠ ATTENTION - Quand le moteur est chaud n'utilisez pas le starter pour le faire démarrer.</p> <p>ARRET DU MOTEUR Après avoir coupé le moteur, fermer le robinet du carburant (A, Fig.8).</p> <p>Remarque : Pour arrêter le moteur, suivre les instructions fournies dans le manuel d'utilisation et d'entretien de l'outil équipé du moteur.</p>





Deutsch	Español	Slovensky
<p align="center">ANLASSEN - MOTOR ABSTELLEN</p>	<p align="center">PUESTA EN MARCHA - PARADA DEL MOTOR</p>	<p align="center">ŠTARTOVANIE - ZASTAVENIE MOTORA</p>
<p>ANLASSEN Vor dem Motorstart:</p> <ul style="list-style-type: none"> • Öffnen Sie den Kraftstoffhahn (A, Abb.5); • Betätigen Sie den Starterhebel (B, Abb.6). <p>Hinweis: Befolgen Sie zum Motorstart die Anweisungen in der Gebrauchs- und Wartungsanleitung des jeweils mit dem Motor ausgerüsteten Geräts.</p> <p>Führen Sie beim Warmlaufen des Motors den Starterhebel (B, Abb.7) langsam wieder in die geöffnete Stellung zurück.</p> <p>⚠ ACHTUNG - Den Chokehebel nicht benutzen, wenn der Motor bereits warm ist.</p> <p>MOTOR ABSTELLEN Schließen Sie nach Abstellen des Motors den Kraftstoffhahn (A, Abb.8).</p> <p>Hinweis: Befolgen Sie zum Abstellen des Motors die Anweisungen in der Gebrauchs- und Wartungsanleitung des jeweils mit dem Motor ausgerüsteten Geräts.</p>	<p>PUESTA EN MARCHA Antes de poner en marcha el motor:</p> <ul style="list-style-type: none"> • Abrir el grifo del combustible (A, Fig.5); • Accionar la palanca del starter (B, Fig.6). <p>Nota: Para poner en marcha el motor seguir las instrucciones del manual de uso y mantenimiento de la máquina donde está montado el motor.</p> <p>Durante el calentamiento del motor, abrir gradualmente la palanca del starter (B, Fig.7).</p> <p>⚠ ATENCION - Cuando el motor está caliente no se debe usar el cebador para la puesta en marcha.</p> <p>PARADA DEL MOTOR Después de la parada del motor, cerrar el grifo del combustible (A, Fig.8).</p> <p>Nota: Para parar el motor seguir las instrucciones del manual de uso y mantenimiento de la máquina donde está montado el motor.</p>	<p>NAŠTARTOVANIE Pred naštartovaním motora:</p> <ul style="list-style-type: none"> • Otvorte palivový kohútik (A, Obr.5); • Potiahnite štartovaciu páčku (B, Obr.6). <p>Poznámka: Pri štartovaní motora dodržiavajte pokyny uvedené v Návide na používanie a údržbu stroja, na ktorom je namontovaný motor.</p> <p>Počas zahrievania motora postupne presúvajte páčku štartéra (B, Obr.7) do otvorenej polohy.</p> <p>⚠ UPOZORNENIE - Pokiaľ štartujete teplý motor, nepoužívajte na spustenie sýtič.</p> <p>ZASTAVENIE MOTORA Po zastavení motora zatvorte palivový kohútik (A, Obr.8).</p> <p>Poznámka: Pri zastavení motora dodržiavajte pokyny uvedené v Návide na používanie a údržbu stroja, na ktorom je namontovaný motor.</p>

Italiano	English	Français
MANUTENZIONE	MAINTENANCE	ENTRETIEN
<p>CONFORMITÀ DELLE EMISSIONI GASSOSE Questo motore, incluso il sistema di controllo delle emissioni, deve essere gestito, utilizzato e sottoposto a manutenzione in conformità alle istruzioni fornite nel manuale dell'utente al fine di mantenere le prestazioni delle emissioni entro i requisiti legali applicabili alle macchine mobili non stradali.</p> <p>Non deve verificarsi alcuna manomissione intenzionale o uso improprio del sistema di controllo delle emissioni del motore.</p> <p>Il funzionamento, l'uso o la manutenzione errati del motore o della macchina potrebbero comportare possibili malfunzionamenti del sistema di controllo delle emissioni fino al punto in cui i requisiti legali applicabili non sono rispettati; in tal caso deve essere intrapresa un'azione immediata per correggere i malfunzionamenti del sistema e ripristinare i requisiti applicabili.</p> <p>Esempi, non esaustivi, di funzionamento, uso o manutenzione errati sono:</p> <ul style="list-style-type: none"> - Forzare o rompere i dispositivi per dosare il carburante; - Uso di carburante e / o olio motore non rispondenti alle caratteristiche indicate nel capitolo AVVIAMENTO / CARBURANTE; - Uso di pezzi di ricambio non originali, ad esempio candele, ecc.; - Mancanza o manutenzione inadeguata dell'impianto di scarico, compresi intervalli di manutenzione errati per marmitta, candela, filtro dell'aria, ecc. <p>⚠ ATTENZIONE - La manomissione di questo motore rende la certificazione UE sulle emissioni non più valida.</p> <p>Il livello di CO₂ di questo motore può essere trovato nel sito WEB (www.emak.it) di Emak nella sezione "Il Mondo Outdoor Power Equipment".</p>	<p>EMISSIONS COMPLIANCE This engine, including the emissions control system, must be operated, used and maintained in accordance with the instructions provided in the user's manual in order to maintain the emissions performance within the legal requirements applicable to non-road mobile machinery.</p> <p>No deliberate tampering with or misuse of the engine emissions control system has to take place.</p> <p>Incorrect operation, use or maintenance of the engine or of the non-road mobile machinery could result in possible malfunctions of the emissions control system to a point where the legal requirements applicable are not respected ; in such case a prompt action must be taken in order to rectify the system's malfunctions and restore the applicable requirements.</p> <p>Examples, not exhaustive, of incorrect operation, use or maintenance are:</p> <ul style="list-style-type: none"> - Forcing or breaking the devices for metering the fuel; - Use of fuel and/or engine oil not fulfilling the characteristics shown in the chapter STARTER / FUELING; - Use of not original spare parts, for example spark plug, etc. ; - Missing or improper maintenance of the exhaust system, including incorrect timing of maintenance for muffler, spark plug, air filter, etc. <p>⚠ WARNING – Tampering with this engine makes the EU emissions certification no more valid.</p> <p>The level of CO₂ of this engine can be found in the Emak's website (www.emak.com) under section "The Outdoor Power Equipment World".</p>	<p>CONFORMITÉ DES ÉMISSIONS GAZEUSES Ce moteur, incorporé au système de contrôle des émissions, doit être géré, utilisé et entretenu conformément aux instructions citées dans le manuel de l'utilisateur de sorte que les performances en matière d'émissions respectent les lois applicables aux engins mobiles non routiers.</p> <p>Le système de contrôle des émissions du moteur ne doit faire l'objet d'aucune manipulation frauduleuse intentionnelle et doit toujours être utilisé correctement.</p> <p>Tout fonctionnement, utilisation et entretien incorrect de la machine risque de compromettre le système de contrôle des émissions au point de ne plus respecter les lois applicables ; dans ce cas, réparer immédiatement toute anomalie du système et rétablir les conditions applicables.</p> <p>Quelques exemples, incomplets, de fonctionnement, utilisation ou entretien incorrects :</p> <ul style="list-style-type: none"> - Forcer ou casser les dispositifs de dosage du carburant ; - Utiliser du carburant et/ou de l'huile moteur ne répondant pas aux caractéristiques citées au chapitre DÉMARRAGE/CARBURANT ; - Utiliser des pièces de rechange non originales, par exemple des bougies, etc. ; - Ne pas procéder, ou procéder de façon incorrecte, à l'entretien du système d'échappement; ne pas respecter les intervalles d'entretien du pot d'échappement, de la bougie, du filtre à air, etc. <p>⚠ ATTENTION - Si ce moteur a fait l'objet d'une manipulation frauduleuse, la certification UE sur les émissions perd sa validité.</p> <p>Le niveau de CO₂ de ce moteur est disponible sur le site Internet d'Emak (www.emak.com), à la section "The Outdoor Power Equipment World".</p>

Deutsch	Español	Slovensky
WARTUNG	MANTENIMIENTO	ÚDRŽBA
<p>KONFORMITÄT DER ABGASEMISSIONEN Dieser Motor, einschließlich seines Emissionskontrollsystems, muss gemäß den Anweisungen der Betriebsanleitung verwaltet, gebraucht und gewartet werden, um die gesetzlich vorgeschriebenen Abgaskonzentrationen für selbstfahrende Arbeitsmaschinen ohne Straßenzulassung einzuhalten.</p> <p>Jeder unbefugte Eingriff am Emissionskontrollsystem des Motors bzw. dessen nicht bestimmungsgemäße Verwendung ist untersagt.</p> <p>Fehler bei Betrieb, Gebrauch oder Wartung des Motors oder der Maschine können u. U. so schwere Funktionsstörungen des Abgaskontrollsystems verursachen, dass die anwendbaren Rechtsvorschriften nicht mehr erfüllt sind. In diesem Fall sind sofortige Maßnahmen zu ergreifen, um die Systemstörung zu beheben und die Emissionen wieder unter die vorgeschriebenen Grenzwerte zu senken.</p> <p>Einige Beispiele für falschen Betrieb, Gebrauch und falsche Wartung sind u. a.:</p> <ul style="list-style-type: none"> - Überlasten oder Beschädigen der Kraftstoffdosiervorrichtungen - Verwendung von Kraftstoff bzw. Motoröl, deren Eigenschaften nicht den Vorgaben im Kapitel MOTORSTART / KRAFTSTOFF entsprechen - Verwendung von Nicht-Originalteilen, z. B. Kerzen usw. - mangelnde oder mangelhafte Wartung der Auspuffanlage sowie Missachtung der Wartungsintervalle für Auspuff, Kerze, Luftfilter usw. <p>⚠ ACHTUNG - Durch eigenmächtige Eingriffe an diesem Motor verliert das EU-Emissionszertifikat seine Gültigkeit.</p> <p>Der CO₂-Gehalt dieses Motors findet sich auf der Internetseite von Emak (www.emak.com) im Abschnitt „The Outdoor Power Equipment World“.</p>	<p>CONFORMIDAD DE LAS EMISIONES GASEOSAS ste motor, incluido el sistema de control de las emisiones, debe gestionarse, utilizarse y someterse a mantenimiento en conformidad con las instrucciones dadas en el manual del usuario, a los fines de contener las emisiones dentro de los límites legales aplicables a las máquinas móviles no viales.</p> <p>No se debe hacer ningún intento de manipulación indebida ni un uso inadecuado del sistema de control de las emisiones del motor.</p> <p>El funcionamiento, el uso o el mantenimiento incorrectos del motor o de la máquina pueden causar fallos del sistema de control de las emisiones hasta el punto de que no se respeten los límites legales aplicables. En tal caso, se debe actuar de inmediato para corregir los desperfectos del sistema y restablecer los valores adecuados.</p> <p>Algunos ejemplos, no exhaustivos, de funcionamiento, uso o mantenimiento incorrectos son:</p> <ul style="list-style-type: none"> - forzamiento o rotura de los dispositivos de dosificación del combustible; - uso de combustible o aceite del motor que no tengan las características indicadas en el capítulo ARRANQUE / COMBUSTIBLE; - uso de recambios no originales, por ejemplo, las bujías; - mantenimiento inadecuado o nulo del sistema de escape, incluida una frecuencia incorrecta de mantenimiento del silenciador, de la bujía, del filtro de aire, etc. <p>⚠ ATENCIÓN - La manipulación indebida de este motor invalida la certificación UE sobre las emisiones.</p> <p>El nivel de emisión de CO₂ de este motor está indicado en la sección “The Outdoor Power Equipment World” del sitio web de Emak (www.emak.com).</p>	<p>SÚLAD PLYNOVÝCH EMISÍÍ Tento motor, vrátane kontrolného systému emisií, musíte riadiť, používať a vykonávať na ňom údržbu podľa pokynov uvedených v príručke používateľa s cieľom udržiavať hladinu emisií v rámci požiadaviek právnych noriem platných pre pojazdné stroje, ktoré nejazdia po ceste.</p> <p>Na kontrolnom systéme emisií motora sa nesmie vykonávať žiadna vedomá úprava ani sa s ním nesmie nesprávne zaobchádzať.</p> <p>Nesprávna prevádzka, používanie alebo údržba motora alebo stroja by mohli spôsobiť závažné poruchy kontrolného systému emisií, následkom ktorých sa môže porušiť dodržiavanie platných predpisov. V takom prípade sa musia poruchy systému ihneď napraviť a obnoviť dodržiavanie požiadaviek platných predpisov.</p> <p>Uvádžeme niekoľko príkladov nesprávnej prevádzky, používania alebo údržby:</p> <ul style="list-style-type: none"> - pôsobiť silou na zariadenia na dávkovanie paliva alebo ich zlomiť; - používať palivo a/alebo motorový olej, ktoré nezodpovedajú charakteristikám uvedeným v kapitole ŠARTOVANIE/PALIVO; - používanie neoriginálnych náhradných dielov, napríklad sviečok a pod.; - nevykonávanie údržby alebo nedostatočná údržba zariadenia výfuku, vrátane nesprávnych intervalov údržby výfuku, sviečky, vzduchového filtra a pod. <p>⚠ POZOR – Manipulácia motora spôsobí stratu platnosti certifikátu EÚ na emisie.</p> <p>Úroveň CO₂ tohto motora môžete nájsť na webovej stránke Emak (www.emak.com) v časti “The Outdoor Power Equipment World”.</p>

Italiano	English	Français
<p style="text-align: center;">MANUTENZIONE</p>	<p style="text-align: center;">MAINTENANCE</p>	<p style="text-align: center;">ENTRETIEN</p>
<p>Importanza della manutenzione Una corretta manutenzione è essenziale per un funzionamento sicuro, economico e senza problemi, oltre che per ridurre l'inquinamento dell'aria. Una manutenzione regolare migliora le prestazioni e allunga la durata di vita del motore.</p> <div style="border: 1px solid black; padding: 5px; margin: 10px 0;">  ATTENZIONE – Una manutenzione non corretta di questo motore, o la mancata risoluzione di eventuali problemi prima del suo utilizzo, può causare anomalie di funzionamento che comportano rischi di lesioni gravi o di morte. Osservare sempre le prescrizioni e le scadenze di manutenzione e di controllo riportate nel presente manuale d'uso. </div> <p>Norme di sicurezza</p> <ul style="list-style-type: none"> Assicurarsi che il motore sia spento prima di procedere a interventi di manutenzione o riparazione. In questo modo si eliminano molti potenziali pericoli: <ol style="list-style-type: none"> Avvelenamento da monossido di carbonio contenuto nei gas di scarico: Utilizzare il motore soltanto in luoghi adeguatamente ventilati. Non utilizzarlo in ambienti esplosivi o infiammabili o in ambienti chiusi. Ustioni causate da parti molto calde: Lasciare raffreddare il motore e l'impianto di scarico prima di toccarlo. Lesioni causate da parti in movimento: Non azionare il motore se non si è stati istruiti sul suo funzionamento. <ul style="list-style-type: none"> Prima di iniziare leggere scrupolosamente le istruzioni e assicurarsi di avere gli strumenti e le competenze richieste. Per ridurre al minimo i rischi di incendi o esplosioni, fare attenzione quando si interviene vicino alla benzina. Per pulire le varie parti usare esclusivamente un solvente non infiammabile, non usare benzina. Tenere sigarette, scintille e fiamme vive lontano dalle parti dove è presente carburante. <p>Per garantire la massima qualità e affidabilità, usare esclusivamente parti di ricambio nuove e originali o loro equivalenti per le riparazioni e le sostituzioni.</p>	<p>The importance of maintenance Good maintenance is essential for safe, economical, and trouble-free operation. It will also help reduce air pollution. Regular maintenance will improve the performance and extend the life of the engine.</p> <div style="border: 1px solid black; padding: 5px; margin: 10px 0;">  WARNING – Improperly maintaining this engine, or failure to correct a problem before operation, can cause a malfunction in which you can be seriously hurt or killed. Always follow the inspection and maintenance recommendations and schedules in this owner's manual. </div> <p>Safety Precautions</p> <ul style="list-style-type: none"> Make sure the engine is off before you begin any maintenance or repairs. This will eliminate several potential hazards: <ol style="list-style-type: none"> Carbon monoxide poisoning from engine exhaust: Only use the engine in well-ventilated places, do not operate the engine in explosive or flammable atmospheres or in closed environments. Burns from hot parts: Let the engine and exhaust system cool before touching. Injury from moving parts: Do not run the engine unless instructed to do so. <ul style="list-style-type: none"> Read the instructions before you begin, and make sure you have the tools and skills required. To reduce the possibility of fire or explosion, be careful when working around gasoline. Use only a nonflammable solvent, not gasoline, to clean parts. Keep cigarettes, sparks and flames away from all fuel-related parts. <p>To ensure the best quality and reliability, use only new, genuine parts or their equivalents for repair and replacement.</p>	<p>Importance de l'entretien Un entretien approprié est primordial pour un fonctionnement sûr, économique et sans problème. De même, un entretien approprié est essentiel pour contribuer à la diminution de la pollution atmosphérique. Un entretien régulier améliore les performances du moteur et prolonge sa durée de vie.</p> <div style="border: 1px solid black; padding: 5px; margin: 10px 0;">  ATTENTION - Toute opération incorrecte ou tout problème non résolu avant l'utilisation du moteur peuvent être la source de dysfonctionnements capables de causer de graves blessures ou même la mort. Observez toujours les prescriptions et les échéances en matière d'entretien et de contrôle. Ces dernières figurent dans ce manuel d'utilisation. </div> <p>Règles de sécurité</p> <ul style="list-style-type: none"> Assurez-vous que le moteur soit coupé avant de procéder à des opérations d'entretien ou de réparation. Un grand nombre de dangers potentiels sont ainsi éliminés: <ol style="list-style-type: none"> Les gaz d'échappement présentent un risque d'empoisonnement au monoxyde de carbone: Utilisez le moteur exclusivement dans des espaces suffisamment aérés. N'utilisez pas le moteur dans des atmosphères explosives ou inflammables, ainsi que dans des endroits clos. Brûlures causées par des parties très chaudes: Laissez le moteur et le système d'échappement refroidir avant de le toucher. Blessures causées par des parties en mouvement: Ne mettez pas en fonction le moteur si vous ne connaissez pas son fonctionnement. <ul style="list-style-type: none"> Avant de commencer, lisez scrupuleusement les instructions et assurez-vous d'avoir les instruments et les compétences requises. Afin de réduire au minimum les risques d'incendies ou d'explosions, faites preuve de vigilance lors de vos interventions à proximité d'essence. Pour nettoyer les différents éléments, utilisez exclusivement un solvant non inflammable. L'utilisation d'essence est proscrite. Eloignez cigarettes, étincelles et flammes vives des zones où se trouve du carburant. <p>Pour toutes réparations ou tous remplacements, utilisez exclusivement des pièces de rechange neuves et d'origine ou bien des pièces équivalentes. La fiabilité et la qualité n'en seront que meilleures.</p>

Deutsch	Español	Slovensky
WARTUNG	MANTENIMIENTO	ÚDRŽBA
<p>Sinn und Zweck der Wartung Eine vorschriftsmäßige Wartung ist für einen sicheren, wirtschaftlichen, störungsfreien und schadstoffarmen Betrieb maßgeblich. Durch eine regelmäßige Wartung werden die Leistungen verbessert, darüber hinaus die Laufzeit des Motors verlängert.</p> <div style="border: 1px solid black; padding: 5px; margin-bottom: 10px;">  ACHTUNG – Die unsachgemäße Wartung dieses Motors bzw. die versäumte Behebung etwaiger Störungen vor dessen Einsatz kann Verletzungs- oder sogar Lebensgefahr mit sich bringen. Beachten Sie stets die Vorschriften und die Wartungs- sowie Inspektionsintervalle in vorliegender Betriebsanleitung. </div> <p>Sicherheitsvorschriften</p> <ul style="list-style-type: none"> Vergewissern Sie sich vor Wartungs- oder Reparaturingriffen, dass der Motor abgestellt ist. Somit beseitigen Sie ein Großteil der potenziellen Gefährdungen: <ol style="list-style-type: none"> Vergiftung durch Kohlenmonoxid in den Abgasen: Benutzen Sie den Motor nur in ausreichend belüfteter Umgebung. Verwenden Sie ihn nicht in explosiven oder entzündlichen Bereichen bzw. in geschlossenen Räumen. Verbrennungen durch heiße Teile: Lassen Sie Motor und Auspuffanlage vor der Berührung abkühlen. Verletzungen durch Bewegungsteile: Betätigen Sie den Motor nur, wenn Sie in dessen Betrieb eingewiesen sind. <ul style="list-style-type: none"> Lesen Sie daher vorab die Anweisungen sorgfältig durch und überprüfen Sie, ob Sie im Besitz der erforderlichen Werkzeuge und Kompetenzen sind. Um Brand- oder Explosionsgefahren zu minimieren, achten Sie besonders auf die Eingriffe im Umfeld des Kraftstoffsystems. Verwenden Sie zur Reinigung der Teile ausschließlich nichtentzündliche Lösemittel, auf keinen Fall Benzin. Halten Sie Zigaretten, Funken und offenes Feuer von Kraftstoff durchströmten Teilen fern. <p>Als Garantie maximaler Qualität und Zuverlässigkeit müssen Sie für Reparatur und Austausch ausschließlich neue und Originalersatzteile oder gleichwertige Komponenten verwenden.</p>	<p>Importancia del mantenimiento El mantenimiento correcto es esencial para un funcionamiento seguro, económico y sin problemas, así como para reducir la contaminación del aire. Un mantenimiento regular mejora las prestaciones y prolonga la vida útil del motor.</p> <div style="border: 1px solid black; padding: 5px; margin-bottom: 10px;">  ATENCIÓN – El mantenimiento incorrecto de este motor, o el hecho de no resolver los eventuales desperfectos antes de utilizarlo, puede causar anomalías de funcionamiento con riesgo de lesiones graves e incluso mortales. Respete siempre las prescripciones y las frecuencias de mantenimiento y control indicadas en este manual. </div> <p>Normas de seguridad</p> <ul style="list-style-type: none"> Asegúrese de que el motor esté apagado antes de realizar operaciones de mantenimiento o reparación. De este modo se eliminan muchos peligros potenciales: <ol style="list-style-type: none"> Envenenamiento por el monóxido de carbono contenido en los gases de escape Utilice el motor sólo en sitios adecuadamente ventilados. No lo ponga en marcha en ambientes explosivos o inflamables, ni en locales cerrados. Quemaduras por contacto con partes muy calientes Deje enfriar el motor y el sistema de escape antes de tocarlo. Lesiones causadas por partes en movimiento No accione el motor si no ha sido instruido sobre su funcionamiento. <ul style="list-style-type: none"> Antes de la primera puesta en marcha, lea atentamente las instrucciones y asegúrese de tener los instrumentos y conocimientos necesarios. Para reducir al mínimo el riesgo de incendio o explosión, tenga mucho cuidado cuando trabaje cerca de la gasolina. Limpie el motor con un disolvente no inflamable, nunca con gasolina. Evite la presencia de cigarrillos, chispas y llamas libres en las zonas donde haya combustible. <p>Para garantizar la máxima calidad y fiabilidad, utilice exclusivamente recambios nuevos y originales o sus equivalentes.</p>	<p>Dôležitosť údržby Správna údržba je nevyhnutná na dosiahnutie bezpečnej, hospodárnej a bezproblémovej prevádzky, ako aj na zníženie znečistenia vzduchu. Pravidelná údržba zlepšuje výkon a predlžuje životnosť motora.</p> <div style="border: 1px solid black; padding: 5px; margin-bottom: 10px;">  POZOR – Nesprávna údržba tohto motora, alebo neodstránenie prípadných problémov pred jeho použitím môže spôsobiť poruchy činnosti, ktoré môžu vážne a nenapraviteľne poškodiť motor alebo spôsobiť vážne zranenia alebo i smrť. Vždy dodržiavajte pokyny a termíny údržby a kontrol uvedené v tomto návode na použitie. </div> <p>Bezpečnostné predpisy</p> <ul style="list-style-type: none"> Pred vykonaním akéhokoľvek zásahu údržby alebo opravy skontrolujte, či je motor vypnutý. Takto predídete mnohým možným nebezpečenstvám: <ol style="list-style-type: none"> Otrava oxidom uhoľnatým, ktorý sa nachádza vo výfukových plynoch: Používajte motor iba v primerane vetraných priestoroch. Nepoužívajte ho vo výbušných, horľavých priestoroch, ani v uzavretých priestoroch. Popáleniny spôsobené horúcimi časťami: Motor a zariadenia nechajte vychladnúť, až potom sa ich môžete dotýkať. Poranenia spôsobené pohybujúcimi sa časťami: Motor neštartujte, ak ste neboli poučení o jeho činnosti. <ul style="list-style-type: none"> Pred začatím práce si starostlivo prečítajte pokyny a skontrolujte, či máte všetky požadované nástroje a či ste schopní s motorom pracovať. Aby sa na minimum znížili riziká požiaru alebo výbuchu, dávajte pozor pri práci v blízkosti benzínu. Na čistenie rôznych častí používajte výhradne nehorľavé rozpúšťadlo, nepoužívajte benzín. Nepribližujte sa cigaretami, iskrami, ani otvoreným plameňom k častiam obsahujúcim palivo. <p>Aby bola zaručená maximálna kvalita a spoľahlivosť, používajte pri opravách a výmenách výhradne nové a originálne náhradné diely alebo ich rovnocenné náhrady.</p>

PROGRAMMA DI MANUTENZIONE

PERIODO DI MANUTENZIONE REGOLARE da eseguire ad ogni intervallo mensile o di ore di esercizio indicato, a seconda di quale eventualità si verifica per prima.		Prima di ogni utilizzo	Dopo 1 mese o 5 ore	Ogni 3 mesi o 25 ore	Ogni 6 mesi o 50 ore	Ogni anno o 100 ore
ELEMENTO						
Olio motore	Controllo livello	x				
	Sostituzione		x		x (1)	
Filtro aria	Controllo	x				
	Pulizia			x (2)		
	Sostituzione					x
Candela	Controllo e pulizia				x	
	Sostituzione					x
Ferodo del volano	Controllo				x (3)	
Regime minimo	Controllo e regolazione					x (3)
Gioco valvole	Controllo e regolazione					x (3)
Camera di combustione	Pulizia	Ogni 100 ore (3)				
Tubi carburante	Controllo	Ogni 2 anni (sostituire se necessario) (3)				

- (1) Sostituire l'olio ogni 25 ore in caso di utilizzo a pieno carico o di temperature ambiente elevate.
 (2) Pulire più frequentemente in condizioni di polverosità elevata o di detriti trasportati dall'aria. Sostituire gli elementi del filtro aria se sono molto sporchi.
 (3) Affidare la manutenzione di queste parti a un'officina autorizzata.

 **CAUTELA** – La mancata osservanza di questo programma di manutenzione può invalidare la garanzia in caso di guasti.

MAINTENANCE SCHEDULE

REGULAR SERVICE PERIOD performed at every indicated month or operating hour interval, whichever comes first.		Before Each use	First month or 5 Hrs.	Every 3 months or 25 Hrs.	Every 6 months or 50 Hrs.	Every year or 100 Hrs.
ITEM						
Engine oil	Check level	x				
	Change		x		x (1)	
Air cleaner	Check	x				
	Clean			x (2)		
	Replace					x
Spark plug	Check and Clean				x	
	Replace					x
Flywheel brake pad	Check				x (3)	
Idle speed	Check and Adjust					x (3)
Valve clearance	Check and Adjust					x (3)
Combustion chamber	Clean	After every 100 Hrs. (3)				
Fuel line	Check	Every 2 years (Replace if necessary) (3)				

- (1) Change engine oil every 25 hours when used under heavy load or in high ambient temperatures.
 (2) Clean more often under dusty conditions or when airborne debris is present. Replace air cleaner parts, if very dirty.
 (3) These items should be serviced by your servicing dealer. Refer to manual for service procedures.



CAUTION – Failure to follow this maintenance schedule could result in non warrantable failures.

PROGRAMME D'ENTRETIEN

PÉRIODE D'ENTRETIEN RÉGULIER: l'entretien du moteur doit être régulier et se faire chaque mois ou bien selon le nombre d'heures d'utilisation indiquées.		Avant chaque utilisation	Au bout d'un mois ou de 5 heures	Tous les 3 mois ou les 25 heures	Tous les 6 mois ou les 50 heures	Chaque année ou toutes les 100 heures
ÉLÉMENT						
Huile moteur	Contrôle du niveau	x				
	Remplacement		x		x (1)	
Filtre à air	Contrôle	x				
	Nettoyage			x (2)		
	Remplacement					x
Bougie	Contrôle et nettoyage				x	
	Remplacement					x
Garniture du volant	Contrôle				x (3)	
Régime minimum	Contrôle et réglage					x (3)
Jeu de soupapes	Contrôle et réglage					x (3)
Chambre de combustion	Nettoyage	Toutes les 100 heures (3)				
Tuyaux de carburant	Contrôle	Tous les deux ans (remplacez si nécessaire) (3)				

- (1) Remplacez l'huile toutes les 25 heures en cas d'utilisation à pleine charge ou bien par une température ambiante élevée
- (2) Augmentez les fréquences de nettoyage lorsque la poussière est importante ou lorsqu'il y a des impuretés dans l'air. Remplacez les éléments du filtre à air lorsque ces derniers sont sales.
- (3) Confiez l'entretien de ces parties à un réparateur agréé.



PRUDENCE – Le non respect du programme d'entretien peut invalider la garantie en cas de dommages.

WARTUNGSPLAN

REGELMÄSSIGER WARTUNGSZEITRAUM im Rahmen des monatlichen Intervalls oder der angegebenen Betriebsstunden, je nachdem, welche der beiden Bedingungen als erste eintritt.		Vor jedem Gebrauch	Nach 1 Monat oder 5 Stunden	Alle 3 Monate oder 25 Stunden	Alle 6 Monate oder 50 Stunden	Jährlich oder alle 100 Stunden
TEIL						
Motoröl	Füllstandkontrolle	x				
	Austausch		x		x (1)	
Luftfilter	Überprüfung	x				
	Reinigung			x (2)		
	Austausch					x
Zündkerze	Überprüfung und Reinigung				x	
	Austausch					x
Schwungradbelag	Überprüfung				x (3)	
Leerlaufdrehzahl	Überprüfung und Einstellung					x (3)
Ventilspiel	Überprüfung und Einstellung					x (3)
Brennraum	Reinigung	Alle 100 Stunden (3)				
Kraftstoffleitungen	Überprüfung	Alle 2 Jahre (ggf. austauschen) (3)				

- (1) Wechseln Sie das Öl alle 25 Stunden bei Einsatz unter voller Belastung bzw. hohen Umgebungstemperaturen.
- (2) Verkürzen Sie das Reinigungsintervall im Fall eines erhöhten Staubgehalts oder von der Luft geförderter Abfälle. Tauschen Sie stark verschmutzte Luftfilterelemente aus.
- (3) Wenden Sie sich zur Wartung dieser Teile an eine autorisierte Werkstatt.



WARNUNG – Die Missachtung dieses Wartungsplans kann bei Störungen jeglichen Garantieanspruch aufheben.

PROGRAMA DE MANTENIMIENTO

PROGRAMA DE MANTENIMIENTO REGULAR que se debe realizar mensualmente o a las horas de funcionamiento indicadas (lo que se verifique antes)		Antes de cada uso	Al mes o a las 5 horas	Cada 3 meses o 25 horas	Cada 6 meses o 50 horas	Cada año o 100 horas
ELEMENTO						
Aceite del motor	Control del nivel	x				
	Sustitución		x		x (1)	
Filtro de aire	Control	x				
	Limpieza			x (2)		
	Sustitución					x
Bujía	Control y limpieza				x	
	Sustitución					x
Ferodo del volante	Control				x (3)	
Ralentí	Control y regulación					x (3)
Juego de las válvulas	Control y regulación					x (3)
Cámara de combustión	Limpieza	Cada 100 horas (3)				
Tubos de combustible	Control	Cada 2 años (sustituir si es necesario) (3)				

- (1) Cambiar el aceite cada 25 horas en caso de uso a plena carga o temperatura ambiente elevada.
- (2) Limpiar más a menudo si el aire contiene mucho polvo o residuos en suspensión. Sustituir los elementos del filtro de aire si están muy sucios.
- (3) El mantenimiento de estas partes se debe realizar en un taller autorizado.



PRECAUCIÓN – La inobservancia de este programa de mantenimiento puede anular la garantía en caso de desperfecto.

PROGRAM ÚDRŽBY

OBDOBIE PRAVIDELNEJ ÚDRŽBY, ktorú treba vykonávať každý mesiac alebo po uplynutí určitého počtu pracovných hodín, v závislosti od toho, ktorá doba uplynie skôr.		Pred každým použitím	Po jednom mesiaci alebo po 5 hodinách	Každé 3 mesiace alebo 25 hodín	Každých 6 mesiacov alebo 50 hodín	Každý rok alebo 100 hodín
DIEL						
Motorový olej	Kontrola hladiny	x				
	Výmena		x		x (1)	
Vzduchový filter	Kontrola	x				
	Čistenie			x (2)		
	Výmena					x
Sviečka	Kontrola a čistenie				x	
	Výmena					x
Obloženie zotrvačnika	Kontrola				x (3)	
Voľnobeh	Kontrola a regulácia					x (3)
Vôľa ventilu	Kontrola a regulácia					x (3)
Spaľovacia komora	Čistenie	Každých 100 hodín (3)				
Palivové potrubie	Kontrola	Každé 2 roky (podľa potreby vymeniť) (3)				

- (1) Olej vymeňte vždy po 25 hodinách v prípade plného vyťaženia alebo pri vysokých teplotách prostredia.
- (2) Pri práci v prašnom prostredí alebo v prípade nečistôt vo vzduchu čistite častejšie. Ak sú časti vzduchového filtra veľmi špinavé, vymeňte ich.
- (3) Údržbu týchto častí zverte autorizovanému servisnému stredisku.







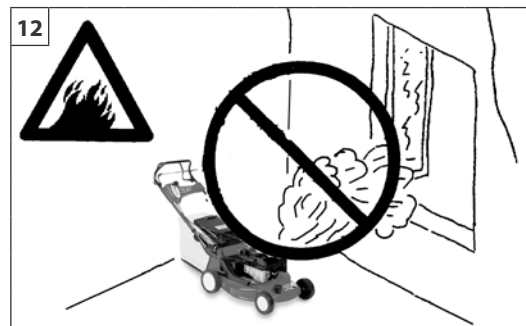
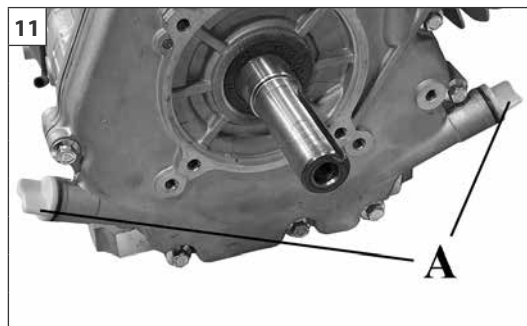
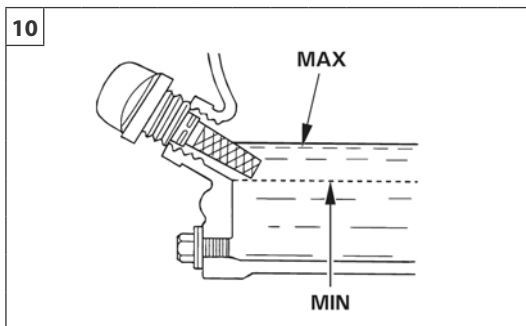
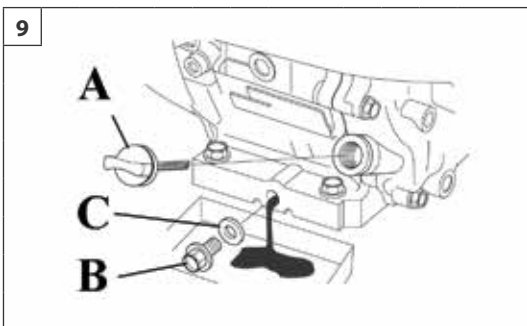

UPOZORNENIE – Nedodržanie tohto programu údržby môže v prípade poruchy spôsobiť stratu záruky.

NOTE:

Blank lined paper for writing notes, consisting of three columns of horizontal lines.



Italiano	English	Français
MANUTENZIONE	MAINTENANCE	ENTRETIEN
<p>Sostituzione dell'olio motore</p> <p> CAUTELA - L'olio usato è un prodotto di scarto pericoloso. Smaltire l'olio usato nei modi di legge. Non gettare l'olio assieme ai rifiuti domestici. Consigliamo di portare l'olio usato in un contenitore sigillato presso il centro di riciclaggio locale o alla stazione di servizio per la bonifica.</p> <p>Scaricare l'olio usato a motore caldo. L'olio caldo si scarica velocemente e completamente.</p> <ol style="list-style-type: none"> 1. Collocare un recipiente adatto sotto il motore per raccogliere l'olio usato, quindi rimuovere il tappo olio (A, Fig.9), il bullone di scarico (B) e la rondella di tenuta (C). 2. Far scaricare completamente l'olio, quindi reinserire il bullone di scarico e la rondella di tenuta, stringere a fondo. 3. Con il motore in posizione orizzontale, riempire fino alla tacca superiore dell'asta (MAX) con l'olio raccomandato (Fig.10). 4. Reinserire a fondo il tappo olio (A, Fig.11). 	<p>Change engine oil</p> <p> CAUTION - Used oil is a hazardous waste product. Dispose of used oil properly. Do not discard with household waste. We suggest you take used oil in a sealed container to your local recycling center or service station for reclamation.</p> <p>Drain the used oil while the engine is warm. Warm oil drains quickly and completely.</p> <ol style="list-style-type: none"> 1. Place a suitable container below the engine to catch the used oil and then remove the oil cap (A, Fig.9), the drain bolt (B) and sealing washer (C). 2. Allow the used oil to drain completely, and then reinstall the drain bolt and sealing washer, and tighten it securely. 3. With the engine in a level position, fill to the upper limit (MAX) mark on the dipstick with the recommended oil (Fig.10). 4. Reinstall the oil cap securely (A, Fig.11). 	<p>Remplacement de l'huile du moteur</p> <p> PRUDENCE - L'huile usagée est un produit très dangereux. Le traitement des huiles usagées doit être effectué selon les normes locales en vigueur. Ne jetez pas l'huile dans vos déchets ménagers. Nous vous conseillons de mettre les huiles usagées dans un récipient étanche et de les amener dans une déchetterie locale ou bien dans un garage ou une station de service pour leur recyclage.</p> <p>Faire la vidange lorsque le moteur est chaud. L'huile chaude se vidange rapidement et complètement.</p> <ol style="list-style-type: none"> 1. Placez un récipient approprié sous le moteur afin de récupérer l'huile usagée. Enlevez le bouchon d'huile (A, Fig.9), le boulon de vidange (B) et la rondelle de maintien (C). 2. Vidangez entièrement l'huile. Remettez ensuite le boulon de vidange et la rondelle de maintien, serrez à fond. 3. Mettre le moteur en position horizontale et remplir jusqu'au repère supérieur de la jauge (MAX) avec l'huile recommandée (Fig.10). 4. Revisser à fond le bouchon de l'huile (A, Fig.11).
<p>Il funzionamento del motore con un livello d'olio insufficiente può causare gravi danni al motore stesso.</p> <p>Rifornimento di carburante</p> <p> ATTENZIONE - Non effettuare mai il rifornimento in ambienti chiusi dove i fumi della benzina possono venire a contatto con scintille o fiamme vive (Fig.12). Tenere la benzina lontano da fiammelle pilota di stufe o caldaie, barbecue, elettrodomestici, utensili elettrici, ecc. (Fig.13).</p> <p>A motore spento, togliere il tappo del serbatoio e controllare il livello del carburante. Riempire il serbatoio se il livello del carburante è basso. Il rifornimento va eseguito in un ambiente ben ventilato prima di avviare il motore. Se il motore è stato appena utilizzato, lasciare che si raffreddi. Durante il rifornimento fare attenzione a non spargere accidentalmente il carburante. Non riempire al di sopra dello spallamento del bocchettone del carburante (Fig.14). Dopo il rifornimento, stringere a fondo il tappo del serbatoio del carburante. I versamenti accidentali di carburante, oltre a essere pericolosi perché possono causare incendi, sono nocivi per l'ambiente. Raccogliere immediatamente il carburante versato accidentalmente.</p>	<p>Running the engine with a low oil level can cause engine damage.</p> <p>Refueling</p> <p> WARNING - Never refuel the engine inside a building where gasoline fumes may reach flames or sparks (Fig.12). Keep gasoline away from appliance pilot lights, barbecues, electric appliances, power tools, etc. (Fig.13).</p> <p>With the engine stopped, remove the fuel tank cap and check the fuel level. Refill the tank if the fuel level is low. Refuel in a well-ventilated area before starting the engine. If the engine has been running, allow it to cool. Refuel carefully to avoid spilling fuel. Do not fill above the fuel filler neck (Fig.14). After refueling, tighten the fuel tank cap securely. Never refuel the engine inside a building where gasoline fumes may reach flames or sparks. Keep gasoline away from appliance pilot lights, barbecues, electric appliances, power tools, etc. Spilled fuel isn't only a fire hazard, it causes environmental damage. Wipe up spills immediately.</p>	<p>Un niveau d'huile insuffisant peut provoquer de graves dommages au moteur.</p> <p>Ravitaillement en carburant</p> <p> ATTENTION - Ne procédez jamais au ravitaillement en carburant dans des lieux clos où les vapeurs d'essence peuvent entrer en contact avec des étincelles ou des flammes vives (Fig.12). Ne pas approcher l'essence des flammes pilotes de poêles de chauffage ou de chaudières, de barbecues, d'appareils électroménagers ou électriques, etc. (Fig. 13).</p> <p>Lorsque le moteur est arrêté, retirez le bouchon du réservoir et contrôlez le niveau du carburant. Remplissez le réservoir lorsque le niveau est bas. Le ravitaillement doit être effectué dans un espace bien aéré. Laissez le moteur refroidir après son utilisation. Pendant le remplissage, veillez à ne pas faire déborder accidentellement le carburant. Le niveau du carburant ne doit pas dépasser l'épaulement de l'ouverture du réservoir (Fig.14). Après le remplissage serrez à fond le bouchon du réservoir du carburant. En plus d'être dangereux car inflammables, les débordements de carburant pendant le remplissage du réservoir sont nocifs pour l'environnement. Nettoyez immédiatement tout débordement de carburant.</p>

13

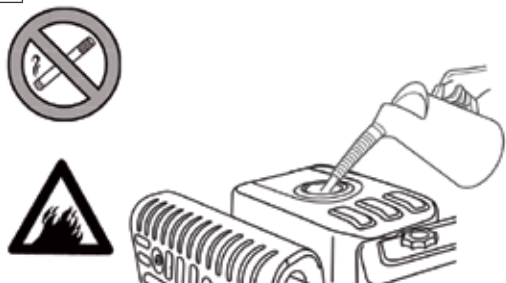

14

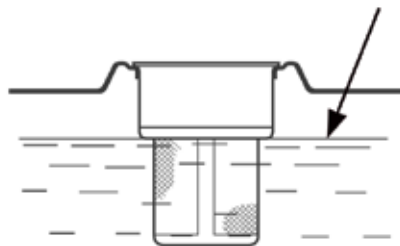

Deutsch

WARTUNG**Wechsel des Motoröls**

WARNUNG – Altöl ist ein gefährliches Abfallprodukt. Entsorgen Sie das Altöl nach den gesetzlichen Bestimmungen. Öl gehört nicht in den Hausmüll. Sie sollten das Altöl in einem versiegelten Behälter dem örtlichen Recyclingunternehmen bzw. der Verwertungsstelle zuführen.

Lassen Sie das Altöl bei warmem Motor ab. Warmes Öl fließt schneller und vollständig ab.

1. Stellen Sie ein geeignetes Gefäß unter den Motor, nehmen Sie dann Öleinfüllverschluss (A, Abb. 9), Ablassschraube (B) und Dichtring (C) ab.
2. Entleeren Sie die gesamte Ölfüllung, drehen Sie die Ablassschraube samt Dichtring wieder ein und ziehen Sie anschließend fest.
3. Füllen Sie bei waagrecht Motor Öl der empfohlenen Sorte (Abb. 10) bis zur oberen Markierung am Stab (MAX) ein.
4. Schrauben Sie den Öleinfüllverschluss (A, Fig.11) zu.

Der Motorbetrieb bei niedrigem Ölstand kann den Motor schwer beschädigen.

Tanken

ACHTUNG – Tanken Sie niemals in geschlossenen Räumen, in denen die Benzindämpfe mit Funken oder offenem Feuer (Fig.12) in Berührung kommen könnten. Halten Sie den Kraftstoff von Öfen, Kesseln, Grills, Haushaltsgeräten, Elektrowerkzeugen usw. fern (Abb.13).

Drehen Sie den Tankverschluss bei stehendem Motor ab und überprüfen Sie den Kraftstoffstand. Füllen Sie den Tank bei niedrigem Benzinstand auf.

Tanken Sie in ausreichend belüfteter Umgebung vor dem Motorstart. Lassen Sie warmgelaufene Motoren erst abkühlen. Achten Sie beim Tanken darauf, keinen Kraftstoff zu verschütten. Füllen Sie den Tank nicht über die Oberkante des Kraftstoffstutzens (Abb. 14). Schrauben Sie nach dem Tanken den Verschluss des Kraftstofftanks fest zu.

Español

MANTENIMIENTO**Cambio de aceite del motor**

PRECAUCIÓN – El aceite usado es un residuo peligroso. Deséchelo de acuerdo con la reglamentación local. No tire el aceite al contenedor de residuos domésticos. Se aconseja llevar el aceite usado, en un recipiente precintado, a un centro de reciclaje o a una gasolinera.

Descargue el aceite con el motor caliente. El aceite caliente se descarga más rápido y por completo.

1. Coloque bajo el motor un recipiente adecuado para recoger el aceite usado, quite el tapón (A, Fig. 9), el tapón de descarga (B) y la junta (C).
2. Deje salir todo el aceite, coloque otra vez el tapón de descarga y la junta, y apriete a tope.
3. Con el motor en posición horizontal, llene hasta la marca superior de la varilla (MAX) con el aceite recomendado (Fig. 10).
4. Inserte a fondo el tapón en la boca de carga (A, Fig. 11).

El funcionamiento con bajo nivel de aceite puede causar graves daños al motor.

Carga de combustible

ATENCIÓN – No reposte nunca en locales cerrados donde los vapores de gasolina puedan hacer contacto con chispas o llamas libres (Fig. 12). Guarde la gasolina lejos de estufas o calderas con llama piloto; barbacoas, electrodomésticos, herramientas eléctricas, etc. (Fig. 13).

Con el motor apagado, quite el tapón del depósito y controle el nivel de combustible. Rellene si el nivel es bajo.

La carga debe realizarse en un ambiente bien ventilado y antes de poner el motor en marcha. Si el motor acaba de utilizarse, déjelo enfriar. Durante el repostaje, tenga cuidado de no derramar accidentalmente el combustible. No llene por encima del refuerzo de la boca de carga (Fig. 14). Tras el repostaje, apriete a fondo el tapón del depósito de combustible.

Slovensky

ÚDRŽBA**Výmena motorového oleja**

UPOZORNENIE – Použitý olej je nebezpečný odpad. Použitý olej zlikvidujte podľa platných predpisov. Olej nevyhadzujte do komunálneho odpadu. Odporúčame vám odovzdať použitý olej, v uzavretej nádobe, v zbernom stredisku alebo v centre na zber použitého oleja.

Použitý olej vypúšťajte, kým je motor teplý. Teplý olej sa vypustí rýchlejšie a úplne.

1. Pod motor vsuňte vhodnú nádobu, do ktorej zachytíte použitý olej, potom odskrutkujte viečko (A, Obr.9), vypúšťaciu skrutku (B) a tesniaci krúžok (C).
2. Vypusťte všetok olej, potom znovu vsuňte vypúšťaciu skrutku a tesniaci krúžok, utiahnite.
3. Motor v horizontálnej polohe naplňte odporúčaným olejom až po hornú značku na mierke (MAX) (Obr.10).
4. Zaskrutkujte viečko olejovej nádrže (A, Obr.11).

Chod motora s nízkou hladinou oleja môže spôsobiť jeho vážne poškodenie.

Doplňenie paliva









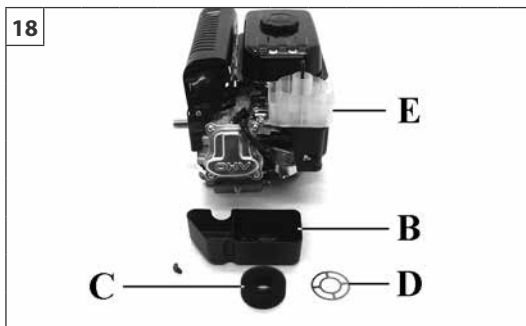

POZOR – Nikdy nedoplňajte palivo v uzavretých priestoroch, kde by sa benzínové výpary mohli dostať do kontaktu s iskrami alebo otvoreným plameňom (Obr.12). Benzín neuskladňujte a nemanipulujte s ním blízko plameňa kotlov, grilov, elektrospotrebičov, elektrických nástrojov a pod. (Obr.13).

Keď je motor vypnutý, odskrutkujte uzáver palivovej nádrže a skontrolujte hladinu paliva. Ak je hladina paliva nízka, nádrž doplňte.









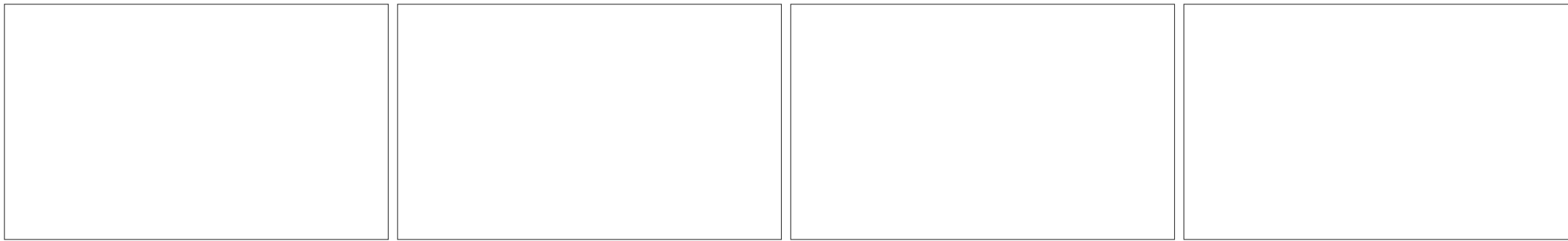

Nádrž doplňte v dobre vetranom priestore, pred naštartovaním motora. Ak ste motor vypli krátko predtým, nechajte ho vychladnúť. Počas dopĺňania dávajte pozor, aby ste palivo nerozliali. Nádrž nenapĺňajte nad značku na ústí palivovej nádrže (Obr.14). Po doplnení paliva uzáver nádrže utiahnite.

Náhodné rozliatie paliva, okrem toho, že je nebezpečné, pretože môže spôsobiť požiar, je škodlivé pre životné prostredie. Náhodne rozliate palivo ihneď utrite.



Italiano	English	Français
MANUTENZIONE	MAINTENANCE	ENTRETIEN
<p> CAUTELA – Il carburante può danneggiare la vernice e la plastica. Fare attenzione a non versare accidentalmente il carburante mentre si riempie il serbatoio. I danni causati dai versamenti accidentali di carburante non sono coperti da garanzia.</p>	<p> CAUTION - Fuel can damage paint and plastic. Be careful not to spill fuel when filling your fuel tank. Damage caused by spilled fuel is not covered under warranty.</p>	<p> PRUDENCE – Le carburant peut détériorer le vernis et le plastique. Veillez à ne pas faire déborder accidentellement de carburant lors du remplissage du réservoir. La garantie ne couvre pas les dommages causés par des débordements accidentels de carburant.</p>
<p>Filtro dell'aria a bagno d'olio</p>	<p>Air cleaner in oil bath</p>	<p>Filtre à air à bain d'huile</p>
<p> ATTENZIONE – Non pulire mai il filtro dell'aria con benzina o solventi molto infiammabili. Ciò potrebbe causare esplosioni o incendi.</p>	<p> WARNING – Never use gasoline or low flashpoint solvents for cleaning the air cleaner element. A fire or explosion could result.</p>	<p> ATTENTION – Ne nettoyez jamais le filtre à air avec de l'essence ou des solvants très inflammables. Ceci pourrait entraîner des explosions ou des incendies.</p>
<p> CAUTELA – Non fare mai girare il motore senza filtro dell'aria. Il motore subirebbe sicuramente danni.</p>	<p> CAUTION – Never run the engine without the air cleaner. Rapid engine wear will result.</p>	<p> PRUDENCE – Ne faites jamais tourner le moteur sans filtre à air. Le moteur subirait certainement des dommages.</p>
<p>Sostituire sempre gli elementi filtranti se sono danneggiati.</p> <ol style="list-style-type: none"> 1. Rimuovere il dado ad alette (A, Fig.17) e togliere il coperchio del filtro aria (B, Fig.17). 2. Rimuovere l'elemento filtrante dell'aria (C, Fig.18) da coperchio. Controllare attentamente che sia privo di lacerazioni e sostituirlo se danneggiato. 3. Lavare il coperchio (B, Fig.18), il supporto filtro aria (D, Fig.18), la scatola olio (E, Fig.18) e l'elemento filtrante (C, Fig.18) in un fluido detergente non infiammabile (es. acqua saponata) e asciugarlo perfettamente. 4. Immergere l'elemento filtrante in olio motore pulito, quindi spremere per espellere l'olio in eccesso. Se viene lasciato troppo olio il motore fumerà. 5. Scaricare l'olio esausto dalla scatola del filtro dell'aria, lavare la sporcizia accumulata con un solvente non infiammabile e asciugare la scatola. 6. Riempire la scatola del filtro dell'aria fino alla tacca LIVELLO OLIO (G, Fig.19) con il medesimo olio consigliato per il motore. 	<p>Always replace damaged filter elements.</p> <ol style="list-style-type: none"> 1. Remove the wing nut (A, Fig.17) and then remove the air cleaner cover (B, Fig.17). 2. Remove the air cleaner element (C, Fig.18) from the cover. Carefully check the element for tears and replace if damaged. 3. Wash the cover (B, Fig.18), the air cleaner mount (D, Fig.18), the oil case (E, Fig.18) and the cleaner element (C, Fig.18) in a non-flammable detergent (e.g. soapy water) and allow them to dry thoroughly. 4. Soak the cleaner element in clean engine oil, then squeeze out the excess oil. The engine will smoke if too much oil is left in the element. 5. Empty the oil from the air cleaner case and wash out any accumulated dirt with a non-flammable solvent. Dry the case. 6. Fill the air cleaner case to the OIL LEVEL mark (G, Fig.19) with the same oil that is recommended for the engine. 	<p>Remplacez toujours les éléments filtrants s'ils sont endommagés.</p> <ol style="list-style-type: none"> 1. Ôter l'écrou à ailettes (A, Fig.17) et déposer le couvercle du filtre à air (B, Fig.17). 2. Démontez la cartouche de filtration de l'air (C, Fig.18) du couvercle. Contrôlez attentivement qu'elle est intacte et la remplacez si nécessaire. 3. Laver le couvercle (B, Fig.18), le support du filtre à air (D, Fig.18), le carter d'huile (E, Fig.18) et la cartouche (C, Fig.18) dans un détergent liquide non inflammable (par ex., de l'eau et du savon) puis essuyer le tout. 4. Plonger la cartouche dans de l'huile moteur propre, l'essorer pour éliminer l'excédent d'huile. S'il reste trop d'huile, le moteur risque de dégager de la fumée. 5. Vidanger l'huile usagée du carter du filtre à air, éliminer la saleté à l'aide d'un solvant non inflammable et essuyer le carter. 6. Remplir le carter du filtre à air jusqu'au repère NIVEAU D'HUILE (G, Fig.19) en utilisant le même type d'huile préconisé pour le moteur.
<p>Capacità olio K 1100 H: 0,06 ℓ (60 cm³)</p> <ol style="list-style-type: none"> 7. Riasssemblare il filtro dell'aria e il coperchio e serrare a fondo il dado ad alette. 	<p>Oil capacity K 1100 H: 0,06 ℓ (60 cm³)</p> <ol style="list-style-type: none"> 7. Reinstall the air cleaner and the cover and fully tighten the wing nut. 	<p> PRUDENCE – Un filtre à air encrassé limite le flux d'air au carburateur, ce qui réduit les performances du moteur. Si le moteur est utilisé dans des endroits très poussiéreux, le filtre à air doit être nettoyé plus souvent par rapport à ce qui est indiqué dans le PROGRAMME D'ENTRETIEN.</p>



Deutsch	Español	Slovensky
<p align="center">WARTUNG</p>	<p align="center">MANTENIMIENTO</p>	<p align="center">ÚDRŽBA</p>
<p>Verschütteter Kraftstoff ist nicht nur feuergefährlich, sondern auch umweltschädlich. Nehmen Sie daher versehentlich verschütteten Kraftstoff sofort auf.</p> <p> WARNUNG – Kraftstoff kann Lack und Kunststoff beschädigen. Beim Füllen des Kraftstofftanks sollten Sie ein Verschütten unbedingt vermeiden. Auf die durch versehentliches Verschütten von Kraftstoff verursachten Schäden wird keine Garantie gewährt.</p> <p>Luftfilter im Ölbad</p> <p> ACHTUNG – Reinigen Sie den Luftfilter niemals mit Benzin oder hoch entzündlichen Lösemitteln. Explosionen oder Brände könnte die Folge sein.</p> <p> WARNUNG – Lassen Sie den Motor auf keinen Fall ohne Luftfilter laufen. Es würden unweigerlich Motorschäden entstehen.</p> <p>Tauschen Sie beschädigte Filterelemente stets aus.</p> <ol style="list-style-type: none"> Entfernen Sie die Flügelmutter (A, Abb.17) und nehmen Sie den Deckel des Luftfilters ab (B, Abb.17). Ziehen Sie das Filterelement (C, Abb.18) aus dem Deckel. Überprüfen Sie das Filterelement gründlich auf Risse und tauschen Sie es ggf. aus. Waschen Sie den Deckel (B, Abb.18), den Luftfilterhalter (D, Abb.18), das Ölgehäuse (E, Abb.18) und das Filterelement (C, Abb.18) in einer nicht entzündlichen Reinigungsflüssigkeit (z.B. Seifenlauge) und trocknen Sie die Teile anschließend. Tauchen Sie das Filterelement in sauberes Motoröl und entfernen Sie überschüssiges Öl durch Auswringen. Verbleibt zuviel Öl im Filterelement, stößt der Motor Rauch aus. Lassen Sie das Altöl aus dem Gehäuse des Luftfilters ab, waschen Sie angesammelte Schmutzreste mit einem nicht entzündlichen Lösemittel ab und trocknen Sie dann das Gehäuse. Füllen Sie das Gehäuse des Luftfilters bis zur Markierung ÖLSTAND (G, Abb.19) mit der empfohlenen Motorölsorte auf. <p>Ölfüllung K 1100 H: 0,06 l (60 cm³)</p> <ol style="list-style-type: none"> Bauen Sie den Luftfilter und den Deckel zusammen und ziehen Sie die Flügelmutter fest. 	<p>Los derrames accidentales de combustible, además de ser fuentes potenciales de incendio, son perjudiciales para el ambiente. Recoja inmediatamente el combustible vertido accidentalmente.</p> <p> PRECAUCIÓN – El combustible puede estropear la pintura y el plástico. Tenga cuidado de no derramar accidentalmente el combustible mientras llena el depósito. Los daños por vertido accidental de combustible no están cubiertos por la garantía.</p> <p>Filtro del aire en baño de aceite</p> <p> ATENCIÓN – No limpie nunca el filtro del aire con gasolina o con otros disolventes muy inflamables. Esto podría causar una explosión o un incendio.</p> <p> PRECAUCIÓN – No haga funcionar nunca el motor sin el filtro del aire. El motor se dañaría seguramente.</p> <p>Cambie los elementos filtrantes si están dañados.</p> <ol style="list-style-type: none"> Sacar la tuerca con aletas (A, Fig.17) y la tapa del filtro del aire (B, Fig.17). Sacar de la tapa el elemento filtrante del aire (C, Fig.18). Comprobar detenidamente que no presente roturas y sustituirlo si está dañado. Lavar la tapa (B, Fig.18), el soporte del filtro del aire (D, Fig.18), la caja del aceite (E, Fig.18) y el elemento filtrante (C, Fig.18) en líquido detergente no inflamable (ej. agua jabonada) y secarlo perfectamente. Sumergir el elemento filtrante en aceite de motor limpio y apretarlo para eliminar el exceso de aceite. Si se deja demasiado aceite, el motor humeará. Descargar el aceite usado de la caja del filtro del aire, limpiar la caja con un solvente no inflamable y secarla. Llenar la caja del filtro del aire hasta la muesca NIVEL ACEITE (G, Fig.19) con el mismo aceite recomendado para el motor. <p>Capacidad aceite K 1100 H: 0,06 l (60 cm³)</p> <ol style="list-style-type: none"> Reensamblar el filtro del aire y la tapa y apretar a fondo la tuerca con aletas. 	<p> POZOR – Palivo môže poškodiť farbu a plasty. Dávajte pozor, aby ste pri dopĺňaní palivovej nádrže palivo nerozliali. Na škody spôsobené náhodným rozliatím paliva sa nevzťahuje záruka.</p> <p>Vzduchový filter napustený olejom</p> <p> POZOR – Vzduchový filter nikdy nečistíte benzínom, ani inými veľmi horľavými rozpúšťadlami. Mohlo by to spôsobiť výbuch alebo požiar.</p> <p> UPOZORNENIE – Motor nikdy nenechávajte v chode bez vzduchového filtra. Určite by sa poškodil.</p> <p>Ak sú filtrovacie časti poškodené, vymeňte ich.</p> <ol style="list-style-type: none"> Odstráňte krídelkovú maticu (A, Obr.17) a vyberte kryt vzduchového filtra (B, Obr.17). Vyberte filtračný prvok vzduchu (C, Obr.18) z viečka. Pozorne skontrolujte, či na ňom nie sú znaky poškodenia a ak je poškodený, vymeňte ho. Umyte kryt (B, Obr.18), držiak vzduchového filtra (D, Obr.18), olejovú skrinku (E, Obr.18) a filtračný prvok (C, Obr.18) v nehorľavej čistiacej tekutine (napr. mydlová voda) a dokonale ho osušte. Ponorte filtračný prvok do čistého motorového oleja, potom ho vytlačte, aby sa odstránil nadbytok oleja. Ak na ňom ostane veľa oleja, motor bude dymiť. Opotrebovaný olej vypustíte zo skrinky vzduchového filtra, umyte nahromadenú špinu nehorľavým rozpúšťadlom a skrinku osušte. Naplňte skrinku vzduchového filtra až po značku ÚROVEŇ OLEJA (G, Obr.19) odporúčaným olejom pre motor. <p>Kapacita oleja K 1100 H: 0,06 l (60 cm³)</p> <ol style="list-style-type: none"> Opäť zložte vzduchový filter a kryt, utiahnite krídelkovú maticu. <p> UPOZORNENIE – Zanesený vzduchový filter obmedzuje prívod vzduchu ku karburátoru, čím sa znižuje výkonnosť motora. Pri používaní motora vo veľmi prašnom prostredí, treba vzduchový filter čistiť častejšie, nielen podľa pokynov v PROGRAME ÚDRŽBY.</p>

0.7-0.8 mm (0.028"-0.031")



F7RTC

Italiano

MANUTENZIONE



CAUTELA – Un filtro aria sporco limita il flusso d'aria al carburatore, riducendo il rendimento del motore. Se il motore viene utilizzato in ambienti molto polverosi, il filtro dell'aria va pulito più di frequente di quanto specificato nel PROGRAMMA DI MANUTENZIONE.



CAUTELA – Se il motore viene utilizzato senza filtro dell'aria, o con un filtro dell'aria danneggiato, la sporcizia può entrare nel motore causandone l'usura precoce. Questo tipo di danno non è coperto dalla Garanzia del Distributore.

Candela

Candele raccomandate: Torch F7RTC o equivalenti.

Le candele di tipo resistivo sono necessarie per la conformità ai requisiti EMC. Usare sempre in sostituzione candele di tipo resistivo.



CAUTELA – L'uso di candele non corrette può causare danni al motore.

1. Staccare la pipetta della candela e togliere la sporcizia dall'area attorno alla candela stessa.
2. Smontare la candela utilizzando l'apposita chiave.
3. Controllare la candela. Sostituirla se gli elettrodi sono consumati o se l'isolante è incrinato o scheggiato.
4. Misurare la distanza tra gli elettrodi con lo spessimetro adatto. La distanza deve essere di 0.7 - 0.8 mm (0.028" - 0.031"). Correggere la distanza, se necessario, piegando delicatamente l'elettrodo laterale (Fig. 25).
5. Inserire la candela a mano, senza forzare, per evitare di danneggiare i filetti.
6. Una volta che la candela è in sede, stringerla con l'apposita chiave per comprimere la rondella.

Se si rimonta la stessa candela, stringere di 1/8 - 1/4 di giro dopo che la candela arriva in fondo alla sede.

Se invece si monta una candela nuova, stringere di 1/2 giro dopo che la candela arriva in fondo alla sede.



CAUTELA - Una candela non avvitata a fondo può surriscaldarsi e danneggiare il motore. Una candela troppo stretta può danneggiare i filetti nella testa del cilindro.

7. Riattaccare la pipetta della candela.

English

MAINTENANCE



CAUTION - A dirty air filter will restrict air flow to the carburetor, reducing engine performance. If you operate the engine in very dusty areas, clean the air filter more often than specified in the MAINTENANCE SCHEDULE.



CAUTION - Operating the engine without an air filter, or with a damaged air filter, will allow dirt to enter the engine, causing rapid engine wear. This type of damage is not covered by the Distributor's Limited Warranty.

Spark plug

Recommended spark plugs: Torch F7RTC or other equivalents.

Resistor type spark plug are required for EMC compliance. Always use resistor type spark plugs for replacement.



CAUTION – An incorrect spark plug can cause engine damage.

1. Disconnect the spark plug cap, and remove any dirt from around the spark plug area.
2. Remove the spark plug with a spark plug wrench.
3. Inspect the spark plug. Replace it if the electrodes are worn, or if the insulator is cracked or chipped.
4. Measure the spark plug electrode gap with a suitable gauge. The gap should be 0.7-0.8 mm (0.028-0.031 in). Correct the gap, if necessary, by carefully bending the side electrode (Fig.25).
5. Install the spark plug carefully, by hand, to avoid cross-threading.
6. After the spark plug seats, tighten with a spark plug wrench to compress the washer.

If reinstalling the used spark plug, tighten 1/8 - 1/4 turn after the spark plug seats.

If installing a new spark plug, tighten 1/2 turn after the spark plug seats.



CAUTION - A loose spark plug can overheat and damage the engine. Over tightening the spark plug can damage the threads in the cylinder head.

7. Attach the spark plug cap.

Français

ENTRETIEN



PRUDENCE – Si vous utilisez le moteur sans filtre à air ou bien avec un filtre à air endommagé, la poussière peut pénétrer dans le moteur et accélérer son usure. La Garantie du distributeur ne couvre pas ce type de dommage.

Bougies

Bougies recommandées: Torch F7RTC ou modèles équivalents.

L'utilisation de bougies à résistance est obligatoire, conformément aux exigences de l'EMC. Remplacez et utilisez toujours des bougies à résistance.



PRUDENCE – L'utilisation de bougies non appropriées peut endommager le moteur.









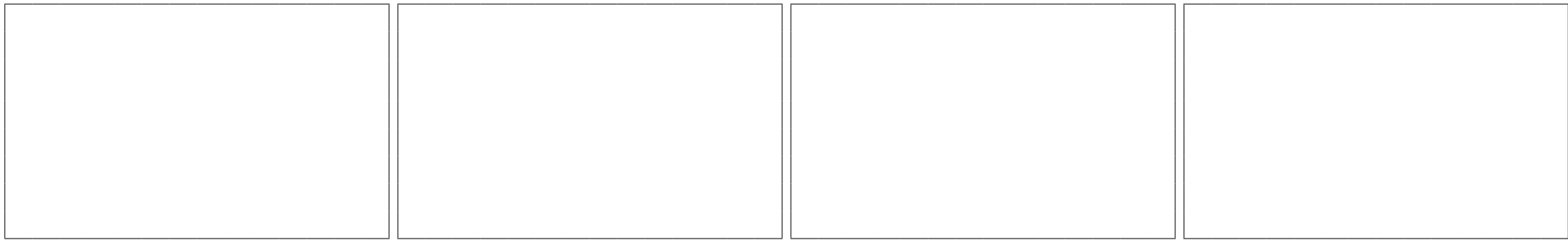

1. Détachez le capuchon de la bougie et nettoyez les impuretés du pourtour.
 2. Démontez la bougie en utilisant la clé appropriée.
 3. Vérifiez la bougie et remplacez-la si les électrodes sont usées ou si la partie isolante est fêlée ou autrement endommagée.
 4. Mesurez l'écartement des électrodes à l'aide d'un calibre. L'écartement doit être de 0,7 – 0,8 mm (0,028" – 0,031"). Rectifiez l'écartement, si nécessaire, en pliant délicatement l'électrode latérale (Fig. 25).
 5. Insérez la bougie manuellement, sans forcer, pour éviter d'endommager le filet.
 6. Une fois la bougie en place, serrez-la à l'aide d'une clé appropriée pour comprimer la rondelle.
- Si vous remontez la même bougie, vissez-la à fond en la serrant 1/8 - 1/4 de tour. En revanche, si vous montez une bougie neuve, vissez-la en la serrant d'un 1/2 tour.





PRUDENCE - Une bougie non vissée à fond peut surchauffer et endommager le moteur. Une bougie trop étroite peut endommager le filet dans la tête du cylindre.

7. Remplacez le capuchon de la bougie.



Deutsch	Español	Slovensky
WARTUNG	MANTENIMIENTO	ÚDRŽBA
<p> WARNUNG – Ein verschmutzter Luftfilter verringert den Luftdurchsatz zum Vergaser und somit die Leistung des Motors. Beim Einsatz des Motors in besonders staubhaltigen Umgebungen müssen Sie den Luftfilter häufiger reinigen als im WARTUNGSPLAN angegeben.</p> <p> WARNUNG – Wird der Motor ohne bzw. mit einem beschädigten Luftfilter betrieben, kann Schmutz in den Motor gelangen und zur vorzeitigen Abnutzung führen. Dieser Schaden ist nicht von der Händlergarantie gedeckt.</p> <p>Zündkerze Empfohlene Zündkerzen: Torch F7RTC oder gleichwertige. Widerstandszündkerzen sind zur Erfüllung der EMV-Vorgaben erforderlich. Verwenden Sie daher stets Widerstandszündkerzen.</p> <p> WARNUNG – Der Einsatz nicht vorgeschriebener Zündkerzen kann Motorschäden verursachen.</p> <ol style="list-style-type: none">1. Lösen Sie den Kerzenstecker und entfernen Sie den Schmutz im Bereich um die Zündkerze.2. Drehen Sie die Zündkerze mit dem entsprechenden Schlüssel ab.3. Überprüfen Sie die Zündkerze. Bei abgenutzten Elektroden oder geritzter bzw. gerissener Isolierung müssen Sie die Zündkerze austauschen.4. Messen Sie den Elektrodenabstand mit einer geeigneten Fühlerlehre. Der Abstand muss 0,7 - 0,8 mm (0.028" - 0.031") betragen. Justieren Sie den Abstand bei Bedarf durch vorsichtiges Biegen der mittleren Elektrode (Abb.25).5. Drehen Sie die Zündkerze behutsam von Hand ein, um das Gewinde nicht zu beschädigen.6. Ziehen Sie dann die Zündkerze mit dem entsprechenden Schlüssel zur Druckbelastung der Unterlegscheibe fest. Bei Wiederverwendung der gleichen Zündkerze sollten Sie die bündig sitzende Zündkerze um 1/8 - 1/4 Drehung nachziehen. Wird dagegen eine neue Zündkerze eingebaut, ziehen Sie die auf Anschlag eingedrehte Zündkerze um 1/2 Drehung nach. <p> WARNUNG - Eine locker eingeschraubte Zündkerze kann sich überhitzen und somit Motorschäden verursachen. Eine übermäßig festgezogene Zündkerze kann das Gewinde im Zylinderkopf beschädigen.</p> <ol style="list-style-type: none">7. Den Kerzenstecker wieder aufsetzen.	<p> PRECAUCIÓN – Un filtro de aire sucio reduce el flujo de aire hacia el carburador, lo que disminuye el rendimiento del motor. Si el motor se utiliza en un ambiente muy polvoriento, el filtro de aire se debe limpiar con una frecuencia superior a la indicada en el PROGRAMA DE MANTENIMIENTO.</p> <p> PRECAUCIÓN – Si el motor se utiliza sin el filtro de aire o con un filtro de aire dañado, la suciedad puede introducirse en los componentes y desgastarlos antes de tiempo. Este tipo de daño no está cubierto por la garantía del distribuidor.</p> <p>Bujía Bujías recomendadas: Torch F7RTC o equivalentes. Las bujías resistivas son imprescindibles para cumplir la directiva de compatibilidad electromagnética (CEM). Utilice siempre bujías resistivas como recambio.</p> <p> PRECAUCIÓN – El uso de bujías inapropiadas puede dañar el motor.</p> <ol style="list-style-type: none">1. Quite la pipa y limpie toda la zona alrededor de la bujía.2. Desmonte la bujía con la llave correspondiente.3. Controle la bujía. Sustitúyala si los electrodos están consumidos o si el aislante está agrietado o astillado.4. Mida la distancia entre los electrodos con una galga apropiada. La distancia debe ser de 0,7 - 0,8 mm (0.028" - 0.031"). Si es necesario, corrija la distancia doblando con cuidado el electrodo lateral (Fig. 25).5. Coloque la bujía a mano, sin forzar, para no dañar la rosca.6. Una vez insertada la bujía, apriétela con la llave correspondiente para comprimir la arandela. Si monta la misma bujía, enrosque de 1/8 a 1/4 de vuelta después que la bujía llegue al fondo del alojamiento. Si monta una bujía nueva, enrosque 1/2 vuelta después que la bujía llegue al fondo del alojamiento. <p> PRECAUCIÓN - Si la bujía no se enrosca a tope, puede sobrecalentarse y dañar el motor. Una bujía demasiado apretada puede dañar las roscas en la cabeza del cilindro.</p> <ol style="list-style-type: none">7. Coloque otra vez la pipa de la bujía.	<p> UPOZORNENIE – Pri používaní motora bez vzduchového filtra alebo s poškodeným vzduchovým filtrom, špina sa môže zaniest' do motora, čo spôsobí jeho veľmi rýchle opotrebovanie. Na tento druh poškodenia sa nevzťahuje záruka výrobcu / distribútora.</p> <p>Sviečka Odporúčané sviečky: Torch F7RTC alebo ekvivalentné. Aby sviečky zodpovedali požiadavkám EMC, musia mať určitý špecifický odpor. Pri výmene sviečok vždy používajte vhodné typy.</p> <p> POZOR – Použitie nesprávnych sviečok môže spôsobiť poškodenie motora.</p> <ol style="list-style-type: none">1. Odpojte klobúčik sviečky a odstráňte špinu zo samotnej sviečky.2. Sviečku odmontujte pomocou príslušného kľúča.3. Sviečku skontrolujte. Ak sú jej elektródy opotrebované alebo ak je izolant poškodený alebo popraskaný, sviečku vymeňte.4. Odmerajte vzdialenosť elektród vhodným hrúbkomerom. Vzdialenosť musí byť 0,7 - 0,8 mm (0.028" - 0.031"). Podľa potreby vzdialenosť upravte, bočnú elektródu vhodne ohnite (Obr.25).5. Sviečku vsuňte ručne, bez použitia sily, aby ste nepoškodili závit.6. Po zasunutí sviečky ju utiahnite príslušným kľúčom, aby dosadol utesňovací krúžok. Ak namontujete späť tú istú sviečku, utiahnite o 1/8 - 1/4 otáčky po dosadnutí sviečky.Naopak, pri montáži novej sviečky utiahnite o 1/2 otáčky po dosadnutí sviečky na miesto. <p> POZOR - Nesprávne utiahnutá sviečka sa môže prehriať a poškodiť motor. Veľmi utiahnutá sviečka môže poškodiť závit v hlavici valca.</p> <ol style="list-style-type: none">7. Na sviečku upevnite klobúčik.

Italiano	English	Français
<p align="center">RIMESSAGGIO E TRASPORTO</p>	<p align="center">STORAGE AND TRANSPORTING</p>	<p align="center">REMISAGE ET TRANSPORT</p>
<p>RIMESSAGGIO Preparazione</p> <p>Una corretta preparazione al rimessaggio è essenziale per mantenere il vostro motore in condizioni ottimali. Le seguenti operazioni servono ad impedire che la ruggine e la corrosione pregiudichino il funzionamento e l'estetica del motore e a facilitarne l'avviamento una volta terminato il periodo di rimessaggio.</p> <p>Pulizia</p> <p>Se il motore è stato appena utilizzato, farlo raffreddare per almeno mezzora prima di procedere alla pulizia. Pulire tutte le superfici esterne, ritoccare i punti di vernice danneggiati e applicare un leggero velo d'olio sulle altre parti che possono arrugginire.</p> <div data-bbox="47 555 732 847" style="border: 1px solid black; padding: 5px;"> <p> CAUTELA – Non utilizzare tubo per irrigazione o idropulitrice. L'uso di un tubo per irrigazione o di un'idropulitrice può causare infiltrazioni d'acqua nel filtro dell'aria o nella marmitta. Nel filtro l'acqua può inzuppare l'elemento filtrante, mentre l'acqua che penetra oltre il filtro o la marmitta può entrare nel cilindro e danneggiarlo. L'acqua che entra a contatto con un motore caldo può causare danni. Se il motore è stato appena utilizzato, farlo raffreddare per almeno mezzora prima di procedere al lavaggio.</p> </div> <p>Stoccaggio carburante</p> <p>La benzina si ossida e si deteriora se viene stoccata a lungo. La benzina vecchia può rendere difficoltoso l'avviamento e lascia depositi di gomma che potrebbero intasare l'impianto di alimentazione del carburante. Se la benzina del vostro motore si deteriora durante lo stoccaggio, è possibile che si debba far pulire o sostituire il carburatore e altri componenti dell'impianto di alimentazione.</p> <p>Il periodo di tempo che la benzina può essere lasciata nel serbatoio del carburante e nel carburatore senza causare problemi funzionali varia in base a fattori come la miscela di benzina, la temperatura di stoccaggio, il riempimento parziale o totale del serbatoio. L'aria presente in un serbatoio semivuoto favorisce il deterioramento del carburante. Temperature di stoccaggio elevate accelerano il deterioramento del carburante. Il deterioramento del carburante può avere luogo in pochi mesi, o anche in un lasso di tempo più breve se la benzina introdotta nel serbatoio non era fresca.</p> <p>La Garanzia del Distributore non copre i danni all'impianto di alimentazione o i problemi di efficienza del motore dovuti alla mancata osservazione delle precauzioni di stoccaggio. La durata di stoccaggio del carburante può essere allungata aggiungendo un apposito additivo stabilizzatore, oppure i problemi dovuti al deterioramento possono essere evitati svuotando</p>	<p>STORING YOUR ENGINE Storage Preparation</p> <p>Proper storage preparation is essential for keeping your engine trouble free and looking good. The following steps will help to keep rust and corrosion from impairing your engine's function and appearance, and will make the engine easier to start after storage.</p> <p>Cleaning</p> <p>If the engine has been running, allow it to cool for at least half an hour before cleaning. Clean all exterior surfaces, touch up any damaged paint, and coat other areas that may rust with a light film of oil.</p> <div data-bbox="763 536 1442 762" style="border: 1px solid black; padding: 5px;"> <p> CAUTION – Never use a garden hose or pressure washing equipment. Using a garden hose or pressure washing equipment can force water into the air cleaner or muffler opening. Water in the air cleaner will soak the air filter, and water that passes through the air filter or muffler can enter the cylinder, causing damage. Water contacting a hot engine can cause damage. If the engine has been running, allow it to cool for at least half an hour before washing.</p> </div> <p>Fuel storage</p> <p>Gasoline will oxidize and deteriorate in storage. Old gasoline will cause hard starting, and it leaves gum deposits that clog the fuel system. If the gasoline in your engine deteriorates during storage, you may need to have the carburetor and other fuel system components serviced or replaced.</p> <p>The length of time that gasoline can be left in your fuel tank and carburetor without causing functional problems will vary with such factors as gasoline blend, your storage temperatures, and whether the fuel tank is partially or completely filled. The air in a partially filled fuel tank promotes fuel deterioration. Very warm storage/temperatures accelerate fuel deterioration. Fuel deterioration problems may occur within a few months, or even less if the gasoline was not fresh when you filled the fuel tank.</p> <p>The Distributor's Limited Warranty does not cover fuel system damage or engine performance problems resulting from neglected storage preparation.</p> <p>You can extend fuel storage life by adding a fuel stabilizer that is formulated for that purpose, or you can avoid fuel deterioration problems by draining the fuel tank and carburetor. To slow deterioration, keep gasoline in a certified fuel container.</p> <p>Adding a fuel stabilizer to extend fuel storage life</p> <p>When adding a fuel stabilizer, fill the fuel tank with fresh gasoline. If only partially filled, air in the tank will promote fuel deterioration during storage. If you keep a container of gasoline for refueling, be</p>	<p>REMISAGE Préparation</p> <p>Une bonne préparation au remisage est indispensable pour maintenir votre moteur dans des conditions optimales. Les opérations suivantes visent à empêcher que la rouille et la corrosion entravent le fonctionnement et la structure du moteur. Leur objectif est de faciliter son démarrage une fois la période de remisage terminée.</p> <p>Nettoyage</p> <p>Si vous venez d'utiliser le moteur, laissez-le refroidir au moins une demi-heure avant de procéder à son nettoyage. Nettoyez toutes les surfaces extérieures, retouchez les points de vernis endommagés et appliquez un léger voile d'huile sur les autres parties susceptibles de rouiller.</p> <div data-bbox="1480 619 2159 932" style="border: 1px solid black; padding: 5px;"> <p> PRUDENCE – N'utilisez pas de tuyau d'arrosage ni de nettoyeur à haute pression. L'utilisation d'un tuyau d'arrosage ou d'un nettoyeur à haute pression peut entraîner des infiltrations d'eau dans le filtre à air ou dans le pot d'échappement. L'eau peut imprégner l'élément filtrant et, au-delà du filtre ou du pot d'échappement, elle peut entrer dans le cylindre et par conséquent l'endommager. Au contact d'un moteur chaud, l'eau peut provoquer des dommages. Si vous venez d'utiliser le moteur, laissez-le refroidir au moins une demi-heure avant de procéder à son nettoyage.</p> </div> <p>Entreposage du carburant</p> <p>L'essence s'oxyde et se détériore si elle est entreposée longtemps. Une essence vieille peut rendre le démarrage difficile et laisser des dépôts de caoutchouc susceptibles de boucher le système d'alimentation du carburant. Si l'essence de votre moteur se détériore pendant l'entreposage, vous devrez probablement faire nettoyer ou remplacer le carburateur ainsi que d'autres composants du système d'alimentation.</p> <p>L'essence peut rester dans le réservoir de carburant et dans le carburateur sans causer de dommages fonctionnels pendant une période qui varie en fonction du mélange de l'essence, de la température de stockage, du remplissage partiel ou total du réservoir. L'air présent dans un réservoir à moitié vide favorise la détérioration du carburant. Les températures d'entreposage élevées accélèrent la détérioration du carburant. La détérioration du carburant peut se produire en l'espace de quelques mois ou bien plus rapidement si l'essence du réservoir n'était pas neuve.</p> <p>La Garantie du distributeur ne couvre ni les dommages au système d'alimentation ni une mauvaise performance du moteur liés au non respect des consignes d'entreposage.</p>

LÄNGERER STILLSTAND UND TRANSPORT

ALMACENAMIENTO Y TRANSPORTE

USKLADNENIE A PREPRAVA

LÄNGERER STILLSTAND

Vorbereitung

Mit der richtigen Vorbereitung zum längeren Stillstand bleibt Ihr Motor in einem optimalen Zustand. Folgende Maßnahmen sollen einerseits verhindern, dass Rost oder Korrosion den Betrieb und die Optik des Motors beeinträchtigen, andererseits den Start nach einem längeren Stillstand erleichtern.

Reinigung

Lassen Sie einen warmgelaufenen Motor vor der Reinigung mindestens 30 Minuten abkühlen. Reinigen Sie sämtliche Außenflächen, reparieren Sie beschädigte Lackstellen und tragen Sie einen Ölfilm auf die rostanfälligen Teile auf.



WARNUNG – Verwenden Sie keinen Bewässerungsschlauch oder Hochdruckreiniger. Durch Einsatz eines Bewässerungsschlauchs oder Hochdruckreinigers kann Wasser in den Luftfilter oder Auspuff eindringen. Von dem im Filter eingeschlossenen Wasser kann sich das Filterelement vollsaugen, während das über den Filter oder den Auspuff hinaus eingedrungene Wasser in den Zylinder gelangen und diesen beschädigen kann. Trifft Wasser mit einem warmen Motor in Berührung, so entstehen hierdurch Schäden. Lassen Sie einen warmgelaufenen Motor vor der Wäsche mindestens 30 Minuten abkühlen.

Kraftstofflagerung

Langfristig gelagerter Kraftstoff oxidiert und zersetzt sich. Altes Benzin kann Startprobleme verursachen und durch Gummiablagerungen das Kraftstoffsystem verstopfen. Sollte sich der Kraftstoff Ihres Motors bei der Lagerung zersetzen, müssen Sie womöglich den Vergaser und andere Komponenten der Versorgungsanlage reinigen oder austauschen.

Der Zeitraum, in dem Benzin problemlos im Tank und Vergaser verbleiben kann, ist von Faktoren wie das Kraftstoffgemisch, die Lagertemperatur sowie dem Füllstand des Tanks abhängig. Luft in einem halbvollen Tank begünstigt die Zersetzung des Kraftstoffs. Hohe Lagertemperaturen beschleunigen die Zersetzung des Kraftstoffs. Kraftstoff kann sich innerhalb weniger Monate oder noch schneller zersetzen, falls kein frisches Benzin im Tank eingefüllt ist.

Die Händlergarantie deckt weder die Schäden am Kraftstoffsystem noch Leistungsprobleme des Motors infolge Missachtung der vorgenannten Lagerungsvorschriften.

Die Lagerzeit des Kraftstoffs kann durch Zugabe eines Stabilisierungsadditivs verlängert bzw. die Zersetzungserscheinung

ALMACENAMIENTO

Preparación

La preparación del motor antes de guardarlo es esencial para mantenerlo en las condiciones ideales. Las siguientes operaciones impiden que el óxido y la corrosión perjudiquen el funcionamiento y la estética del motor, y facilitan el arranque después del periodo de inactividad.

Limpieza

Si el motor acaba de utilizarse, déjelo enfriar como mínimo media hora antes de limpiarlo. Limpie todas las superficies exteriores, retoque las partes despintadas y aplique una fina capa de aceite en las partes que puedan oxidarse.



PRECAUCIÓN – No utilice una manguera de riego ni una hidrolimpiadora. Estos elementos pueden hacer que entre agua en el filtro de aire o en el silenciador. En el filtro, el agua puede empapar el elemento filtrante; más allá del filtro o del silenciador, puede entrar en el cilindro y dañarlo. El agua que entra en contacto con un motor caliente lo puede dañar. Si el motor acaba de utilizarse, déjelo enfriar como mínimo media hora antes de lavarlo.

Almacenamiento del combustible

La gasolina se oxida y se deteriora si se guarda durante mucho tiempo. La gasolina vieja puede dificultar el arranque y deja depósitos de goma que pueden obstruir el sistema de alimentación de combustible. Si el motor se guarda con gasolina dentro y ésta se deteriora, es posible que haya que limpiar o cambiar el carburador y otros componentes del sistema de alimentación.

El tiempo que la gasolina puede permanecer en el depósito del motor y en el carburador sin causar problemas de uso varía en función de la mezcla de gasolina, la temperatura ambiente y el nivel de llenado del depósito. El aire presente en un depósito semivacío favorece la descomposición del combustible. La temperatura ambiente elevada acelera la descomposición del combustible. El deterioro del combustible se puede verificar en pocos meses, e incluso en menos tiempo si la gasolina cargada en el depósito no era fresca.

La garantía del distribuidor no cubre los daños del sistema de alimentación ni los problemas de funcionamiento del motor debidos a la inobservancia de estas precauciones para el almacenamiento.

El tiempo de almacenamiento del combustible se puede prolongar mediante el añadido de un aditivo estabilizador. Para evitar problemas de funcionamiento por gasolina en mal estado, lo mejor es vaciar antes el depósito y el carburador. Para retrasar el deterioro, guarde la gasolina en un recipiente certificado para combustibles.

USKLADNENIE

Príprava

Správna príprava na uskladnenie je nevyhnutná na udržanie optimálnych podmienok motora. Nasledujúce operácie slúžia na to, aby sa zabránilo, že hrdza a korózia poškodí výkon a vzhľad motora a na to, aby sa po období uskladnenia dal motor znovu ľahko naštartovať.

Čistenie

Ak ste motor práve vypli, pred čistením ho nechajte aspoň 30 min. vychladnúť. Vyčistite všetky vonkajšie povrchy, poškodenú farbu naneste znovu a na časti, ktoré by mohli zhrdzavieť, naneste tenkú vrstvu oleja.



DÁVAJTE POZOR – Nepoužívajte hadicu s vodou, ani čistiaci stroj využívajúci prúd vody. Použitie hadice s vodou alebo čistiaceho stroja využívajúceho prúd vody pod tlakom môže spôsobiť vniknutie vody do vzduchového filtra alebo do výfuku. Vniknutie vody do filtra môže spôsobiť namočenie filtrovacej vložky a voda, ktorá sa dostane za filter alebo výfuk, môže vniknúť aj do valca a poškodiť ho. Voda, ktorá sa dostane do kontaktu s horúcim motorom, môže spôsobiť poruchy. Ak ste motor práve vypli, pred umývaním ho nechajte aspoň 30 min. vychladnúť.

Skladovanie paliva

Benzín sa pri dlhom skladovaní oxiduje a kazí. Použitie starého benzínu môže sťažiť štartovanie motora a necháva usadeniny gummy, ktoré by mohli zaničiť zariadenie napájania karburátora. Ak sa benzín vášho motora počas skladovania pokazí, je možné, že bude treba vyčistiť alebo vymeniť karburátor a iné časti napájania.

Doba, počas ktorej možno nechať benzín v nádrži a v karburátore bez toho, že by došlo k problémom, sa mení v závislosti od faktorov ako benzínová zmes, teplota skladovania, čiastočné alebo úplné naplnenie nádrže. Vzduch prítomný v poloprázdnej nádrži urýchľuje kazenie paliva. Vysoké teploty skladovania urýchľujú kazenie paliva. K pokazeniu paliva môže dôjsť počas niekoľkých mesiacov alebo aj počas kratšej doby, ak benzín, ktorým bola naplnená nádrž nebol čerstvý.

Záruka výrobcu / distribútora sa nevzťahuje na poškodenia napájacieho zariadenia, ani na problémy s účinnosťou motora, ak neboli dodržané správne podmienky skladovania.

Dobu skladovania paliva možno predĺžiť prídáním príslušnej prídavnej stabilizačnej látky alebo možno problémom spôsobeným skladovaním predísť predbežným vyprázdnením nádrže a karburátora. Aby ste kazenie spomalili, skladujte benzín v nádobe určenej na tieto účely.

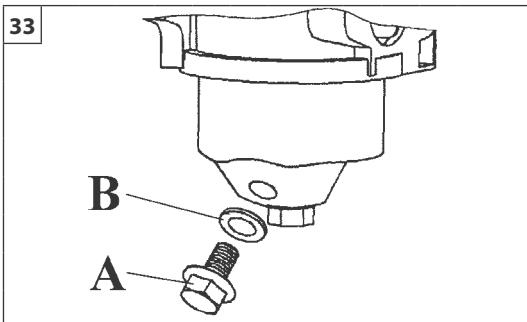

Italiano	English	Français
<p align="center">RIMESSAGGIO E TRASPORTO</p>	<p align="center">STORAGE AND TRANSPORTING</p>	<p align="center">REMISAGE ET TRANSPORT</p>
<p>preventivamente il serbatoio e il carburatore. Per rallentare il deterioramento, mantenere la benzina in un recipiente certificato per carburanti.</p> <p>Aggiunta di un additivo stabilizzatore per allungare la durata di stoccaggio Quando si aggiunge un additivo stabilizzatore, riempire il serbatoio del carburante con benzina fresca. Se il serbatoio è semivuoto, l'aria favorirà il deterioramento del carburante durante lo stoccaggio. Se si tiene una tanica di benzina per il rifornimento, assicurarsi che la benzina che contiene non sia vecchia.</p> <ol style="list-style-type: none"> 1. Aggiungere l'additivo stabilizzatore seguendo le istruzioni del produttore. 2. Dopo avere aggiunto l'additivo stabilizzatore, far funzionare il motore per 10 minuti all'aperto per essere sicuri che nel carburatore la benzina trattata rimpiazza quella non trattata. 3. Arrestare il motore. <p>Svuotamento del serbatoio del carburante e del carburatore</p> <ol style="list-style-type: none"> 1. Collocare un contenitore omologato per la benzina sotto il carburatore e usare un imbuto per evitare spargimenti di carburante. 2. Togliere il bullone di scarico (A, Fig.33) del carburatore e la rondella di tenuta (B). 3. Dopo avere scaricato tutto il carburante nel contenitore, rimontare il bullone di scarico (A) e la rondella di tenuta (B). Stringere a fondo entrambi. 4. Chiudere il rubinetto del carburante (A, Fig.36). <p>Precauzioni per il rimessaggio</p> <ol style="list-style-type: none"> 1. Sostituire l'olio motore. 2. Smontare la candela di accensione. 3. Versare l'equivalente di un cucchiaino da cucina (5-10 cc) di olio motore pulito nel cilindro (Fig.34). 4. Tirare diverse volte la fune di avviamento per distribuire l'olio nel cilindro (Fig.35). 5. Rimontare le candele di accensione. 6. Tirare la fune di avviamento finché non si avverte una certa resistenza. Questo fa chiudere le valvole impedendo all'umidità 	<p>sure that it contains only fresh gasoline.</p> <ol style="list-style-type: none"> 1. Add fuel stabilizer following the manufacturer's instructions. 2. After adding a fuel stabilizer, run the engine outdoors for 10 minutes to be sure that treated gasoline has replaced the untreated gasoline in the carburetor. 3. Stop the engine. <p>Draining the fuel tank and carburetor</p> <ol style="list-style-type: none"> 1. Place an approved gasoline container below the carburetor, and use a funnel to avoid spilling fuel. 2. Remove the carburetor drain bolt (A, Fig.33) and sealing washer (B). 3. After all the fuel has drain into the container, reinstall the drain bolt (A) and sealing washer (B). Tighten them securely. 4. Close the fuel cock (A, Fig.36). <p>Storage Precautions</p> <ol style="list-style-type: none"> 1. Change the engine oil. 2. Remove the spark plugs. 3. Pour a tablespoon (5-10 cc) of clean engine oil into the cylinder (Fig.34). 4. Pull the starter rope several times to distribute the oil in the cylinder (Fig.35). 5. Reinstall the spark plugs. 6. Pull the starter rope slowly until resistance is felt. This will close the valves so moisture cannot enter the engine cylinder. Return the starter rope gently. 7. With the engine and exhaust system cool, cover the engine to keep out dust. A hot engine and exhaust system can ignite or melt some materials. Do not use sheet plastic as a dust cover. A nonporous cover will trap moisture around the engine, promoting rust and corrosion. 	<p>La durée d'entreposage du carburant peut être prolongée grâce à l'ajout d'un additif stabilisateur. Afin d'éviter toute détérioration du moteur, il faut d'avoir la précaution de vider entièrement le réservoir et le carburateur et de conserver l'essence dans un récipient homologué pour l'entreposage de carburants.</p> <p>Ajout d'un additif stabilisateur pour prolonger la durée d'entreposage Lorsque vous ajoutez un additif stabilisateur, remplissez d'essence le réservoir de carburant. Si le réservoir est à moitié plein, l'air favorisera la détérioration du carburant lors du stockage. Si vous disposez d'un bidon d'essence pour vous ravitailler, assurez-vous que l'essence qu'il contient n'est pas vieille.</p> <ol style="list-style-type: none"> 1. Ajoutez l'additif stabilisateur en suivant les instructions du constructeur 2. Après avoir ajouté l'additif stabilisateur, faites tourner le moteur pendant 10 minutes en plein air, pour vous assurer que l'essence traitée remplace celle non traitée dans le carburateur. 3. Arrêtez le moteur. <p>Vidange du réservoir de carburant et du carburateur</p> <ol style="list-style-type: none"> 1. Placez sous le carburateur un récipient homologué pour l'essence et utilisez un entonnoir pour éviter le carburant. 2. Dévisser le boulon de vidange (A, Fig.33) du carburateur et la rondelle de maintien (B). 3. Une fois la vidange terminée, remplacez le boulon de vidange (A), ainsi que la rondelle de maintien (B) et serrez à fond. 4. Fermer le robinet du carburant (A, Fig.36). <p>Précautions pour le remisage</p> <ol style="list-style-type: none"> 1. Remplacez l'huile du moteur. 2. Démontez la bougie d'allumage. 3. Versez l'équivalent d'une cuillère à soupe (5-10 cc) d'huile de moteur nouvelle dans le cylindre (Fig.34). 4. Actionnez le lanceur à plusieurs reprises de façon à distribuer l'huile dans le cylindre (Fig.35). 5. Remontez les bougies d'allumage.

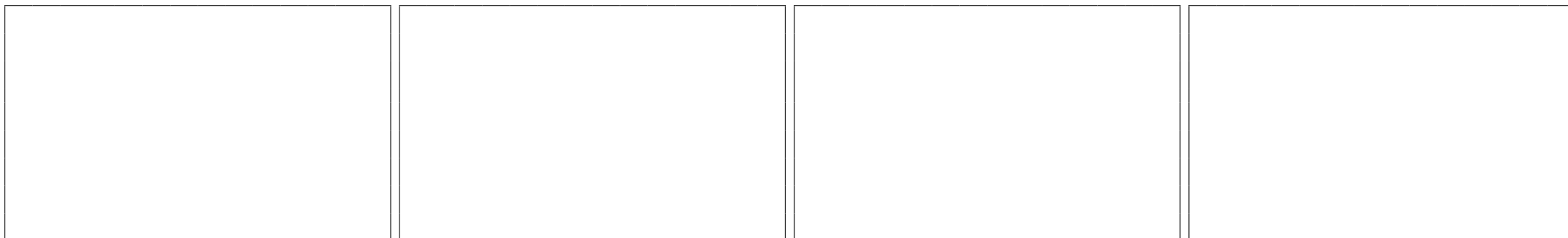

Deutsch	Español	Slovensky
<p align="center">LÄNGERER STILLSTAND UND TRANSPORT</p>	<p align="center">ALMACENAMIENTO Y TRANSPORTE</p>	<p align="center">USKLADNENIE A PREPRAVA</p>
<p>durch Entleeren von Kraftstofftank und Vergaser verhindert werden. Halten Sie das Benzin in einem für Kraftstoffe bescheinigten Behälter vor, damit seine Eigenschaften langfristig erhalten bleiben.</p> <p>Zugabe eines Stabilisierungsadditivs zur Verlängerung der Lagerzeit Füllen Sie bei Zugabe eines Stabilisierungsadditivs den Tank mit frischem Kraftstoff. Ein halbvoller Tank enthält Luft und diese begünstigt die Zersetzung des Kraftstoffs. Der ggf. zum Tanken aus einem Kanister entnommene Kraftstoff darf nicht alt sein.</p> <ol style="list-style-type: none"> Geben Sie das Stabilisierungsadditiv nach den Herstelleranweisungen zu. Lassen Sie den Motor nach Einfüllen des Additivs ca. 10 Minuten lang im Freien laufen, damit das Benzin-/Additivgemisch den unbehandelten Kraftstoff im Vergaser ersetzt. Stellen Sie den Motor ab. <p>Entleerung von Kraftstofftank und Vergaser</p> <ol style="list-style-type: none"> Stellen Sie ein für Benzin genormtes Gefäß unter den Vergaser und verwenden Sie einen Trichter, um keinen Kraftstoff zu verschütten. Drehen Sie die Ablassschraube (A, Abb.33) des Vergasers samt Dichtscheibe (B) ab. Nachdem Sie den gesamten Kraftstoffinhalt in das Gefäß abgelassen haben, drehen Sie die Ablassschraube (A) mitsamt Dichtscheibe (B) wieder ein. Ziehen Sie beide Teile fest an. Schließen Sie den Kraftstoffhahn (A, Abb.36). <p>Vorkehrungen zum längeren Stillstand</p> <ol style="list-style-type: none"> Wechseln Sie das Motoröl. Bauen Sie die Zündkerze aus. Gießen Sie einen Esslöffel (5-10 cm³) sauberen Motoröls in den Zylinder (Abb.34). 	<p>Añadido de un aditivo estabilizador para prolongar el tiempo de almacenamiento Si utiliza un aditivo estabilizador, llene el depósito con gasolina fresca. Si el depósito está semivacío, el aire favorecerá la degradación del combustible durante el almacenamiento. Si carga el motor con un bidón, controle que éste no contenga combustible viejo.</p> <ol style="list-style-type: none"> Utilice el aditivo estabilizador de acuerdo con las instrucciones del fabricante. Después de añadir el aditivo estabilizador, haga funcionar el motor durante diez minutos al aire libre para asegurarse de que, en el carburador, la gasolina aditivada reemplace a la anterior. Pare el motor. <p>Vaciado del depósito de combustible y del carburador</p> <ol style="list-style-type: none"> Coloque un recipiente homologado para gasolina bajo el carburador y utilice un embudo para evitar que el combustible caiga al suelo. Quite el tapón de descarga (A, Fig. 33) del carburador y la junta (B). Una vez recogido todo el combustible en el recipiente, coloque el tapón de descarga (A) y la junta (B). Apriete ambos a tope. Cerrar el grifo del combustible (A, Fig.36). <p>Precauciones para el almacenamiento</p> <ol style="list-style-type: none"> Cambie el aceite del motor. Quite la bujía de encendido. Vierta en el cilindro una cucharada (5-10 cm³) de aceite para motores limpio (Fig. 34). Tire varias veces de la cuerda de arranque para distribuir el aceite en el cilindro (Fig. 35). Coloque la bujía de encendido. 	<p>Pridanie stabilizačnej látky na predženie doby skladovania Pri pridaní stabilizačnej látky naplňte nádrž karburátora čerstvým benzínom. Ak je nádrž poloprázdna, vzduch urýchli kazenie benzínu počas skladovania. Ak skladujete benzin v prepravnej nádobe, skontrolujte, či benzin nie je starý.</p> <ol style="list-style-type: none"> Prídavnú stabilizačnú látku pridávajte podľa pokynov výrobcu. Po pridaní prídavnej stabilizačnej látky nechajte motor v chode 10 minút na otvorenom priestranstve, aby ste zaručili, že benzin v karburátore sa nahradí ošetreným benzínom. Zastavte motor. <p>Vyprázdenie palivovej nádrže a karburátora</p> <ol style="list-style-type: none"> Pod karburátor umiestnite vhodnú homologovanú nádobu (použite lievik), do ktorej zachytíte vyliaty benzin. Vyberte vypúšťaciu skrutku (A, Obr.33) karburátora a utesňovací krúžok (B). Po vypustení všetkého paliva z nádoby namontujte späť vypúšťaciu skrutku (A) a utesňovací krúžok (B). Oba diely utiahnite. Zatvorte palivový kohútik (A, Obr.36). <p>Bezpečnostné opatrenia pri uskladnení</p> <ol style="list-style-type: none"> Vymeňte motorový olej. Odmontujte zapaľovaciu sviečku. Do valca vlejte jednu polievkovú lyžicu (5-10 cc) čistého motorového oleja (Obr.34). Niekoľkokrát potiahnite štartovacie lanko, aby sa olej dobre rozložil vo valci (Obr.35). Namontujte opäť zapaľovaciu sviečku. Potiahnite štartovacie lanko, kým nepocítite určitý odpor. Tým sa uzatvoria ventily, čím sa zabráni vniknutiu vlhkosti do valca. Pomaly uvoľnite štartovacie lanko. Ak sú motor a výfukové zariadenie studené, prikryte motor, aby ste ho chránili pred prachom. Ak sú motor a výfukové zariadenie horúce, mohli by zapáliť alebo roztaviť iné

Italiano	English	Français
<p align="center">RIMESSAGGIO E TRASPORTO</p>	<p align="center">STORAGE AND TRANSPORTING</p>	<p align="center">REMISAGE ET TRANSPORT</p>
<p>di entrare nel cilindro. Rilasciare delicatamente la fune d'avviamento.</p> <p>7. Con il motore e l'impianto di scarico freddi, coprire il motore per proteggerlo dalla polvere. Se il motore e l'impianto di scarico sono caldi, possono incendiare o fondere certi materiali. Per proteggere il motore dalla polvere non usare fogli di plastica. Una copertura non porosa trattiene l'umidità attorno al motore, favorendo la corrosione e la formazione di ruggine.</p> <p>Se il motore viene stoccato con la benzina presente nel serbatoio e nel carburatore, è importante ridurre i rischi di incendio dei vapori di benzina. Scegliere un'area di stoccaggio ben ventilata lontana da apparecchiature che funzionano con fiamme vive, come forni, boiler o asciugacapelli. Evitare inoltre aree dove sono presenti motori elettrici che producono scintille, o dove vengono utilizzati utensili elettrici.</p> <p>Se possibile, evitare aree di stoccaggio molto umide, perché l'umidità favorisce l'ossidazione e la corrosione. Drenare tutta la benzina dal serbatoio. Posizionare l'attrezzatura in modo che il motore sia orizzontale. L'inclinazione può causare perdite d'olio o di carburante.</p> <p>Rimessa in servizio dopo lo stoccaggio Controllare il motore come descritto nel capitolo FUNZIONAMENTO.</p> <p>Se il carburante è stato scaricato prima dello stoccaggio, riempire il serbatoio con benzina fresca. Se si tiene una tanica di benzina per il rifornimento, assicurarsi che la benzina che contiene non sia vecchia. Col tempo la benzina si ossida e si deteriora, rendendo difficile l'avviamento.</p> <p>Se prima dello stoccaggio i cilindri sono stati rivestiti d'olio, il motore può far fumo per qualche istante all'avviamento. Questo fatto è normale.</p> <p>TRASPORTO Se il motore è stato appena utilizzato, farlo raffreddare per almeno 15 minuti prima di caricare l'attrezzatura azionata dal motore sul mezzo di trasporto. Se il motore e l'impianto di scarico sono caldi, possono causare ustioni e incendiare certi materiali. Tenere il motore orizzontale durante il trasporto per prevenire possibili spargimenti di carburante.</p>	<p>If your engine will be stored with gasoline in the fuel tank and carburetor, it is important to reduce the hazard of gasoline vapor ignition. Select a well-ventilated storage area away from any appliance that operates with a flame, such as a furnace, water heater, or clothes dryer. Also avoid any area with a spark-producing electric motor, or where power tools are operated. If possible, avoid storage areas with high humidity, because that promotes rust and corrosion. Drain all the fuel from the fuel tank. Position the equipment so the engine is level. Tilting can cause fuel or oil leakage.</p> <p>Removal from Storage Check your engine as described in the chapter OPERATION.</p> <p>If the fuel was drained during storage preparation, fill the tank with fresh gasoline. If you keep a container of gasoline for refueling, be sure that it contains only fresh gasoline. Gasoline oxidizes and deteriorates over time, causing hard starting.</p> <p>If the cylinders were coated with oil during storage preparation, the engine may smoke briefly at startup. This is normal.</p> <p>TRANSPORTING If the engine has been running, allow it to cool for at least 15 minutes before loading the engine-powered equipment on the transport vehicle. A hot engine and exhaust system can burn you and can ignite some materials. Keep the engine level when transporting to reduce the possibility of fuel leakage.</p>	<p>6. Actionnez le lanceur jusqu'à ce que vous sentiez une certaine résistance. Ainsi, les soupapes se ferment, empêchant l'humidité de pénétrer dans le cylindre. Relâchez délicatement le lanceur.</p> <p>7. Lorsque le moteur et le pot d'échappement sont froids, couvrez le moteur pour le protéger de la poussière. Le moteur et le pot d'échappement chauds peuvent enflammer ou faire fondre certains matériaux. N'utilisez pas de feuilles en plastique pour protéger le moteur de la poussière. Une couverture étanche garde l'humidité et favorise donc la corrosion et la formation de rouille.</p> <p>Si le moteur est entreposé avec de l'essence dans son réservoir et son carburateur, il est indispensable de réduire les risques d'incendie des vapeurs d'essence. Choisissez un endroit bien aéré, loin d'appareils fonctionnant avec des flammes vives, comme les fours, des chauffe-eau à gaz ou des sèche-linge. Évitez également les endroits avec des moteurs électriques pouvant produire des étincelles ou les endroits où du matériel électrique est utilisé. Évitez si possible les endroits de remisage très humides. En effet, l'humidité favorise l'oxydation et la corrosion. Videz complètement le réservoir d'essence. Placez le moteur à l'horizontal. L'inclinaison du moteur peut causer des pertes d'huile ou de carburant.</p> <p>Remise en service après rangement. Vérifiez le moteur comme cela est expliqué au chapitre FONCTIONNEMENT.</p> <p>Si le carburant a été vidangé avant le remisage du moteur, remplissez le réservoir d'essence. Si vous disposez d'un bidon de ravitaillement, assurez-vous que l'essence qu'il contient n'est pas vieille. Avec le temps, l'essence s'oxyde et se détériore, ce qui rend le démarrage difficile.</p> <p>Si les cylindres ont été recouverts d'huile avant le remisage, quelques fumées peuvent se dégager lors du démarrage, ce qui est normal.</p> <p>TRANSPORT Laissez refroidir le moteur au moins 15 minutes avant de charger l'outil et le moteur pour le transport. Un moteur et un pot d'échappement chauds peuvent provoquer des brûlures et incendier certains matériaux. Pendant le transport, le moteur doit rester dans une position horizontale afin d'éviter tout écoulement de carburant.</p>

Deutsch	Español	Slovensky
<p align="center">LÄNGERER STILLSTAND UND TRANSPORT</p>	<p align="center">ALMACENAMIENTO Y TRANSPORTE</p>	<p align="center">USKLADNENIE A PREPRAVA</p>
<p>4. Ziehen Sie das Startseil mehrere Male durch, um das Öl im Zylinder zu verteilen (Abb.35).</p> <p>5. Drehen Sie die Zündkerze wieder ein.</p> <p>6. Ziehen Sie den Startzug, bis Sie einen bestimmten Widerstand spüren. Dadurch werden die Ventile geschlossen und der Zylinder vor eindringender Feuchtigkeit geschützt. Lassen Sie den Startzug vorsichtig los.</p> <p>7. Decken Sie bei kaltem Motor und Auspuff den Motor gegen Staub ab. Sind Motor oder Auspuffanlage noch warm, besteht Feuer- oder Schmelzgefahr bestimmter Materialien. Verwenden Sie keine Kunststoffbahnen als Staubschutz für den Motor. Eine nichtporöse Abdeckung hält Feuchtigkeit im Motorbereich fest und fördert somit Korrosion sowie Rost.</p> <p>Wird der Motor mit gefülltem Kraftstofftank und Vergaser gelagert, so müssen Sie unbedingt die von den Benzindämpfen ausgehende Feuergefahr verringern. Wählen Sie daher einen gut belüfteten Lagerbereich fernab von Geräten mit offener Flamme wie Öfen, Erhitzern oder Wäschetrocknern. Vermeiden Sie außerdem Bereiche mit funkenerzeugenden Elektromotoren oder das Arbeitsumfeld elektrischer Geräte.</p> <p>Vermeiden Sie soweit möglich feuchte Lagerbereiche, denn Feuchtigkeit fördert Oxidation und Korrosion. Lassen Sie die komplette Kraftstofffüllung aus dem Tank ab. Stellen Sie das Gerät mit waagrechtem Motor ab. Bei einer Schräglage kann Öl oder Benzin auslaufen.</p> <p>Inbetriebnahme nach längerem Stillstand Überprüfen Sie den Motor nach Hinweisen im Kapitel BETRIEB.</p> <p>Füllen Sie den vor Stillstand entleerten Tank mit frischem Benzin. Der ggf. zum Tanken aus einem Kanister entnommene Kraftstoff darf nicht alt sein. Kraftstoff oxidiert und zersetzt sich mit der Zeit, so dass sich Startprobleme ergeben.</p> <p>Falls Sie die Zylinder vor der Lagerung mit Öl überzogen haben, stößt der Motor möglicherweise beim Start etwas Rauch aus. Diese Erscheinung ist vollkommen normal.</p> <p>TRANSPORT Lassen Sie einen warmgelaufenen Motor mindestens 15 Minuten abkühlen, bevor Sie das damit angetriebene Arbeitsgerät auf das Transportfahrzeug laden. Sind Motor oder Auspuffanlage noch warm, besteht Verbrennungs- und Feuergefahr bestimmter Materialien. Halten Sie den Motor beim Transport in waagrecht Lage, um keinen Kraftstoff zu verschütten.</p>	<p>6. Tire de la cuerda de arranque hasta que note una cierta resistencia. Esto hace que las válvulas se cierren, impidiendo que entre humedad en el cilindro. Suelte lentamente la cuerda de arranque.</p> <p>7. Con el motor y el sistema de escape fríos, cubra el motor para protegerlo del polvo. Si el motor y el sistema de escape están calientes, pueden encender o fundir determinados materiales. No use películas de plástico para proteger el motor del polvo. Las cubiertas no porosas retienen la humedad y, por lo tanto, favorecen la corrosión y la oxidación.</p> <p>Si el motor se guarda con gasolina en el depósito y en el carburador, es importante reducir el riesgo de que los vapores prendan fuego. Guarde el motor en un sitio bien ventilado y lejos de aparatos que funcionen con llamas libres, como hornos, calderas o secadoras de ropa. Evite también los locales donde haya motores eléctricos que produzcan chispas o se utilicen herramientas eléctricas. Si es posible, evite guardarlo en un sitio muy húmedo, porque la humedad favorece la oxidación y la corrosión. Drene toda la gasolina del depósito. Ubique la máquina de modo que el motor quede en posición horizontal. La inclinación puede hacer que se vuelque aceite o combustible.</p> <p>Puesta en servicio después de la inactividad Controle el motor como se describe en el capítulo FUNCIONAMIENTO.</p> <p>Si ha descargado el combustible antes de guardar el motor, llene el depósito con gasolina fresca. Si carga el motor con un bidón, controle que éste no contenga combustible viejo. Con el tiempo la gasolina se oxida y se deteriora, y esto dificulta el arranque.</p> <p>Si antes del almacenamiento los cilindros se han revestido de aceite, el motor puede hacer humo durante un momento después del arranque. Se trata de un hecho normal.</p> <p>TRANSPORTE Si el motor acaba de utilizarse, déjelo enfriar como mínimo quince minutos antes de cargar la máquina en el medio de transporte. Si el motor y el sistema de escape están calientes, pueden causar quemaduras y encender algunos materiales. Transporte el motor en posición horizontal para evitar que se derrame el combustible.</p>	<p>materiály. Na ochranu motora pred prachom nepoužívajte plachty z plastu. Nepriepustné prikrytie zadržiava vlhkosť okolo motora, čo môže spôsobiť koróziu a tvorbu hrdz.</p> <p>Ak motor uskladníte s benzínom v nádrži a v karburátore, nezabudnite znížiť riziká hrozby vznietenia benzínových výparov. Motor uskladnite na dobre vetranom mieste, ďaleko od zariadení, na ktorých sa nachádza otvorený plameň, ako sporáky, ohrievače vody, kotly alebo sušičky bielizne. Okrem toho sa vyhýbajte miestam, kde sú elektrické motory, na ktorých by mohla vzniknúť iskra alebo kde sa používajú elektrické nástroje.</p> <p>Ak je to možné, vyhýbajte sa skladovacím priestorom s vysokou vlhkosťou, pretože vlhkosť urýchľuje oxidáciu a koróziu.</p> <p>V nádrže vypustite všetok benzín.</p> <p>Zariadenie uložte tak, aby bol motor vo vodorovnej polohe. Jeho naklonenie môže spôsobiť únik oleja alebo paliva.</p> <p>Opätovné uvedenie do prevádzky po uskladnení Motor skontrolujte podľa popisu v časti ČINNOSTĚ.</p> <p>Ak ste pred uskladnením vypustili benzín z karburátora, naplňte nádrž čerstvým benzínom. Ak máte rezervnú prepravnú nádrž na benzín, skontrolujte, či benzín v nej nie je starý. Benzín sa postupne oxiduje a starne, čo spôsobuje problémy pri štartovaní.</p> <p>Ak ste pred uskladnením naniesli na vlase vrstvu oleja, motor môže po naštartovaní spočiatku dymiť. Je to normálny jav.</p> <p>PREPRAVA Ak ste motor práve vypli, nechajte ho vychladnúť aspoň počas 15 minút, až potom naložte poháňané zariadenie na prepravný prostriedok. Ak sú motor a výfukové zariadenie horúce, môžu spôsobiť popáleniny a zapáliť niektoré materiály. Počas prepravy udržiavajte motor vo vodorovnej polohe, aby ste predišli možným únikom paliva.</p>

RISOLUZIONE DEI PROBLEMI

IL MOTORE NON SI AVVIA	Possibili cause	Correzioni
1. Controllare la posizione dei comandi	Starter APERTO	Mettere la leva su CHIUSO a meno che il motore non sia caldo
2. Controllare il carburante	Carburante esaurito	Rifornire
	Carburante scadente; motore stoccato senza trattare o scaricare la benzina, o rifornito con benzina scadente	Svuotare il serbatoio del carburante e il carburatore. Rifornire con benzina fresca
3. Smontare e controllare la candela	Candela difettosa, sporca o distanza tra gli elettrodi non corretta	Regolare la distanza tra gli elettrodi o sostituire la candela
	Candela bagnata di carburante (motore ingolfato)	Asciugare e rimontare la candela. Avviare il motore con la leva di comando in posizione VELOCE (Fast)
4. Portare il motore presso un centro assistenza autorizzato	Filtro del carburante intasato, cattivo funzionamento del carburatore, cattivo funzionamento dell'accensione, valvola incollata, ecc.	Sostituire o riparare i componenti difettosi come necessario.

IL MOTORE MANCA DI POTENZA	Possibili cause	Correzioni
1. Controllare il filtro dell'aria	Elemento filtrante intasato	Pulire o sostituire l'elemento filtrante
2. Controllare il carburante	Carburante esaurito	Rifornire
	Carburante scadente; motore stoccato senza trattare o scaricare la benzina, o rifornito con benzina scadente	Svuotare il serbatoio del carburante e il carburatore. Rifornire con benzina fresca
3. Portare il motore presso un centro assistenza autorizzato	Filtro del carburante intasato, cattivo funzionamento del carburatore, cattivo funzionamento dell'accensione, valvola incollata, ecc.	Sostituire o riparare i componenti difettosi come necessario.

TROUBLESHOOTING

ENGINE WILL NOT START	Possible Cause	Correction
1. Check control positions	Choke OPEN	Move lever to CLOSE unless engine is warm
2. Check fuel	Out of fuel	Refuel
	Bad fuel; engine stored without treating or draining gasoline, or refueled with bad gasoline	Drain fuel tank and carburetor. Refuel with fresh gasoline
3. Remove and inspect spark plugs	Spark plugs faulty, fouled, or improperly gapped	Gap or replace spark plugs
	Spark plugs wet with fuel (flooded engine)	Dry and reinstall spark plugs. Start engine with control lever in FAST position
4. Take engine to an authorized servicing dealer	Fuel filter clogged, carburetor malfunction, ignition malfunction, valve stuck, etc.	Replace or repair faulty components as necessary

ENGINE LACKS POWER	Possible Cause	Correction
1. Check air filter	Filter elements clogged	Clean or replace filter elements
2. Check fuel	Out of fuel	Refuel
	Bad fuel; engine stored without treating or draining gasoline, or refueled with bad gasoline	Drain fuel tank and carburetor. Refuel with fresh gasoline
3. Take engine to an authorized servicing dealer	Fuel filter clogged, carburetor malfunction, ignition malfunction, valve stuck, etc.	Replace or repair faulty components as necessary

RÉSOLUTION DES PANNES

STÖRUNGSBEHEBUNG

LE MOTEUR NE DÉMARRE PAS	Causes possibles	Corrections
1. Contrôlez la position des commandes	Starter OUVERT	Mettez le levier en position FERMÉ à moins que le moteur ne soit chaud
2. Contrôlez le carburant	Carburant épuisé	Ravitaillez en essence
	Carburant de mauvaise qualité; moteur entreposé sans avoir traité ou vidangé l'essence. Essence de mauvaise qualité	Vidangez le réservoir et le carburateur. Ravitaillez en essence
3. Démontez et vérifiez la bougie	Bougie défectueuse ou encrassée, écartement entre les électrodes incorrect	Ajustez l'écartement des électrodes de la bougie ou remplacez-la
	Bougie noyée par le carburant (moteur noyé)	Essuyez et remontez la bougie. Démarrez le moteur avec le levier étrangleur en position RAPIDE (Fast)
4. Emmenez le moteur dans un centre d'assistance agréé	Filtre du carburant obstrué, mauvais fonctionnement du carburateur, mauvais fonctionnement du système d'allumage, soupape, etc.	Remplacez ou réparez les composants défectueux si nécessaire.

DER MOTOR STARTET NICHT	Ursachen	Abhilfe
1. Position der Steuer- und Bedienelemente überprüfen	Starter GEÖFFNET	Hebel auf GESCHLOSSEN stellen, soweit der Motor warmgelaufen ist
2. Kraftstoff überprüfen	Kein Kraftstoff	Tanken
	Minderwertiger Kraftstoff; Motor ohne Additiv oder mit Kraftstoff gelagert bzw. mit minderwertigem Benzin betankt	Kraftstofftank und Vergaser entleeren. Frisches Benzin tanken
3. Zündkerze ausbauen und überprüfen	Zündkerze defekt, verschmutzt oder falscher Elektrodenabstand	Elektrodenabstand einstellen oder Zündkerze austauschen
	Zündkerze mit Kraftstoff benetzt (Motor überflutet)	Trocknen und Zündkerze wieder einbauen. Motor mit Gashebel auf SCHNELL (Fast) starten
4. Motor an eine autorisierte Servicestelle verbringen	Kraftstofffilter verstopft, fehlerhafter Vergaserbetrieb, fehlerhaftes Zündsystem, festgefressenes Ventil usw.	Defekte Komponenten jeweils austauschen oder instandsetzen

LE MOTEUR MANQUE DE PUISSANCE	Causes possibles	Corrections
1. Contrôlez le filtre à air	Filtre bouché	Nettoyez ou remplacez le filtre
2. Vérifiez le carburant	Carburant épuisé	Ravitaillez en essence
	Carburant de mauvaise qualité; moteur entreposé sans avoir traité ou vidangé l'essence. Essence de mauvaise qualité	Vidangez le réservoir et le carburateur. Ravitaillez en essence
3. Apportez le moteur dans un centre d'assistance agréé	Filtre du carburant obstrué, mauvais fonctionnement du carburateur, mauvais fonctionnement du système d'allumage, soupape, etc.	Remplacez ou réparez les composants défectueux si nécessaire.

DER MOTOR BRINGT KEINE VOLLE LEISTUNG	Ursachen	Abhilfe
1. Luftfilter überprüfen	Filterelement verstopft	Filterelement reinigen oder austauschen
2. Kraftstoff überprüfen	Kein Kraftstoff	Tanken
	Minderwertiger Kraftstoff; Motor ohne Additiv oder mit Kraftstoff gelagert bzw. mit minderwertigem Benzin betankt	Kraftstofftank und Vergaser entleeren. Frisches Benzin tanken
3. Motor an eine autorisierte Servicestelle verbringen	Kraftstofffilter verstopft, fehlerhafter Vergaserbetrieb, fehlerhaftes Zündsystem, festgefressenes Ventil usw.	Defekte Komponenten jeweils austauschen oder instandsetzen

SOLUCIÓN DE PROBLEMAS

EL MOTOR NO ARRANCA	Causas posibles	Soluciones
1. Controle la posición de los mandos.	Estárter ABIERTO	Ponga la palanca en CERRADO salvo que el motor esté caliente
2. Controle el combustible.	Combustible agotado	Recargue
	Combustible en mal estado; el motor se ha guardado sin tratar ni descargar la gasolina, o se ha cargado con gasolina en mal estado.	Vacíe el depósito de combustible y el carburador. Cargue gasolina fresca.
3. Desmonte y controle la bujía.	Bujía defectuosa o sucia, o distancia incorrecta entre los electrodos	Ajuste la separación de los electrodos o cambie la bujía
	Bujía mojada de combustible (motor ahogado)	Seque y vuelva a montar la bujía. Ponga el motor en marcha con la palanca de mando en posición RÁPIDO (Fast).
4. Lleve el motor a un centro de asistencia autorizado.	Filtro de combustible obstruido, fallo del carburador, defecto del encendido, válvula pegada, etc.	Cambie o repare los componentes defectuosos.

EL MOTOR NO TIENE POTENCIA	Causas posibles	Soluciones
1. Controle el filtro de aire.	Elemento filtrante obstruido	Limpie o sustituya el elemento filtrante
2. Controle el combustible.	Combustible agotado	Recargue
	Combustible en mal estado; el motor se ha guardado sin tratar ni descargar la gasolina, o se ha cargado con gasolina en mal estado.	Vacíe el depósito de combustible y el carburador. Cargue gasolina fresca.
3. Lleve el motor a un centro de asistencia autorizado.	Filtro de combustible obstruido, fallo del carburador, defecto del encendido, válvula pegada, etc.	Cambie o repare los componentes defectuosos.

ODSTRAŇOVANIE PROBLÉMOV

MOTOR SA NENAŠTARTUJE	Možné príčiny	Riešenie
1. Skontrolujte polohu ovládacích prvkov	Štartér je v polohe OTVORENÝ	Presuňte páčku do polohy ZATVORENÝ, ak nie je motor teplý
2. Skontrolujte palivo	Chýba palivo	Doplňte
	Nekvalitné palivo; motor bol uskladnený bez toho, že by ste ošetrili alebo vypustili benzín, alebo ste ho naplnili nekvalitným benzínom	Vyprázdňte palivovú nádrž a karburátor. Naplňte čerstvým benzínom
3. Odmontujte a skontrolujte sviečku	Chybná, špinavá sviečka alebo nesprávna vzdialenosť medzi elektródami	Upravte medzeru kontaktov sviečky alebo sviečku vymeňte
	Sviečka je mokrá od paliva (zahľtený motor)	Osušte a sviečku namontujte späť. Naštartujte motor s páčkou v polohe RYCHLO (Fast)
4. Odneste motor do autorizovaného servisného strediska	Zanesený palivový filter, nesprávna činnosť karburátora, nesprávne zapáľovanie, prilepená sviečka a pod.	Podľa potreby vymeňte alebo opravte chybné diely.

MOTOR NEPRACUJE S DOSTATOČNÝM VÝKONOM	Možné príčiny	Riešenie
1. Skontrolujte vzduchový filter	Zanesenú filtračnú vložku	Filtračnú vložku vyčistite alebo vymeňte
2. Skontrolujte palivo	Chýba palivo	Doplňte
	Nekvalitné palivo; motor bol uskladnený bez toho, že by ste ošetrili alebo vypustili benzín, alebo ste ho naplnili nekvalitným benzínom	Vyprázdňte palivovú nádrž a karburátor. Naplňte čerstvým benzínom
3. Odneste motor do autorizovaného servisného strediska	Zanesený palivový filter, nesprávna činnosť karburátora, nesprávne zapáľovanie, prilepená sviečka a pod.	Podľa potreby vymeňte alebo opravte chybné diely.

I DATI TECNICI

Modello	K 1100 H
Tipo	EMAK monocilindrico, 4 tempi
Nr. giri minimo	1800±150 giri/min
Nr. giri massimo	3600 giri/min
Cilindrata	302 cc
Rotazione	In senso antiorario (dal lato della presa di forza)
Potenza	6,2 kW
Peso	26,5 kg

GB TECHNICAL DATA

Model	K 1100 H
Type	EMAK single cylinder, 4-stroke
Min. rpm	1800±150 rpm
Max. rpm	3600 rpm
Displacement	302 cc
Rotation	Anti-clockwise (from P. T. O. side)
Power	6,2 kW
Weight	26,5 kg

F DONNÉES TECHNIQUES

Modèle	K 1100 H
Type	EMAK monocylindrique, 4 temps
Nombre de tours/min au ralenti	1800±150 tours/min
Nombre de tours/min à plein régime	3600 tours/min
Cylindrée	302 cc
Rotation	Dans le sens inverse des aiguilles d'une montre (du côté de la prise de force)
Puissance	6,2 kW
Poids	26,5 kg

D TECHNISCHE DATEN



Modell	K 1100 H
Typ	EMAK 4-Takt-Einzyliermotor
Minimale Drehzahl/Minute	1800±150 U/min
Maximale Drehzahl/Minute	3600 U/min
Hubraum	302 cc
Drehrichtung	Gegen Uhrzeigersinn (von Abtriebsseite)
Leistung	6,2 kW
Gewicht	26,5 kg

E DATOS TÉCNICOS

Modelo	K 1100 H
Tipo	EMAK monocilíndrico, 4 tiempos
N. giros/min. mínimo	1800±150 r/min
N. giros/min máximo	3600 r/min
Cilindrada	302 cc
Rotación	En sentido antihorario (desde el lado de la toma de fuerza)
Potencia	6,2 kW
Peso	26,5 kg

SK TECHNICKÉ ÚDAJE

Model	K 1100 H
Typ	EMAK jednovalcový, 4 doby
Minimálne otáčky	1800±150 giri/min
Maximálne otáčky	3600 giri/min
Zdvihový objem valcov	302 cc
Otáčanie	V proti smere hodinových ručičiek (zo strany hnacieho hriadeľa)
Výkon	6,2 kW
Hmotnosť	26,5 kg

Italiano	English	Français
<p align="center">DICHIARAZIONE DI INCORPORAZIONE</p>	<p align="center">DECLARATION OF INCORPORATION</p>	<p align="center">DÉCLARATION D'INCORPORATION</p>
<p>La seguente Dichiarazione si applica in caso di vendita separata del motore.</p> <ol style="list-style-type: none"> Il sottoscritto, Emak spa – Via Fermi, 4 – 42011 Bagnolo in Piano (RE) Italy dichiara sotto la propria responsabilità che la Quasi-Macchina: Genere: MOTORE Marca: /Tipo: EMAK K 1100 H Identificazione di serie: T18000 XXXX 0000001 ÷ T18000 XXXX 9999999 è conforme alle prescrizioni della Direttiva 2006/42/EC, in quanto sono stati applicati e rispettati i requisiti di sicurezza di cui ai punti 1.1, 1.2, 1.3, 1.4, 1.5, 1.6 e 1.7 dell'Allegato I e la documentazione tecnica è stata compilata in conformità all'Allegato VII B. è conforme inoltre alle prescrizioni della Direttiva 2014/30/EU e dei Regolamenti (EU) 2016/1628, (EU) 2017/654 e (EU) 2017/656. Si impegna a trasmettere, dietro motivata richiesta delle Autorità nazionali, ulteriori informazioni pertinenti alla macchina in oggetto. Dichiara che i Motori EMAK non devono essere messi in servizio finché la macchina finale in cui devono essere incorporati non è stata dichiarata conforme alle prescrizioni della Direttiva 2006/42/EC e alle disposizioni nazionali di attuazione sotto la ESCLUSIVA E TOTALE RESPONSABILITÀ DEL COSTRUTTORE DELLA MACCHINA FINALE. Documentazione tecnica disponibile presso la sede Amministrativa. Fatto a Bagnolo in Piano (RE) Italy – Via Fermi,4 Data 15/10/2018 	<p>The following Declaration applies when the engine is separately sold .</p> <ol style="list-style-type: none"> The undersigned, Emak spa – Via Fermi, 4 – 42011 Bagnolo in Piano (RE) Italy declares under its own responsibility that the Almost-Machine: Type: ENGINE Trademark: /Type: EMAK K 1100 H Serial identification: T18000 XXXX 0000001 ÷ T18000 XXXX 9999999 complies with the requirements established by Directive 2006/42/EC, since the safety requirements at Annex VII B, 1.1, 1.2, 1.3, 1.4, 1.5, 1.6, and 1.7 by the Annex 1 have been applied and respected . complies with the requirements established by the Directive 2014/30/EU and by the Regulations (EU) 2016/1628, (EU) 2017/654 and (EU) 2017/656 as well. Commits to give further information regarding the subject engine if required by the national authorities . declares that EMAK engines doesn't have to be put in service until the final machine where it is assembled is declared in compliance with the requirements of 2006/42/EC Directive and the national provisions under the EXCLUSIVE AND TOTAL RESPONSIBILITY OF THE MANUFACTURER OF THE FINAL MACHINE . Technical documentation available by the administrative headquarter, technical dept. Made at Bagnolo in Piano (RE) Italy – Via Fermi,4 Date 15/10/2018 	<p>La déclaration suivante s'applique en cas de vente séparée du moteur.</p> <ol style="list-style-type: none"> Nous soussignés, Emak spa – Via Fermi, 4 – 42011 Bagnolo in Piano (RE) Italy déclarons sous notre propre responsabilité que la quasi-machine : Genre : MOTEUR Marque : /Type: EMAK K 1100 H Identification de série: T18000 XXXX 0000001 ÷ T18000 XXXX 9999999 est conforme aux prescriptions de la directive 2006/42/CE pour avoir appliquer et respecter les conditions de sécurité dont aux points 1.1, 1.2, 1.3, 1.4, 1.5, 1.6 et 1.7 de l'annexe I et compiler la documentation technique conformément à l'annexe VII B. est également conforme aux prescriptions de la directive 2014/30/EU et des règlements (EU) 2016/1628, (EU) 2017/654 et (EU) 2017/656. S'engage à fournir d'autres informations concernant la machine suite à une demande motivée des autorités nationales. Déclare que les moteurs EMAK ne doivent pas être mis en service tant que la machine complète sur laquelle ils doivent être incorporés n'a pas été déclarée conforme aux prescriptions de la directive 2006/42/CE et aux dispositions nationales d'exécution, sous la RESPONSABILITÉ TOTALE ET EXCLUSIVE DU CONSTRUCTEUR DE LA MACHINE COMPLÈTE. Documentation technique disponible au siège administratif. Fait à Bagnolo in Piano (RE) Italy – Via Fermi, 4 Date 15/10/2018 
<p>Istruzioni per l'assemblaggio</p> <p>Per la corretta incorporazione della quasi-macchina Motore EMAK nella macchina finale devono essere rispettate le seguenti condizioni : Nessun componente del Motore deve essere sostituito, modificato, alterato o asportato.</p> <p>La macchina finale in cui il motore EMAK viene incorporato non deve in alcun modo dar luogo a velocità del motore superiori a quelle previste.</p> <p>Nel montaggio del motore nella macchina finale deve essere assicurato il corretto allineamento degli organi rotanti ; in nessun caso il montaggio del motore sulla macchina finale o le operazioni di manutenzione devono arrecare danno al motore o sottoporlo a sforzi non previsti.</p> <p>La macchina finale deve essere accompagnata dalle necessarie istruzioni per un corretto uso del motore.</p> <p>Il funzionamento in sicurezza del motore è garantito solo in presenza di manutenzione eseguita da officine specializzate con ricambi originali.</p>	<p>Instructions for the assembly</p> <p>For the correct assembly of the quasi-machine EMAK Engine in the final machine, following terms have to be met: No Engine component has to be replaced, modified, tampered or removed.</p> <p>The final machine, where the EMAK engine is assembled, has not to exceed the foreseen engine speed indicated by the manufacturer .</p> <p>During the assembly of the engine in the final machine, the correct alignment of the rotating components must be guaranteed ; the engine assembly in the final machine or the maintenance operations must never damage the engine or cause unforeseen efforts .</p> <p>The final machine must be equipped with the necessary instructions for a correct engine use.</p> <p>The engine working in safety is guaranteed only under maintenance presence, carried out by specialized workshops, using original spare-parts.</p>	<p>Consignes pour l'assemblage</p> <p>Pour l'incorporation correcte de la quasi-machine Moteur EMAK sur la machine complète, respecter impérativement les conditions suivantes : Ne remplacer, modifier, altérer ou déposer aucun composant du moteur. La machine complète sur laquelle sera incorporé le moteur EMAK ne doit en aucun cas permettre au moteur de tourner à une vitesse supérieure à celle prévue.</p> <p>Lors du montage du moteur sur la machine complète, s'assurer que les organes rotatifs sont alignés correctement ; le montage du moteur sur la machine complète ou les opérations de maintenance ne doivent en aucun cas endommager le moteur ou le conduire à fournir des efforts non prévus.</p> <p>La machine complète doit être accompagnée d'un mode d'emploi afin d'utiliser correctement le moteur.</p> <p>Pour assurer la sécurité du moteur en cours de fonctionnement, confier sa maintenance à des ateliers spécialisés et s'assurer qu'ils utilisent des pièces de rechange d'origine.</p>

EINBAUERKLÄRUNG

DECLARACIÓN DE INCORPORACIÓN

VYHLÁSENIE O ZAČLENENÍ

Folgende Erklärung gilt für den separaten Verkauf des Motors.

- Der Unterzeichner, Emak SpA – Via Fermi, 4 – 42011 Bagnolo in Piano (RE) Italien
- erklärt eigenverantwortlich, dass die unvollständige Maschine:
- Art: MOTOR
- Fabrikat: / Typ: EMAK K 1100 H
- Serienkennung:
T18000 XXXX 0000001 ÷ T18000 XXXX 9999999
- den Bestimmungen der Richtlinie 2006/42/EG entspricht, da die Sicherheitsanforderungen lt. Punkten 1.1, 1.2, 1.3, 1.4, 1.5, 1.6 und 1.7 des Anhangs I angewandt und erfüllt und die technischen Unterlagen gemäß Anhang VII B abgefasst wurden.
- darüber hinaus den Bestimmungen der Richtlinie 2014/30/EU sowie der Verordnungen (EU) 2016/1628, (EU) 2017/654 und (EU) 2017/656 entspricht.
- Er verpflichtet sich, einzelstaatlichen Stellen auf begründetes Verlangen sachdienliche Angaben über die Maschine zu übermitteln.
- Er erklärt, dass die EMAK Motoren erst in Betrieb genommen werden dürfen, wenn festgestellt wurde, dass die vollständige Maschine, in die sie eingebaut werden sollen, den Bestimmungen der Richtlinie 2006/42/EG und den nationalen Bestimmungen zur Umsetzung der Richtlinie unter der AUSSCHLIESSLICHEN UND ALLEINIGEN VERANTWORTUNG DES HERSTELLERS DER VOLLSTÄNDIGEN MASCHINE entspricht.
- Technische Unterlagen am Verwaltungssitz verfügbar.
- In Bagnolo in Piano (RE) Italien – Via Fermi, 4
- Datum 15.10.2018



Emak^{spa}
Fausto Bellamico - President

Einbauanweisungen

Der korrekte Einbau der unvollständigen Maschine EMAK Motor in die vollständige Maschine setzt die Erfüllung folgender Bedingungen voraus: Kein Bauteil des Motors darf ausgetauscht, verändert, umgerüstet oder entfernt werden.

Die vollständige Maschine, in die der EMAK Motor eingebaut wird, darf nicht zu höheren Motordrehzahlen als vorgesehen führen.

Beim Einbau des Motors in die vollständige Maschine ist die vorschriftsmäßige Ausrichtung der Drehteile zu gewährleisten; der Einbau des Motors in die vollständige Maschine bzw. die Wartungseingriffe dürfen auf keinen Fall Schäden am Motor hervorrufen oder diesen auf unvorhergesehene Weise belasten.

Der vollständigen Maschine müssen die Anleitungen für einen sachgemäßen Einsatz des Motors beiliegen.

Der sichere Motorbetrieb ist nur dann gewährleistet, wenn die Wartung in zuständigen Werkstätten mit Verwendung von Originalersatzteilen ausgeführt wird.

La siguiente Declaración se aplica en caso de venta del motor por separado.

- El abajo firmante, Emak SpA, sito en la calle Fermi nº 4 de Bagnolo in Piano, 42011 Italia,
- declara bajo su propia responsabilidad que la cuasi máquina:
- Género: MOTOR
- Marca: / Tipo: EMAK K 1100 H
- Identificación de serie:
T18000 XXXX 0000001 ÷ T18000 XXXX 9999999
- cumple con la Directiva 2006/42/CE, ya que se han aplicado y respetado los requisitos de seguridad detallados en los puntos 1.1, 1.2, 1.3, 1.4, 1.5, 1.6 y 1.7 del Anexo I y la documentación técnica se ha redactado con arreglo al Anexo VII B.
- cumple asimismo con la Directiva 2014/30/EU y las Reglamentos (EU) 2016/1628, (EU) 2017/654 y (EU) 2017/656.
- Se compromete a transmitir, previa solicitud motivada de las autoridades nacionales, más información sobre el producto mencionado.
- Declara que los motores EMAK no deben ponerse en servicio hasta que la máquina final a la cual estén destinados sea declarada conforme a la Directiva 2006/42/CE y a su transposición en el país de uso, bajo la EXCLUSIVA Y TOTAL RESPONSABILIDAD DEL FABRICANTE DE LA MÁQUINA FINAL.
- Documentación técnica disponible en la sede administrativa.
- Realizado en la calle Fermi 4 de Bagnolo in Piano, Italia
- Fecha 15/10/2018



Emak^{spa}
Fausto Bellamico - President

Instrucciones de ensamblaje

Para incorporar correctamente la cuasi máquina denominada Motor EMAK a la máquina final, deben respetarse las siguientes condiciones: No se debe sustituir, modificar, alterar ni extraer ningún componente del motor.

La máquina final a la cual se incorpore el motor EMAK no debe causar en ningún momento velocidades del motor superiores a las declaradas.

Al montar el motor en la máquina final, se ha de verificar la correcta alineación de los órganos giratorios. El montaje del motor en la máquina final y las operaciones de mantenimiento no deben causar daño alguno al motor ni someterlo a esfuerzos no previstos.

La máquina final debe suministrarse con las instrucciones necesarias para el uso correcto del motor.

El funcionamiento seguro del motor se garantiza solo si el mantenimiento se realiza en talleres especializados y con recambios originales.

Nasledujúce Vyhlásenie sa aplikuje v prípade samostatného predaja motora.

- Podpísaný, EMAK spa – Via Fermi, 4 – 42011 Bagnolo in Piano (RE) Taliansko
- na vlastnú zodpovednosť vyhlasuje, že čiastočne skompletizované strojové zariadenie:
- Druh: MOTOR
- Značka: / Typ: EMAK K 1100 H
- So sériovým označením:
T18000 XXXX 0000001 ÷ T18000 XXXX 9999999
- spĺňa požiadavky európskej smernice 2006/42/ES, pretože boli aplikované a dodržané bezpečnostné požiadavky podľa bodov 1.1, 1.2, 1.3, 1.4, 1.5, 1.6 a 1.7 prílohy I a technická dokumentácia bola vypracovaná podľa Prílohy VII B.
- okrem toho spĺňa požiadavky európskej smernice 2014/30/EÚ a nariadenie (EU) 2016/1628, (EU) 2017/654 a (EU) 2017/656.
- Zaväzuje sa poskytnúť, na základe motivovanej požiadavky vnútroštátnych orgánov, ďalšie informácie súvisiace s predmetným strojom.
- Vyhlasuje, že motory EMAK sa nesmú uviesť do prevádzky, kým o konečnom strojovom zariadení, do ktorého sa musia začleniť, nebude vydané vyhlásenie o splnení požiadaviek podľa európskej smernice 2006/42/ES a podľa vnútroštátnych predpisov na VÝHRADNÚ A KOMPLETNÚ ZODPOVEDNOSŤ VÝROBCU KONEČNÉHO STROJOVÉHO ZARIADENIA.
- Dostupná technická dokumentácia je v administratívnom sídle.
- Vypracované v Bagnolo in Piano (RE) – Via Fermi, 4
- Dátum 15/10/2018



Emak^{spa}
Fausto Bellamico - President

Pokyny na montáž

Pri správnom začlenení čiastočne skompletizovaného strojového zariadenia, Motora EMAK, do konečného strojového zariadenia sa musia dodržať nasledujúce podmienky:

Žiadny komponent Motora sa nesmie nahradiť, modifikovať, pozmeniť ani odstrániť.

Konečný stroj, do ktorého bude začlenený motor EMAK, nesmie žiadnym spôsobom povoliť rýchlosť motora vyššiu ako predpísanú.

Pri montáži motora konečného stroja sa musí zaistiť správne zarovnanie rotačných orgánov. V žiadnom prípade nesmie montáž motora na konečný stroj ani údržba spôsobiť škody na motore ani vystaviť ho nadmernému nepovolenému namáhaniu.

Ku konečnému stroju sa musia priložiť pokyny potrebné na správne používanie motora.

Bezpečné fungovanie motora je zaručené iba v prípade vykonávania údržby zo strany špecializovaných servisných stredísk a použitím pôvodných náhradných dielov.

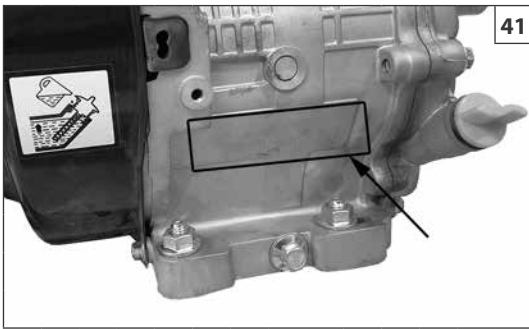

41

Italiano

English

Français

INFORMAZIONI PER L'UTENTE

Ubicazione del numero di matricola (Fig.41)

Annotare il numero di matricola del motore nello spazio sottostante. Questo numero è necessario per ordinare le parti di ricambio, per le richieste di garanzia o di informazioni tecniche.
 Numero di matricola del motore: _____

Manutenzione

Seguire il programma di manutenzione. Ricordare che questo programma si basa sul presupposto che la macchina venga impiegata per la destinazione d'uso prevista. Un utilizzo intenso a temperature elevate o con carichi di lavoro pesanti, o in condizioni di eccezionale umidità o polverosità, richiede interventi di manutenzione più frequenti.

Tabella di consultazione rapida

Olio motore	Tipo	SAE 10W-30, API SG-SH o superiore, per uso generico
	Capacità	1,1 ℓ
Candela	Tipo	Torch F7RTC o equivalente
	Distanza elettrodi	0.7-0.8 mm (0.028-0.031 in)
Carburatore	Regime minimo	1800 ± 150 giri/min
Manutenzione	Ad ogni utilizzo	Controllare l'olio motore. Controllare il filtro aria.
	Prime 20 ore	Sostituire l'olio motore.
	Successivamente	Vedere il programma di manutenzione

CONSUMER INFORMATION

Serial Number Location (Fig.41)

Record the engine serial number in the space below. You will need this serial number when ordering parts, and when making technical or warranty inquiries.
 Engine serial number: _____

Maintenance

Follow the maintenance schedule. Remember that this schedule is based on the assumption that your machine will be used for its designed purpose. Sustained high-load or high-temperature operation, or use in unusually wet or dusty conditions, will require more frequent service.

Quick Reference Information

Engine Oil	Type	SAE 10W-30, API SG-SH or higher, for general use
	Capacity	1,1 ℓ
Spark Plug	Type	Torch F7RTC or other equivalents
	Gap	0.7-0.8 mm (0.028-0.031 in)
Carburetor	Idle speed	1800 ± 150 rpm
Maintenance	Each use	Check engine oil. Check air filter
	First 20 hours	Change engine oil
	Subsequent	Refer to the maintenance

INFORMATIONS POUR L'UTILISATEUR

Emplacement du numéro de matricule du moteur (Fig. 41)

Inscrivez le numéro de matricule du moteur dans l'espace réservé ci-dessous. Ce numéro est nécessaire pour commander les pièces de rechange, pour les demandes de garantie ou d'informations techniques.
 Numéro de matricule du moteur: _____

Entretien

Suivez le programme d'entretien. À noter : ce programme se base sur le principe que la machine est utilisée pour les applications prévues. Les interventions d'entretien doivent être plus fréquentes en cas d'utilisation intensive par températures élevées, avec de fortes charges de travail, des conditions exceptionnelles d'humidité ou bien dans un environnement poussiéreux.

Tableau de consultation rapide

Huile de moteur	Type	SAE 10W-30, API SG-SH ou supérieur, pour une utilisation générale
	Capacité	1,1 ℓ
Bougie	Type	Torch F7RTC ou équivalent
	Distance des électrodes	0.7-0.8 mm (0.028-0.031 in)
Carbureteur	Régime minimum	1800 ± 150 tours/min
Entretien	Pour chaque utilisation	Vérifiez l'huile du moteur. Vérifiez le filtre à air.
	20 premières heures	Remplacez l'huile du moteur
	Ensuite	Voir le programme d'entretien

**Deutsch****Español****Slovensky****BENUTZERINFORMATIONEN****INFORMACIÓN PARA EL USUARIO****INFORMÁCIE PRE POUŽÍVATEĽA****Position der Baunummer (Abb.41)**

Vermerken Sie die Baunummer des Motors in das nachstehende Feld. Sie benötigen diese Nummer zur Ersatzteilbestellung, für die Inanspruchnahme der Garantie sowie für technische Informationen.

Baunummer des Motors: _____

Wartung

Befolgen Sie den Wartungsplan. Es wird darauf hingewiesen, dass dieser Wartungsplan vom anwendungsgerechten Gebrauch des Geräts ausgeht. Ein intensiver Einsatz bei hoher Temperatur oder Arbeitsbelastung bzw. unter außergewöhnlich staubigen sowie feuchten Bedingungen erfordert kürzere Wartungsintervalle.

Schnellübersicht

Motoröl	Typ	ab SAE 10W-30, API SG-SH, Multipurpose
	Inhalt	1,1 l
Zündkerze	Typ	Torch F7RTC oder gleichwertig
	Elektrodenabstand	0.7-0.8 mm (0.028-0.031 in)
Vergaser	Leerlaufdrehzahl	1800 ± 150 U/min
Wartung	Bei jedem Einsatz	Motoröl überprüfen. Luftfilter überprüfen
	Bei den ersten 20 Stunden	Motoröl wechseln.
	Anschließend	Siehe Wartungsplan

Ubicación del número de serie (Fig. 41)

Escriba el número de serie del motor en el espacio situado más abajo. Este número es necesario para pedir repuestos, asistencia en garantía e información técnica.

Número de serie del motor: _____

Mantenimiento

Respete el programa de mantenimiento. Recuerde que este programa es válido sólo en el caso de que la máquina se emplee para el fin previsto. Un uso intensivo a temperatura elevada, con grandes cargas de trabajo o en condiciones excepcionales de humedad y polvo en el aire exige operaciones de mantenimiento más frecuentes.

Tabla de consulta rápida

Aceite del motor	Tipo	SAE 10W-30, API SG-SH o superior, para uso genérico
	Capacidad	1,1 l
Bujía	Tipo	Torch F7RTC o equivalente
	Distancia entre electrodos	0.7-0.8 mm (0.028-0.031 in)
Carburador	Ralentí	1800 ± 150 r/min
Mantenimiento	A cada uso	Controlar el aceite del motor. Controlar el filtro de aire.
	Primeras 20 horas	Cambiar el aceite del motor.
	En adelante	Ver el programa de mantenimiento

Umístění výrobného čísla (Obr.41)

Výrobné číslo si poznačte na voľné miesto dolu. Toto číslo je nevyhnutné pri objednávaní náhradných dielov, pri záručných opravách a pre technické informácie.

Výrobné číslo motora: _____

Údržba

Dodržiavajte program údržby. Nezabudnite, že tento program je vypracovaný pre prípad, že sa stroj používa na určené účely. Intenzívne používanie pri vysokých teplotách alebo pri nadmernom pracovnom zaťažení, či v mimoriadne vlhkom alebo prašnom prostredí vyžaduje častejšie zásahy.

Stručná tabuľka

Motorový olej	Typ	SAE 10W-30, API SG-SH alebo vyšší na všeobecné použitie
	Kapacita	1,1 l
Sviečka	Typ	Torch F7RTC alebo ekvivalentný
	Vzdialenosť elektród	0.7-0.8 mm (0.028-0.031 in)
Karburátor	Voľhobeh	1800 ± 150 ot./min
Údržba	Pri každom použití	Skontrolujte motorový olej. Skontrolujte vzduchový filter.
	Prvých 20 hodín	Vymeňte motorový olej.
	Následne	Pozrite tabuľku údržby



- I** **ATTENZIONE:** Questo manuale deve accompagnare la macchina durante tutta la sua vita.
- GB** **WARNING:** This owner's manual must stay with the machine for all its life.
- F** **ATTENTION:** Ce manuel doit accompagner le moteur tout au long de sa vie.
- D** **ACHTUNG:** Bewahren Sie diese Anleitung für die gesamte Lebensdauer des Geräts auf
- E** **ATENCIÓN:** Este manual debe acompañar a la máquina hasta su desguace.
- SK** **POZOR -** Tento návod musí sprevázdat stroj po celú dobu jeho životnosti.